

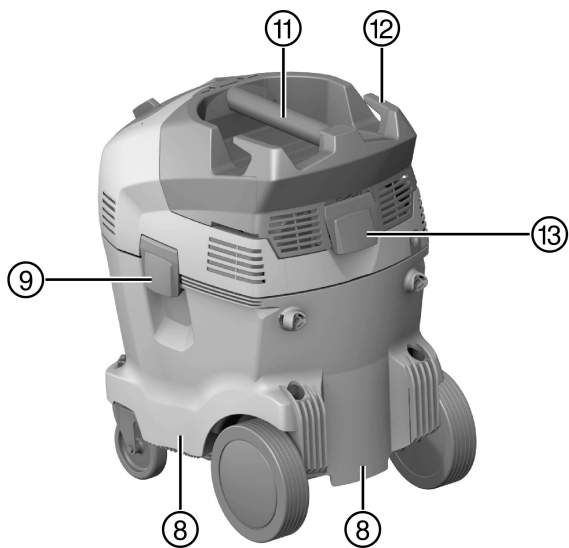

Deutsch	1
English	16
Français	30
Italiano	45
Español	61
Português	77
Nederlands	92
Dansk	107
Svenska	121
Norsk	135
Suomi	149
Ελληνικά	163
Magyar	179
Hrvatski	194
Slovenščina	208
Български	222
Română	238
Latviešu	253
Lietuvių	267
Eesti	281

VC 20 / VC 40

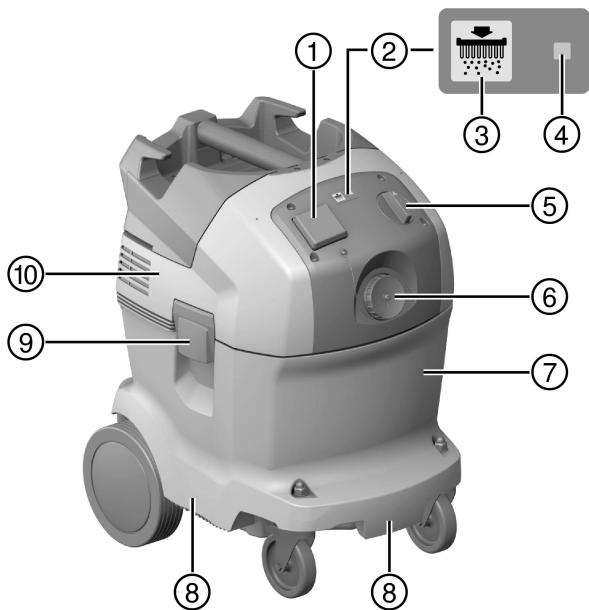

2

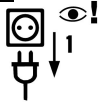

3

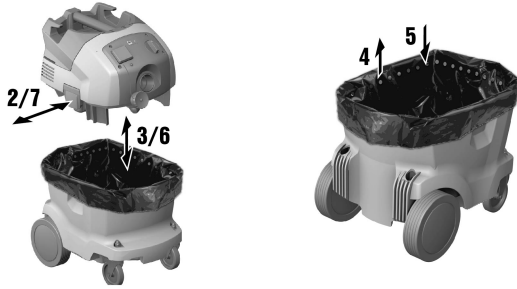
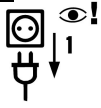

4

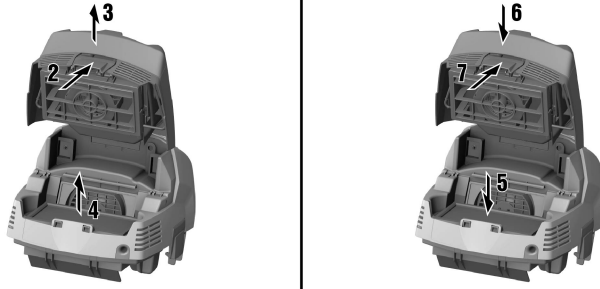
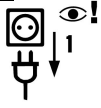

5

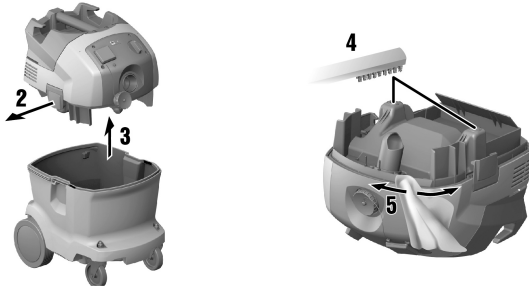
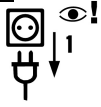

# VC 20 / VC 40

de	Original-Bedienungsanleitung	1
en	Original operating instructions	16
fr	Notice d'utilisation originale	30
it	Istruzioni originali	45
es	Manual de instrucciones original	61
pt	Manual de instruções original	77
nl	Originele handleiding	92
da	Original brugsanvisning	107
sv	Originalbruksanvisning	121
no	Original bruksanvisning	135
fi	Alkuperäiset ohjeet	149
el	Πρωτότυπες οδηγίες χρήσης	163
hu	Eredeti használati utasítás	179
hr	Originalne upute za uporabu	194
sl	Originalna navodila za uporabo	208
bg	Оригинално Ръководство за експлоатация	222
ro	Manual de utilizare original	238
lv	Originālā lietošanas instrukcija	253
lt	Originali naudojimo instrukcija	267
et	Originaalkasutusjuhend	281

# 1 Angaben zur Dokumentation

## 1.1 Zu dieser Dokumentation

- Lesen Sie vor Inbetriebnahme diese Dokumentation durch. Dies ist Voraussetzung für sicheres Arbeiten und störungsfreie Handhabung.
- Beachten Sie die Sicherheits- und Warnhinweise in dieser Dokumentation und auf dem Produkt.
- Bewahren Sie die Bedienungsanleitung immer am Produkt auf und geben Sie es nur mit dieser Anleitung an andere Personen weiter.

## 1.2 Zeichenerklärung

### 1.2.1 Warnhinweise

Warnhinweise warnen vor Gefahren im Umgang mit dem Produkt. Folgende Signalwörter werden verwendet:



#### GEFAHR !

- ▶ Für eine unmittelbar drohende Gefahr, die zu schweren Körperverletzungen oder zum Tod führt.



#### WARNUNG !

- ▶ Für eine möglicherweise drohende Gefahr, die zu schweren Körperverletzungen oder zum Tod führen kann.



#### VORSICHT !

- ▶ Für eine möglicherweise gefährliche Situation, die zu leichten Körperverletzungen oder zu Sachschäden führen kann.

### 1.2.2 Symbole in der Dokumentation

Folgende Symbole werden in unseren Dokumentationen verwendet:

	Vor Benutzung Bedienungsanleitung lesen
	Anwendungshinweise und andere nützliche Informationen
	Umgang mit wiederverwertbaren Materialien
	Elektrogeräte und Akkus nicht in den Hausmüll werfen

### 1.2.3 Symbole in Abbildungen

Folgende Symbole werden in unseren Abbildungen verwendet:

	Diese Zahlen verweisen auf die jeweilige Abbildung am Anfang dieser Anleitung
	Die Nummerierung gibt eine Abfolge der Arbeitsschritte im Bild wieder und kann von den Arbeitsschritten im Text abweichen
	Positionsnummern werden in der Abbildung <b>Übersicht</b> verwendet und verweisen auf die Nummern der Legende im Abschnitt <b>Produktübersicht</b>
	Dieses Zeichen soll ihre besondere Aufmerksamkeit beim Umgang mit dem Produkt wecken.
	Drahtlose Datenübertragung

### 1.2.4 Zusätzliche Symbole

Folgende Symbole werden am Produkt verwendet:





Am Kran transportieren verboten

### 1.3 Produktabhängige Symbole

#### 1.3.1 Symbole am Produkt

Folgende Symbole werden am Produkt verwendet:



Warnung vor heißer Oberfläche



Am Kran transportieren verboten

### 1.4 Spezielle Aufkleber am Produkt

#### Bei UL-Saugern



**WARNUNG:** Dieses Gerät enthält gesundheitsgefährliche Stäube. Entleerung und Wartung, einschließlich der Entfernung des Staubbeutel, dürfen nur von sachkundigen Personen vorgenommen werden, die geeignete persönliche Schutzausrüstung tragen. Nicht einschalten, bevor das komplette Filtersystem installiert ist.

#### Bei UM- und UME-Saugern



**WARNUNG:** Dieses Gerät enthält gesundheitsgefährliche Stäube. Entleerung und Wartung, einschließlich der Entfernung des Staubbeutel, dürfen nur von sachkundigen Personen vorgenommen werden, die geeignete persönliche Schutzausrüstung tragen. Nicht einschalten, bevor das komplette Filtersystem installiert ist und die Funktion der Volumenstromkontrolle überprüft wurde.

### 1.5 Produktinformationen

**HILTI** Produkte sind für den professionellen Benutzer bestimmt und dürfen nur von autorisiertem, eingewiesenem Personal bedient, gewartet und instand gehalten werden. Dieses Personal muss speziell über die auftretenden Gefahren unterrichtet sein. Vom Produkt und seinen Hilfsmitteln können Gefahren ausgehen, wenn sie von unausgebildetem Personal unsachgemäß behandelt oder nicht bestimmungsgemäß verwendet werden.

Typenbezeichnung und Seriennummer sind auf dem Typenschild angegeben.

- Übertragen Sie die Seriennummer in die nachfolgende Tabelle. Die Produktangaben benötigen Sie bei Anfragen an unsere Vertretung oder Servicestelle.

#### Produktangaben

Nass-Trockensauger	VC 20-U   VC 20-UL   VC 20-UM   VC 20-UME VC 40-U   VC 40-UL   VC 40-UM   VC 40-UME
Generation	02
Serien-Nr.	

### 1.6 Konformitätserklärung

Wir erklären in alleiniger Verantwortung, dass das hier beschriebene Produkt mit den geltenden Richtlinien und Normen übereinstimmt. Ein Abbild der Konformitätserklärung finden Sie am Ende dieser Dokumentation. Die Technischen Dokumentationen sind hier hinterlegt:



## 2 Sicherheit

### 2.1 Allgemeine Sicherheitshinweise

Neben den Sicherheitshinweisen in den einzelnen Kapiteln dieser Bedienungsanleitung sind folgende Bestimmungen jederzeit strikt zu beachten.

- ▶ **Lesen Sie alle Hinweise!** Das Nichtbefolgen der folgenden Hinweise kann zu elektrischem Schlag, Feuer und/oder schwerwiegenden Verletzungen führen.
- ▶ **Lesen Sie bei Verwendung des Gerätes in Verbindung mit einem Elektrowerkzeug vor Gebrauch die Bedienungsanleitung des Elektrowerkzeuges und beachten Sie alle Hinweise.**
- ▶ **Manipulationen oder Veränderungen am Gerät sind nicht erlaubt.**
- ▶ **Verwenden Sie das richtige Gerät. Benutzen Sie das Gerät nicht für solche Zwecke, für die es nicht vorgesehen ist, sondern nur bestimmungsgemäß und in einwandfreiem Zustand.**
- ▶ **Informieren Sie sich von der Arbeit mit dem Gerät über dessen Handhabung, über die Gefahren, die vom Material ausgehen können und über die Entsorgung des aufgesaugten Materials.**
- ▶ **Berücksichtigen Sie Umgebungseinflüsse. Benutzen Sie das Gerät nicht, wo Brand- oder Explosionsgefahr besteht.**
- ▶ **Das Gerät darf nur von Personen benutzt werden, die mit diesem vertraut sind, bezüglich des sicheren Gebrauches unterwiesen wurden und die daraus resultierenden Gefahren verstehen. Das Gerät ist nicht für Kinder bestimmt.**
- ▶ **Bewahren Sie unbenutzte Geräte sicher auf. Nicht in Gebrauch stehende Geräte sollten an einem trockenen, hochgelegenen oder abgeschlossenen Ort, außerhalb der Reichweite von Kindern, aufbewahrt werden.**

### 2.2 Sicherheit von Personen

- ▶ **Seien Sie aufmerksam, achten Sie darauf, was Sie tun, und gehen Sie mit Vernunft an die Arbeit mit dem Produkt. Verwenden Sie den Sauger nicht, wenn Sie müde sind oder unter dem Einfluss von Drogen, Alkohol oder Medikamenten stehen.** Ein Moment der Unachtsamkeit beim Gebrauch des Gerätes kann zu ernsthaften Verletzungen führen.
- ▶ **Der Benutzer und die sich in der Nähe aufhaltenden Personen müssen während des Einsatzes und der Wartung des Gerätes eine geeignete Schutzbrille, Schutzhelm, Gehörschutz, Schutzhandschuhe, Sicherheitsschuhe und einen leichten Atemschutz verwenden.**
- ▶ **Betätigen Sie die Radbremsen für einen sicheren Stand des Saugers.** Bei offenen Radbremsen kann sich der Sauger unkontrolliert in Bewegung setzen.
- ▶ **Wenn Staubabsaug- und -auffangeinrichtungen montiert werden können, vergewissern Sie sich, dass diese angeschlossen sind und richtig verwendet werden.** Das Verwenden einer Staubabsaugung kann Gefährdungen durch Staub verringern.

### 2.3 Sorgfältiger Umgang und Gebrauch des Gerätes

- ▶ **Lassen Sie das Gerät nie unbeaufsichtigt.**
- ▶ **Deaktivieren Sie nicht die Filterabreinigung beim Saugen gefährlicher Stäube, besonders bei der Verwendung mit stauberzeugenden Elektrowerkzeugen.**
- ▶ **Schützen Sie das Gerät vor Frost.**
- ▶ **Reinigen Sie die Wasserstandsbegrenzungseinrichtung nach den Anweisungen regelmäßig mit einer Bürste und untersuchen Sie sie auf Anzeichen einer Beschädigung.**
- ▶ **Achten Sie beim Aufsetzen des Saugerkopfes darauf, dass Sie sich nicht klemmen und das Netz Kabel nicht beschädigen.** Es besteht Verletzungs- und Beschädigungsgefahr.
- ▶ **Überprüfen Sie das Gerät und Zubehör auf eventuelle Beschädigungen. Vor weiterem Gebrauch müssen Schutzvorrichtungen oder leicht beschädigte Teile sorgfältig auf ihre einwandfreie und bestimmungsgemäße Funktion überprüft werden. Überprüfen Sie, ob bewegliche Teile einwandfrei funktionieren und nicht klemmen, oder ob Teile beschädigt sind. Sämtliche Teile müssen richtig montiert sein und alle Bedingungen erfüllen, um den einwandfreien Betrieb des Gerätes zu gewährleisten.**
- ▶ **Lassen Sie Ihr Gerät nur von qualifiziertem Fachpersonal und nur mit Original-Ersatzteilen reparieren.** Damit wird sichergestellt, dass die Sicherheit des Gerätes erhalten bleibt.



- ▶ **Ziehen Sie bei Nichtgebrauch des Gerätes (während Arbeitspausen), vor Pflege und Instandhaltung, vor dem Wechsel von Zubehörteilen oder dem Filterwechsel immer den Netzstecker aus der Steckdose.** Diese Vorsichtsmaßnahme verhindert den unbeabsichtigten Start des Gerätes.
- ▶ **Ziehen Sie den Sauger niemals am Netzkabel in eine andere Arbeitsposition. Fahren Sie mit dem Sauger nicht über das Netzkabel.**
- ▶ **Transportieren Sie das Gerät nicht mit einem Kran.**

#### Zusätzlich bei UM- und UME-Saugern

- ▶ **Verschließen Sie beim Transport und Nicht-Gebrauch des Gerätes das Einlassfitting mit der Verschlussmuffe.**

## 2.4 Elektrische Sicherheit

- ▶ **Der Anschlussstecker des Gerätes muss in die Steckdose passen. Der Stecker darf in keiner Weise verändert werden. Verwenden Sie keine Adapterstecker gemeinsam mit schutzgeerdeten Geräten.** Unveränderte Stecker und passende Steckdosen verringern das Risiko eines elektrischen Schlags.
- ▶ **Stecken Sie den Stecker in eine geeignete, geerdete Steckdose, welche sicher installiert und mit allen lokalen Gegebenheiten abgestimmt ist. Sollten Sie im Zweifel sein, ob die Steckdose sicher geerdet ist, lassen Sie diese durch eine qualifizierten Elektrofachkraft prüfen.**
- ▶ **Vermeiden Sie Körperkontakt mit geerdeten Oberflächen wie von Rohren, Heizungen, Herden und Kühlschränken.** Es besteht ein erhöhtes Risiko durch elektrischen Schlag, wenn Ihr Körper geerdet ist.
- ▶ **Halten Sie das Gerät von Regen oder Nässe fern.** Das Eindringen von Wasser in ein Elektrogerät erhöht das Risiko eines elektrischen Schlags.
- ▶ **Vergewissern Sie sich, dass das Netzkabel nicht in Pfützen liegt.**
- ▶ **Kontrollieren Sie regelmäßig die Anschlussleitung des Gerätes und lassen Sie diese bei Beschädigung von einer Hilti Servicestelle erneuern. Kontrollieren Sie Verlängerungsleitungen regelmäßig und ersetzen Sie diese, wenn sie beschädigt sind.**
- ▶ **Werden bei der Arbeit die Netzanschlussleitung und/oder das Verlängerungskabel beschädigt, dürfen Sie diese nicht berühren. Ziehen Sie den Netzstecker aus der Steckdose.** Beschädigte Netzanschlussleitungen und Verlängerungskabel stellen eine Gefährdung durch elektrischen Schlag dar.
- ▶ Die Netzanschlussleitung darf nur durch den in der Bedienungsanleitung festgelegten Typ ersetzt werden.
- ▶ **Zweckentfremden Sie das Kabel nicht, um das Gerät zu tragen, aufzuhängen oder um den Stecker aus der Steckdose zu ziehen. Halten Sie das Kabel fern von Hitze, Öl, scharfen Kanten oder sich bewegenden Geräteteilen.** Beschädigte oder verwickelte Kabel erhöhen das Risiko eines elektrischen Schlags.
- ▶ **Wenn Sie mit einem Elektrogerät im Freien arbeiten, verwenden Sie nur Verlängerungskabel, die auch für den Außenbereich geeignet sind.** Die Anwendung eines für den Außenbereich geeigneten Verlängerungskabels verringert das Risiko eines elektrischen Schlags.
- ▶ **Schalten Sie bei Stromunterbrechung das Gerät aus und ziehen Sie den Netzstecker heraus.**
- ▶ **Verwenden Sie die Gerätesteckdose nur für die in der Bedienungsanleitung festgelegten Zwecke.**
- ▶ **Betreiben Sie das Gerät nie in verschmutztem oder nassem Zustand.** An der Geräteoberfläche haftender Staub, vor allem von leitfähigen Materialien, oder Feuchtigkeit können unter ungünstigen Bedingungen zu elektrischem Schlag führen. **Lassen Sie daher, vor allem wenn häufig leitfähige Materialien bearbeitet werden, verschmutzte Geräte in regelmäßigen Abständen vom Hilti Service überprüfen.**

## 2.5 Arbeitsplatz

- ▶ **Sorgen Sie für gute Beleuchtung des Arbeitsbereichs.**
- ▶ **Sorgen Sie für gute Belüftung des Arbeitsplatzes.** Schlecht belüftete Arbeitsplätze können Gesundheitsschäden durch Staubbelastung hervorrufen.
- ▶ **Halten Sie Ihren Arbeitsbereich in Ordnung. Halten Sie das Arbeitsumfeld frei von Gegenständen, an denen Sie sich verletzen könnten.** Unordnung im Arbeitsbereich kann Unfälle zur Folge haben.
- ▶ **Arbeiten Sie mit dem Gerät nicht in explosionsgefährdeter Umgebung, in der sich brennbare Flüssigkeiten, Gase oder Stäube befinden.** Elektrogeräte erzeugen Funken, die den Staub oder die Dämpfe entzünden können.
- ▶ **Seien Sie besonders aufmerksam, wenn Sie auf Treppen arbeiten.**





## 2.6 Sauggut

- ▶ **Gesundheitsgefährliche, brennbare und/ oder explosive Stäube dürfen nicht gesaugt werden (Magnesium-Aluminiumstaub usw.). Materialien, die heißer als 60°C (140°F) sind, dürfen nicht gesaugt werden (z. B. glimmende Zigaretten, heiße Asche).**
- ▶ **Brennbare, explosive, aggressive Flüssigkeiten dürfen nicht gesaugt werden (Kühl- und Schmiermittel, Benzin, Lösungsmittel, Säure (pH < 5), Laugen (pH > 12,5) usw.).**
- ▶ **Schalten Sie das Gerät bei Austritt von Schaum oder Flüssigkeiten sofort aus.**
- ▶ **Tragen Sie beim Aufsaugen von heißem Sauggut bis max. 60°C (140°F) Schutzhandschuhe.**
- ▶ **Tragen Sie beim Arbeiten mit mineralischem Bohrschlamm Schutzkleidung und vermeiden Sie Hautkontakt (pH > 9, ätzend).**
- ▶ **Vermeiden Sie den Kontakt mit basischen oder sauren Flüssigkeiten. Bei zufälligem Kontakt mit Wasser abspülen. Kommt die Flüssigkeit in die Augen, spülen Sie diese mit viel Wasser aus und nehmen Sie zusätzlich ärztliche Hilfe in Anspruch.**

### Zusätzlich bei UL-Saugern

- ▶ Das Gerät in Staubklasse L ist geeignet für das Auf-/ Absaugen von trockenen, nicht brennbaren Stäuben, Holzspänen und gefährlichen Stäuben mit Expositionsgrenzwerten > 1 mg/m<sup>3</sup>. **Je nach Gefährlichkeit der auf-/ abzusaugenden Stäube muss das Gerät mit geeigneten Filtern ausgerüstet werden.**

### Zusätzlich bei UM- und UME-Saugern

- ▶ Das Gerät in Staubklasse M ist geeignet für das Auf-/ Absaugen von trockenen, nicht brennbaren Stäuben, Holzspänen und gefährlichen Stäuben mit Expositionsgrenzwerten ≥ 0,1 mg/m<sup>3</sup>. **Je nach Gefährlichkeit der auf-/ abzusaugenden Stäube muss das Gerät mit geeigneten Filtern ausgerüstet werden.**

## 3 Beschreibung

### 3.1 Produktübersicht

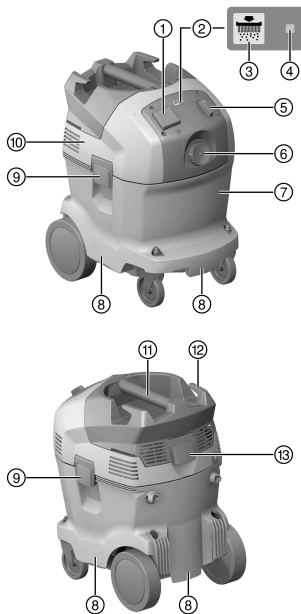

- ① Gerätesteckdose
- ② Automatische Filterreinigung
- ③ Taste "Filterabreinigung EIN/AUS" (Nur UL und UME)
- ④ Statusanzeige "Automatische Filterabreinigung"
- ⑤ Geräteschalter
- ⑥ Einlassfitting
- ⑦ Schmutzbehälter
- ⑧ Griffmulde
- ⑨ Verschlussklammer
- ⑩ Saugerkopf
- ⑪ Handgriff
- ⑫ Kabelhaken
- ⑬ Verschlussklammer für Filterabdeckung

### 3.2 Bestimmungsgemäße Verwendung

Die hier beschriebenen Produkte sind universale Industriesauger für den gewerblichen Gebrauch. Sie sind für Trocken- und Nassanwendungen einsetzbar.



Menschen und Tiere dürfen mit diesem Produkt nicht abgesaugt werden. Unterwasseranwendung ist verboten.

### **WARNUNG**

**Gesundheitsgefährdung!** U-Sauger sind nicht für die Aufnahme von gesundheitsgefährdendem Staub geeignet.

- ▶ Saugen Sie mit diesen Modellen keine gesundheitsgefährdenden Stäube.
- ▶ Informieren Sie sich vor der Arbeit mit dem Produkt über die Handhabung, die vom Material ausgehenden Gefahren und die sicherere Entsorgung des Materials.
- ▶ Setzen Sie das Produkt nicht im stationären Dauerbetrieb, in automatischen oder halbautomatischen Anlagen ein.
- ▶ Verwenden Sie nur original Zubehör und Werkzeuge von **Hilti**, um Verletzungsgefahren zu vermeiden.
- ▶ Verwenden Sie zur Vermeidung elektrostatischer Effekte einen antistatischen Saugschlauch.
- ▶ Saugen Sie keine Gegenstände ein, die durch den Staubsack zu Verletzungen führen können (zum Beispiel spitzes oder scharfkantiges Sauggut).
- ▶ Verwenden Sie das Produkt nicht als Leiterersatz.

Dieses Produkt ist im gewerblichen Gebrauch für folgende Anwendungen geeignet:

- Absaugen grosser Mengen Stäube mit **Hilti** Diamantschleifern, Trennschleifern, Bohrhämmern und Trockenbohrkronen.
- Absaugen von mineralischem Bohrschlamm mit **Hilti** Diamantbohrkronen bzw. **Hilti** Diamantsägen und flüssigem Sauggut bis zu einer Temperatur < 60°C (140°F).
- Absaugen von Öl und flüssigen Medien bis zu einer Temperatur < 60°C (140°F).
- Nass- und Trockenreinigung von Wand- und Bodenflächen

#### **Zusätzlich bei UL-Saugern**

Absaugen von trockenen, nicht brennbaren Stäuben, Flüssigkeiten, Holzspänen und gefährlichen Stäuben mit Expositionsgrenzwerten > 1 mg/m<sup>3</sup> (Staubklasse L).

#### **Zusätzlich bei UM- und UME-Saugern**

Absaugen von trockenen, nicht brennbaren Stäuben, Flüssigkeiten, Holzspänen und gefährlichen Stäuben mit Expositionsgrenzwerten  $\geq 0,1$  mg/m<sup>3</sup> (Staubklasse M).

#### **Zusätzlich bei UL-, UM- und UME-Saugern**

Bei Entstaubern ist es notwendig, eine ausreichende Luftwechselrate L in dem Raum vorzusehen, wenn die Abluft in den Raum zurückgeht. Bitte nationale Bestimmungen beachten.

### **3.3 Möglicher Fehlgebrauch**

- Der Industriesauger darf nicht liegend betrieben werden.
- Der Industriesauger darf nicht zum Aufsaugen von explosionsgefährlichen Stoffen, glühenden, brennenden oder brennbaren Stoffen und aggressiven Stäuben (zum Beispiel Magnesium-Aluminiumstaub usw.) eingesetzt werden (Ausnahme: Holzspäne).
- Der Industriesauger darf nicht zum Aufsaugen von brennbaren Flüssigkeiten (zum Beispiel Benzin, Lösungsmittel, Säuren, Kühl- und Schmiermitteln usw.) eingesetzt werden.
- Gesundheitsgefährdende Werkstoffe (z.B. Asbest) dürfen nicht bearbeitet werden.

### **3.4 Lieferumfang**

Nass-Trockensauger inklusive Filterelement, Saugschlauch komplett mit Drehmuffe (saugerseitig) und Werkzeugmuffe, Staubsack Kunststoff PE VC 20/40, Bedienungsanleitung.

### **3.5 Akustisches Warnsignal**

UM- und UME-Sauger sind mit einem akustischem Warnsignal ausgestattet. Dieses ertönt aus Sicherheitsgründen, wenn die Luftgeschwindigkeit im Saugschlauch unter 20 m/s fällt.

Damit das Warnsignal korrekt auslöst, muss an der Schlauchdurchmesser-Einstellung der Durchmesser des verwendeten Saugschlauches eingestellt werden.

### **3.6 Automatische Filterabreinigung**

Der Sauger verfügt über eine automatische Filterabreinigung, um das Filterelement weitestgehend von anhaftendem Staub zu befreien.



Die Filterabreinigung lässt sich durch Drücken der Taste "Automatische Filterabreinigung EIN/AUS" ausschalten und durch wiederholtes Drücken wieder einschalten.

Zustand	Bedeutung
LED leuchtet.	• Filterabreinigung ist aktiviert.
LED leuchtet nicht.	• Filterabreinigung ist deaktiviert.

Bei jedem Start des Saugers wird die Filterabreinigung automatisch aktiviert.

Das Filterelement wird durch einen Luftstoß (pulsierendes Geräusch) automatisch gereinigt.



Bei Systemapplikationen (insbesondere beim Schleifen, Schneiden und Schlitzten) oder beim Einsaugen von größeren Staubmengen muss die Filterabreinigung aktiviert sein, um eine dauernde hohe Saugleistung zu ermöglichen.

Die Filterabreinigung funktioniert nur bei angeschlossenem Saugschlauch.

### 3.7 Anwendungshinweise

#### Zubehör und seine Anwendungsarten

Zubehör	Anwendungsart
Staub sack Kunststoff PE VC 20 (203854)	mineralische Anwendungen, nass und trocken
Staub sack Kunststoff PE VC 40 (203852)	mineralische Anwendungen, nass und trocken
Staub sack Papier VC 20 (203858)	Holzanwendungen
Staub sack Papier VC 40 (203856)	Holzanwendungen
Filter VC 20/40 trocken (2121386)	trocken
Filter VC 20/40 universal (2121387)	universal nass und trocken
Filter VC 20/40 performance (2121388)	intensive Applikationen nass und trocken
Saugschlauch 27 x 3,5 m AS	nass und trocken
Saugschlauch 36 mm	vorwiegend nass, keine Staubanwendungen
Saugschlauch 36 x 5 m AS	nass und trocken

► Verwenden Sie bei UM- und UME-Saugern unbedingt einen Kunststoff- oder einen Papier-Staub sack.

## 4 Technische Daten

### 4.1 Nass-Trockensauger

	VC 20	VC 40
<b>Abmessungen (L x B x H in mm)</b>	505 x 380 x 500	505 x 380 x 610
<b>Gewicht nach EPTA-Procedure 01</b>	13,0 kg	14,7 kg
<b>Behältervolumen</b>	21 ℓ	36 ℓ
<b>Staubnutzmenge</b>	23 kg	40 kg
<b>Wasserfüllmenge</b>	13,5 ℓ	25 ℓ
<b>Betriebstemperatur</b>	-10 °C ... 40 °C	-10 °C ... 40 °C
<b>Automatische Filterabreinigung alle</b>	15 s	15 s
<b>Schutzklasse</b>	I	I
<b>Schutzart</b>	IP X4	IP X4
<b>Netzfrequenz</b>	50 Hz ... 60 Hz	50 Hz ... 60 Hz

### 4.2 Bemessungsspannung



Bei Betrieb an einem Generator oder Transformator muss dessen Abgabeleistung mindestens doppelt so hoch sein wie die auf dem Typenschild des Gerätes angegebene Bemessungsaufnahme. Die Betriebsspannung des Transformators oder Generators muss jederzeit innerhalb +5 % und -15 % der Bemessungsspannung des Gerätes liegen.



•/•	<b>100</b> Volt [V]	<b>110</b> Volt [V]	<b>110</b> Volt [V]	<b>200</b> Volt [V]
Bemessungsaufnahme	1200 Watt [W]	1100 Watt [W]	1100 Watt [W]	950 Watt [W]
Anschlussleistung integrierte Geräte- steckdose für Elektrowerkzeug (falls vorhanden)	•/•	1600 Watt [W]	•/•	•/•
Netzanschluss (Typ)	VCTF 3 x 2,0 mm <sup>2</sup>	A07 QQF 3 / 12 AWG	H07 BQF 3G 1,5 mm <sup>2</sup>	VCTF 3 x 2,0 mm <sup>2</sup>
•/•	<b>220 - 240</b> Volt [V]	<b>220 - 240</b> Volt [V]	<b>220 - 240</b> <b>(GB)</b> Volt [V]	<b>220 - 240</b> <b>(NZ)</b> Volt [V]
Bemessungsaufnahme	1200 Watt [W]	1200 Watt [W]	1200 Watt [W]	1200 Watt [W]
Anschlussleistung integrierte Geräte- steckdose für Elektrowerkzeug (falls vorhanden)	2400 Watt [W]	1100 Watt [W]	1800 Watt [W]	1200 Watt [W]
Netzanschluss (Typ)	H07 RNF 3G 1,5 mm <sup>2</sup>	H07 RNF 3G 1,5 mm <sup>2</sup>	H07 RNF 3G 1,5 mm <sup>2</sup>	H07 RNF 3G 1,5 mm <sup>2</sup>

#### 4.3 Maximaler Volumenstrom und maximaler Unterdruck

		<b>VC 20-U</b>	<b>VC 20-UL</b>	<b>VC 20-UM</b>	<b>VC 20-UME</b>
<b>Maximaler Volumen- strom (Luft)</b>	<b>950 W</b>	68 ℓ/s	•/•	•/•	•/•
	<b>1100 W</b>	68 ℓ/s	•/•	•/•	•/•
	<b>1200 W</b>	74 ℓ/s	•/•	•/•	•/•
<b>Maximaler Volumen- strom (Luft)</b>	<b>1100 W</b>	•/•	138 m <sup>3</sup> /h	138 m <sup>3</sup> /h	138 m <sup>3</sup> /h
	<b>1200 W</b>	•/•	150 m <sup>3</sup> /h	150 m <sup>3</sup> /h	150 m <sup>3</sup> /h
<b>Maximaler Unterdruck</b>	<b>950 W</b>	235 hPa	•/•	•/•	•/•
	<b>1100 W</b>	230 hPa	209 hPa	209 hPa	209 hPa
	<b>1200 W</b>	253 hPa	253 hPa	253 hPa	253 hPa

		<b>VC 40-U</b>	<b>VC 40-UL</b>	<b>VC 40-UM</b>	<b>VC 40-UME</b>
<b>Maximaler Volumen- strom (Luft)</b>	<b>950 W</b>	68 ℓ/s	•/•	•/•	•/•
	<b>1100 W</b>	68 ℓ/s	•/•	•/•	•/•
	<b>1200 W</b>	74 ℓ/s	•/•	•/•	•/•
<b>Maximaler Volumen- strom (Luft)</b>	<b>1100 W</b>	•/•	138 m <sup>3</sup> /h	138 m <sup>3</sup> /h	138 m <sup>3</sup> /h
	<b>1200 W</b>	•/•	150 m <sup>3</sup> /h	150 m <sup>3</sup> /h	150 m <sup>3</sup> /h
<b>Maximaler Unterdruck</b>	<b>950 W</b>	235 hPa	•/•	•/•	•/•
	<b>1100 W</b>	230 hPa	209 hPa	209 hPa	209 hPa
	<b>1200 W</b>	253 hPa	253 hPa	253 hPa	253 hPa

#### 4.4 Geräusch- und Vibrationsinformation, gemessen nach EN 60335

Die nachfolgenden Angaben gelten für alle Industriesauger VC 20 und VC 40.

<b>Emissionsschalldruckpegel (<math>L_{pA}</math>)</b>	73 dB(A)
<b>Unsicherheit Schalldruckpegel (<math>K_{pA}</math>)</b>	2,5 dB(A)
<b>Schwingungsemissionswert</b>	< 2,5 m/s <sup>2</sup>



## 5 Einsatz von Verlängerungskabel

### **WARNUNG**

**Gefahr durch beschädigte Kabel!** Wird bei der Arbeit das Netz- oder Verlängerungskabel beschädigt, dürfen Sie das Kabel nicht berühren. Ziehen Sie den Netzstecker aus der Steckdose.

- ▶ Kontrollieren Sie regelmäßig die Anschlussleitung des Geräts und lassen Sie diese bei Beschädigung von einem anerkannten Fachmann erneuern.
- 
- Verwenden Sie nur für den Einsatzbereich zugelassene Verlängerungskabel mit ausreichendem Leitungsquerschnitt. Ansonsten kann ein Leistungsverlust beim Gerät und Überhitzung des Kabels eintreten.
  - Kontrollieren Sie das Verlängerungskabel regelmäßig auf Beschädigungen.
  - Ersetzen Sie beschädigte Verlängerungskabel.
  - Verwenden Sie im Freien nur dafür zugelassene und entsprechend gekennzeichnete Verlängerungskabel.

### Empfohlene Mindestquerschnitte und maximale Kabellängen bei 120V Netzspannung

Kabel	AWG 16	AWG 14	AWG 12	AWG 10
Leiterquerschnitt	1,31 mm <sup>2</sup>	2,08 mm <sup>2</sup>	3,31 mm <sup>2</sup>	5,26 mm <sup>2</sup>
Leiterquerschnitt	2,58 kcmil	4,11 kcmil	6,53 kcmil	10,4 kcmil
Kabellänge	25 m	30 m	50 m	100 m
Kabellänge	75 ft	100 ft	150 ft	250 ft

## 6 Inbetriebnahme

### **GEFAHR**

**Gefahr durch elektrischen Strom.** Wenn der Sauger nicht ordnungsgemäß angeschlossen ist, kann es zum Tod oder schweren Verletzungen führen.

- ▶ Schließen Sie den Sauger nur an eine ordnungsgemäß geerdete Stromquelle an.

### **VORSICHT**

**Verletzungsgefahr durch unkontrollierte Bewegungen!** Bei offenen Radbremsen kann sich der Sauger unkontrolliert in Bewegung setzen.

- ▶ Betätigen Sie die Radbremsen für einen sicheren Stand des Saugers.

### 6.1 Erste Inbetriebnahme



Staubsaack Kunststoff: Zum Aufsaugen von ungefährlichen Stäuben

Staubsaack Kunststoff für mineralische Stäube oder Staubsaack Papier für Holzspäne:

> Klasse M zum Aufsaugen von Stäuben mit Expositionsgrenzwerten von  $\geq 0,1$  mg/m<sup>3</sup>

> Klasse L oder M zum Aufsaugen von Stäuben mit Expositionsgrenzwerten von  $> 1$  mg/m<sup>3</sup>

1. Öffnen Sie die zwei Verschlussklammern.
2. Heben Sie den Saugerkopf vom Schmutzbehälter ab.
3. Entnehmen Sie die Zubehörteile aus dem Schmutzbehälter und der Verpackung.
4. Setzen Sie den Saugerkopf auf den Schmutzbehälter und schließen Sie die zwei Verschlussklammern.
5. Vergewissern Sie sich, dass der Saugerkopf richtig montiert und verriegelt ist.
6. Schließen Sie den Saugschlauch an das Gerät an.

### 6.2 Staubsaack Papier für Saugen von Holzspänen einlegen



Spitze Gegenstände könnten den Saugsack durchstoßen.

Vergewissern Sie sich, dass keine Gegenstände den Saugsack durchstoßen haben.

1. Ziehen Sie den Netzstecker aus der Steckdose.
2. Öffnen Sie die zwei Verschlussklammern.
3. Heben Sie den Saugerkopf vom Schmutzbehälter ab.
4. Legen Sie den neuen Staubsaack Papier in den Adapter und bringen Sie diesen am Schmutzbehälter an.
5. Setzen Sie den Saugerkopf auf den Schmutzbehälter.



- Schließen Sie die zwei Verschlussklammern.
- Vergewissern Sie sich, dass der Saugerkopf richtig montiert und verriegelt ist.
- Schließen Sie den Saugschlauch an das Gerät an.

### 6.3 Staubsack Kunststoff einlegen

- Ziehen Sie den Netzstecker aus der Steckdose.
- Öffnen Sie die zwei Verschlussklammern.
- Heben Sie den Saugerkopf vom Schmutzbehälter ab.
- Befestigen Sie einen neuen Staubsack Kunststoff (Anleitung aufgedruckt) im Schmutzbehälter.
- Setzen Sie den Saugerkopf auf den Schmutzbehälter und schließen Sie die zwei Verschlussklammern.

## 7 Bedienung

---



### WARNUNG

**Verletzungsgefahr.** Durch Beschädigung des Filtrationssystem kann gesundheitsschädlicher Staub austreten.

- Im Notfall (z. B. Filterbruch) schalten Sie den Sauger aus, ziehen Sie den Netzstecker aus der Steckdose und lassen Sie den Sauger vor einer weiteren Verwendung durch Fachpersonal überprüfen.



### GEFAHR

**Verletzungsgefahr.** Bei L-Klasse-Saugern und M-Klasse-Saugern enthält das Gerät gesundheitsschädlichen Staub.

- Leerungs- und Wartungsarbeiten, einschließlich der Beseitigung der Staubsammelbehälter, dürfen nur von Fachleuten durchgeführt werden. Tragen Sie die entsprechende Schutzausrüstung.
- Bevor der Sauger aus einem mit gefährlichen Stoffen belasteten Gebiet entfernt wird, saugen Sie das Äußere des Saugers ab, wischen ihn sauber ab oder verpacken Sie ihn dicht. Da alle Maschinenteile als verunreinigt angesehen werden müssen, wenn sie aus dem gefährlichen Bereich genommen werden, ergreifen Sie geeignete Maßnahmen, um eine Staubverteilung zu vermeiden.
- Betreiben Sie den Sauger niemals ohne das vollständige Filtrationssystem.



### VORSICHT

**Verletzungsgefahr durch unkontrollierte Bewegungen!** Bei offenen Radbremsen kann sich der Sauger unkontrolliert in Bewegung setzen.

- Betätigen Sie die Radbremsen für einen sicheren Stand des Saugers.

### 7.1 Schlauchdurchmesser einstellen bei UM- und UME-Saugern

- Stimmen Sie zum Auf-/Absaugen von trockenen, nicht brennbaren Stäuben mit Expositionsgrenzwerten und von Holzspänen den Saugschlauchdurchmesser mit der Stellung des Schalters für die Schlauchdurchmesser-Einstellung ab.
- Schalten Sie auf den kleinsten Schlauchdurchmesser, wenn Sie den Sauger mit einem **Hilti** Hohlbohrer System verwenden.

### 7.2 Betrieb ohne Verwendung der Gerätesteckdose

- Vergewissern Sie sich vor dem Einstecken des Netzsteckers, dass der Geräteschalter auf "OFF" steht.
- Stecken Sie den Netzstecker des Saugers in die Steckdose.
- Drehen Sie den Geräteschalter auf Stellung "ON".

### 7.3 Betrieb mit Verwendung der Gerätesteckdose



Die Gerätesteckdose ist nur zum direkten Anschluss von Elektrowerkzeugen an den Sauger bestimmt. Bei den an der Gerätesteckdose angeschlossenen Elektrowerkzeugen sind deren Bedienungsanleitung und die darin enthaltenen Sicherheitshinweise zu beachten.

- Ziehen Sie den Netzstecker des Saugers aus der Steckdose.
- Überprüfen Sie, ob die maximale Leistungsaufnahme des anzuschließenden Elektrowerkzeuges unterhalb der zulässigen maximalen Gerätesteckdosenleistung liegt, siehe Kapitel "Technische Daten" und Aufdruck auf der Gerätesteckdose.



3. Vergewissern Sie sich vor dem Einstecken des Netzsteckers des Elektrowerkzeuges, dass das Elektrowerkzeug ausgeschaltet ist.
4. Stecken Sie den Netzstecker des Elektrowerkzeuges in die Gerätesteckdose.
5. Stecken Sie den Netzstecker des Saugers in die Steckdose.
6. Drehen Sie den Geräteschalter auf Stellung "Auto".
7. Schalten Sie das Elektrowerkzeug ein.

 Nach den Ausschalten des Elektrowerkzeuges läuft der Sauger noch einen kurzen Moment nach, damit der im Saugschlauch befindliche Staub abgesaugt wird.

#### 7.4 Trockene Stäube saugen

 Vor dem Absaugen von trockenen Stäuben und besonders mineralischen Stäuben ist zu beachten, dass immer der richtige Staubsack im Behälter eingelegt ist. Das aufgesaugte Material ist dann einfach und sauber zu entsorgen.

#### VORSICHT

**Verletzungsgefahr.** Ohne Verwendung eines Filterelementes kann gefährliches Sauggut austreten.

- ▶ Saugen Sie nie ohne Filterelement.
- ▶ Achten Sie darauf, dass das Filterelement trocken ist und der passende Staubsack eingelegt ist.

#### 7.5 Flüssigkeiten saugen

#### VORSICHT

**Verletzungsgefahr.** Ohne Verwendung eines Filterelementes kann gefährliches Sauggut austreten.

- ▶ Saugen Sie nie ohne Filterelement.
1. Prüfen Sie die Füllstandsüberwachung. → Seite 13
  2. Verwenden Sie nach Möglichkeit ein separates Filterelement für die Nassanwendung.

 Empfohlen wird der **Hilti** Filter VC 20/40 universal (2121387).

3. Nach dem Saugen von Flüssigkeiten öffnen Sie die zwei Verschlussklammern.
4. Heben Sie den Saugerkopf vom Schmutzbehälter ab und stellen Sie ihn auf einem ebenen Untergrund ab, so dass das Filterelement trocknen kann.
5. Entleeren Sie den Schmutzbehälter und reinigen Sie ihn mit einem Wasserschlauch. Reinigen Sie die Elektroden mit einer Bürste und das Filterelement nach vorherigem Trocknen durch Abstreifen mit der Hand.
6. Lassen Sie den Schmutzbehälter trocknen.

#### 7.6 Nach dem Saugen

1. Schalten Sie das Elektrowerkzeug aus.
2. Drehen Sie den Geräteschalter auf "OFF".
3. Ziehen Sie den Netzstecker des Saugers aus der Steckdose.
4. Rollen Sie die Anschlussleitung auf und hängen Sie sie am Kabelhaken auf.
5. Entleeren Sie den Behälter und reinigen Sie das Gerät durch Abwischen mit einem feuchten Tuch.
6. Rollen Sie den Schlauch auf.
7. Stellen Sie den Sauger, geschützt gegen unbefugte Benutzung, in einem trockenen Raum ab.

#### 7.7 Schmutzbehälter bei trockenen Stäuben entleeren

1. Ziehen Sie den Netzstecker aus der Steckdose.



2. Heben Sie den Saugerkopf vom Schmutzbehälter ab und stellen Sie ihn auf einem ebenen Untergrund ab.
  - ↳ **Bei UM- und UME-Saugern**
    - Nehmen Sie den Staubsack aus dem Schmutzbehälter.
  - ↳ **Bei U- und UL-Saugern**
    - Entnehmen Sie den Staubsack aus dem Schmutzbehälter oder greifen Sie an die Griffmulden und kippen Sie den Schmutzbehälter zum Entleeren.
3. Setzen Sie anschließend den Saugerkopf auf den Schmutzbehälter und schließen Sie die zwei Verschlussklammern.

## 7.8 Schmutzbehälter ohne Staubsack (bei Flüssigkeiten) entleeren

1. Ziehen Sie den Netzstecker aus der Steckdose.
2. Heben Sie den Saugerkopf vom Schmutzbehälter ab und stellen Sie ihn auf einem ebenen Untergrund ab.
3. Greifen Sie an die Griffmulden und kippen Sie den Schmutzbehälter zum Entleeren.
4. Reinigen Sie den Rand des Schmutzbehälters mit einem Tuch.
5. Setzen Sie den Saugerkopf auf den Schmutzbehälter und schließen Sie die zwei Verschlussklammern.

## 8 Pflege und Instandhaltung

### 8.1 Pflege des Gerätes

#### **WARNUNG**

**Gefahren durch elektrischen Strom.** Unsachgemäße Reparaturen an elektrischen Teilen können zu schweren Verletzungen führen.

- Lassen Sie Reparaturen an elektrischen Teilen nur durch eine Elektrofachkraft ausführen.
- Halten Sie das Gerät, insbesondere die Griffflächen trocken, sauber und frei von Öl und Fett. Verwenden Sie keine silikonhaltigen Pflegemittel.
- Betreiben Sie den Sauger nie mit verstopften Lüftungsschlitzen! Reinigen Sie die Lüftungsschlitze vorsichtig mit einer trockenen Bürste. Verhindern Sie das Eindringen von Fremdkörpern in das Innere des Gerätes.
- Reinigen Sie die Geräteaußenseite regelmäßig mit einem leicht angefeuchteten Tuch. Verwenden Sie zur Reinigung kein Sprühgerät, Dampfstrahlgerät oder fließendes Wasser, da die elektrische Sicherheit des Gerätes dadurch gefährdet werden könnte.

#### **Bei UL-, UM- und UME-Saugern**

Zur Wartung und Reinigung muss das Gerät so behandelt werden, dass keine Gefahr für das Wartungspersonal und andere Personen entsteht.

- Wenden Sie gefilterte Zwangsentlüftung an.
- Tragen Sie Schutzkleidung.
- Reinigen Sie den Wartungsbereich so, dass keine gefährlichen Stoffe in die Umgebung gelangen.
- Bevor das Gerät aus dem mit gefährlichen Stoffen belasteten Gebiet entfernt wird, saugen Sie das Äußere des Gerätes ab, wischen es sauber ab oder verpacken Sie das Gerät dicht. Vermeiden Sie dabei die Verteilung der abgelagerten, gefährlichen Staubes.
- Verpacken Sie bei Wartungs- und Reparaturarbeiten alle verunreinigten Teile, die nicht zufriedenstellend gereinigt werden konnten, in undurchlässigen Beuteln und entsorgen Sie sie in Übereinstimmung mit den für die Beseitigung gültigen Vorschriften.
- Lassen Sie mindestens jährlich vom **Hilti Service** oder einer ausgebildeten Person eine staubtechnische Überprüfung durchführen, zum Beispiel auf Beschädigung des Filters, Luftdichtigkeit des Gerätes und die Funktion der Kontrolleinrichtungen.

### 8.2 Automatische Filterabreinigung



Das Filterelement zum Reinigen nicht gegen harte Gegenstände klopfen oder mit harten beziehungsweise spitzen Gegenstände bearbeiten. Dadurch sinkt die Lebensdauer des Filterelementes.

Das Filterelement darf nicht mit einem Luftdruckreiniger gereinigt werden. Dies kann zu Rissen im Filtermaterial führen.





Das Filterelement ist ein Verschleißteil.

- ▶ Ersetzen Sie das Filterelement mindestens halbjährlich.
- ▶ Ersetzen Sie das Filterelement bei intensiver Verwendung jedoch öfters.

### 8.3 Filterelement wechseln

1. Ziehen Sie den Netzstecker aus der Steckdose.
2. Öffnen Sie die Verschlussklammer für die Filterabdeckung.
3. Öffnen Sie die Filterabdeckung.
4. Entnehmen Sie vorsichtig das Filterelement an den in der Halterung vorhandenen Griffmulden.
5. Reinigen Sie die Dichtungsfäche mit einem Tuch.
6. Setzen Sie das neue Filterelement ein.
7. Schließen Sie die Filterabdeckung, indem Sie die Deckelarretierung nach vorne klappen.
8. Schließen Sie die Verschlussklammer für die Filterabdeckung.

### 8.4 Füllstandsüberwachung prüfen

1. Betätigen Sie die Radbremsen für einen sicheren Stand des Saugers.
2. Ziehen Sie den Netzstecker aus der Steckdose.
3. Öffnen Sie die zwei Verschlussklammern.
4. Heben Sie den Saugerkopf vom Schmutzbehälter ab und stellen Sie ihn auf einem ebenen Untergrund ab.
5. Prüfen Sie die Abschaltkontakte auf Verschmutzungen und reinigen Sie diese gegebenenfalls mit einer Bürste.
6. Prüfen Sie die Dichtung am Saugerkopf auf Verschmutzung und reinigen Sie diese gegebenenfalls mit einem Tuch.
7. Setzen Sie den Saugerkopf auf den Schmutzbehälter und schließen Sie die zwei Verschlussklammern.

### 8.5 Kontrolle nach Pflege- und Instandhaltungsarbeiten

1. Kontrollieren Sie nach den Pflege- und Instandhaltungsarbeiten, ob der Sauger richtig zusammengebaut ist und fehlerfrei funktioniert.
2. Führen Sie einen Funktionstest durch.

## 9 Transport und Lagerung

---

### 9.1 Transport

Das volle Gerät darf nicht getragen werden.

Das Gerät darf nicht an einen Kran gehängt werden.

- ▶ Entfernen Sie gegebenenfalls den Power Conditioner oder loses Werkzeug aus der Halterung.
- ▶ Entleeren Sie das Gerät, bevor es an einen anderen Standort getragen werden soll.
- ▶ Kippen Sie das Gerät nicht oder transportieren Sie es nicht liegend, wenn Sie Flüssigkeiten aufgesaugt haben.
- ▶ Stecken Sie zum Transport mit Hilfe des Konusadapters die beiden Schlauchenden zusammen.

### Bei UM- und UME-Saugern



**Verletzungsgefahr.** Durch das Einlassfitting kann gefährliches Sauggut austreten.

- ▶ Verschließen Sie bei M-Klasse-Saugern für den Transport und bei Nicht-Gebrauch das Einlassfitting mit der Verschlussmuffe.
- 

### 9.2 Lagerung

- ▶ Stellen Sie den Sauger, geschützt gegen unbefugte Benutzung, in einem trockenen Raum ab.

## 10 Hilfe bei Störungen

---

Bei Störungen, die nicht in dieser Tabelle aufgeführt sind oder die Sie nicht selbst beheben können, wenden Sie sich bitte an unseren **Hilti Service**.



## 10.1 Störungstabelle

Störung	Mögliche Ursache	Lösung
Bei UM- und UME-Saugern Akustisches Warnsignal (verminderte Saugleistung)	Staubsack voll.	▶ Wechseln Sie den Staubsack.
	Filterelement ist stark verschmutzt.	▶ Falls die automatische Filterabreinigung deaktiviert ist, aktivieren Sie die automatische Filterabreinigung und lassen Sie den Sauger 30 Sekunden laufen.
	Saugschlauch oder Staubhaube des Elektrowerkzeuges ist verstopft.	▶ Reinigen Sie den Saugschlauch und die Staubhaube.
Staub wird vom Gerät ausgeblasen.	Saugschlauchdurchmesser-Einstellung in falscher Position.	▶ Stellen Sie den Schlauchdurchmesser ein. ▶ Wählen Sie bei Anwendungen mit einem Hohlbohrer den Schlauchdurchmesser mit 15 mm aus.
	Filterelement ist nicht richtig montiert.	▶ Montieren Sie das Filterelement erneut.
Gerät schaltet ungewollt ein und aus oder es erfolgt eine statische Entladung über den Benutzer.	Filterelement ist beschädigt.	▶ Montieren Sie ein neues Filterelement.
	Elektrostatische Ableitung ist nicht gewährleistet, Gerät ist an nicht geerdete Steckdose angeschlossen.	▶ Schließen Sie das Gerät an eine geerdete Steckdose an, verwenden Sie einen Antistatikschauch.
Gerät läuft nicht oder schaltet nach kurzem Anlauf ab.	Wasserabschaltung ist ausgelöst.	▶ Reinigen Sie die Sonden und das Umfeld der Sonden mit einer Bürste.
Motor läuft nicht mehr.	Sicherung der Netzsteckdose hat ausgelöst.	▶ Schalten Sie die Sicherung ein. ▶ Suchen Sie nach nochmaligem Auslösen die Ursache für den Überstrom.
	Schmutzbehälter voll.	▶ Schalten Sie das Gerät aus und entleeren Sie den Schmutzbehälter.
	Motor-Thermosicherung hat angesprochen.	▶ Schalten Sie das Gerät aus und lassen Sie es etwa 5 Minuten abkühlen. ▶ Läuft der Motor nicht an, bringen Sie Ihr Gerät zum <b>Hilti</b> Kundendienst.
	Motor-Thermosicherung schaltet den Motor wiederholt ab.	▶ Reinigen Sie die Lüftungsschlitze vorsichtig mit einer trockenen Bürste.
Motor läuft nicht im Automatikbetrieb.	Angeschlossenes Gerät ist defekt oder nicht richtig eingesteckt.	▶ Prüfen Sie das angeschlossene Gerät auf Funktion oder stecken Sie den Netzstecker fest ein.
Automatische Filterelementreinigung funktioniert nicht.	Kein Saugschlauch angeschlossen.	▶ Schließen Sie den Saugschlauch an.

## 11 Entsorgung

**Hilti** Produkte sind zu einem hohen Anteil aus wiederverwertbaren Materialien hergestellt. Voraussetzung für eine Wiederverwertung ist eine sachgemäße Stofftrennung. In vielen Ländern nimmt **Hilti** Ihr Altgerät zur Verwertung zurück. Fragen Sie den **Hilti** Kundenservice oder Ihren Verkaufsberater.



Gemäß Europäischer Richtlinie über Elektro- und Elektronik-Altgeräte und Umsetzung in nationales Recht müssen verbrauchte Elektrogeräte getrennt gesammelt und einer umweltgerechten Wiederverwertung zugeführt werden.



- 
- ▶ Werfen Sie Elektrogeräte nicht in den Hausmüll!
- 

### **Bohrschlamm**

Unter Umweltgesichtspunkten ist das Einleiten von Bohrschlamm in Gewässer oder in die Kanalisation ohne geeignete Vorbehandlung problematisch.

- ▶ Erkundigen Sie sich bei den lokalen Behörden über die bestehenden Vorschriften.

Wir empfehlen folgende Vorbehandlung:

- ▶ Sammeln Sie den Bohrschlamm (zum Beispiel mittels Nasssauger).
- ▶ Lassen Sie den Bohrschlamm absetzen und entsorgen Sie den festen Anteil auf einer Bauschuttdeponie (Flockungsmittel können den Abscheidungsprozess beschleunigen).
- ▶ Bevor Sie das verbleibende Wasser (basisch, pH-Wert > 7) in die Kanalisation einleiten, neutralisieren Sie dieses durch Beimengen von saurem Neutralisationsmittel oder durch Verdünnen mit viel Wasser.

### **Bohrstaub**

- ▶ Entsorgen Sie gesammelten Bohrstaub nach den bestehenden nationalen, gesetzlichen Vorschriften.

## **12 Herstellergewährleistung**

---

- ▶ Bitte wenden Sie sich bei Fragen zu den Garantiebedingungen an Ihren lokalen **Hilti** Partner.



## 1 Information about the documentation

### 1.1 About this documentation

- Read this documentation before initial operation or use. This is a prerequisite for safe, trouble-free handling and use of the product.
- Observe the safety instructions and warnings in this documentation and on the product.
- Always keep the operating instructions with the product and make sure that the operating instructions are with the product when it is given to other persons.

### 1.2 Explanation of symbols

#### 1.2.1 Warnings

Warnings alert persons to hazards that occur when handling or using the product. The following signal words are used:

#### DANGER

##### DANGER !

- ▶ Draws attention to imminent danger that will lead to serious personal injury or fatality.

#### WARNING

##### WARNING !

- ▶ Draws attention to a potential threat of danger that can lead to serious injury or fatality.



#### CAUTION

##### CAUTION !

- ▶ Draws attention to a potentially dangerous situation that could lead to slight personal injury or damage to the equipment or other property.





#### 1.2.2 Symbols in the documentation

The following symbols are used in our documentation:

	Read the operating instructions before use
	Instructions for use and other useful information
	Dealing with recyclable materials
	Do not dispose of electric equipment and batteries as household waste

#### 1.2.3 Symbols in the illustrations

The following symbols are used our in illustrations:

	These numbers refer to the corresponding illustrations found at the beginning of these operating instructions
	The numbering reflects the sequence of operations shown in the illustrations and may deviate from the steps described in the text
	Item reference numbers are used in the <b>overview illustrations</b> and refer to the numbers used in the <b>product overview section</b>
	This symbol is intended to draw special attention to certain points when handling the product.
	Wireless data transfer

#### 1.2.4 Additional symbols

The following symbols are used on the product:





Transport by crane is not permissible.

### 1.3 Product-dependent symbols

#### 1.3.1 Symbols on the product

The following symbols are used on the product:



Warning: hot surface



Transport by crane is not permissible.

### 1.4 Special stickers on the product

Applicable to UL vacuum cleaners



**WARNING:** This unit contains hazardous dust. Emptying and maintenance, including the removal of the dust bag, may be carried out only by persons familiar with the unit and wearing suitable protective equipment. Do not switch on until the complete filter system has been installed.

Applicable to UM and UME vacuum cleaners



**WARNING:** This unit contains hazardous dust. Emptying and maintenance, including the removal of the dust bag, may be carried out only by well-informed persons wearing suitable protective equipment. Do not switch on until the complete filter system has been installed and the function of the volume-flow control has been tested.

### 1.5 Product information

**HILTI** products are designed for professional users and only trained, authorized personnel are permitted to operate, service and maintain the products. This personnel must be specifically informed about the possible hazards. The product and its ancillary equipment can present hazards if used incorrectly by untrained personnel or if used not in accordance with the intended use.

The type designation and serial number are printed on the rating plate.

- ▶ Write down the serial number in the table below. You will be required to state the product details when contacting Hilti Service or your local Hilti organization to inquire about the product.

#### Product information

Wet / dry vacuum cleaner	VC 20-U   VC 20-UL   VC 20-UM   VC 20-UME VC 40-U   VC 40-UL   VC 40-UM   VC 40-UME
Generation	02
Serial no.	

### 1.6 Declaration of conformity

We declare, on our sole responsibility, that the product described here complies with the applicable directives and standards. A copy of the declaration of conformity can be found at the end of this documentation.

The technical documentation is filed here:

Hilti Entwicklungsgesellschaft mbH | Tool Certification | Hiltistrasse 6 | 86916 Kaufering, Germany



2190557

## 2 Safety

### 2.1 General safety instructions

In addition to the safety instructions given in the various sections of these operating instructions, the following points must be strictly observed at all times.

- ▶ **Read all the instructions.** Failure to follow all the instructions listed below may result in electric shock, fire and/or serious injury.
- ▶ **If the appliance is used in conjunction with an electric tool, read and follow the operating instructions for the electric tool and all the warnings.**
- ▶ **Modification of the appliance is not permitted.**
- ▶ **Use the right appliance for the job. Do not use the appliance for purposes for which it was not intended. Use it only as directed and when in faultless condition.**
- ▶ **Before beginning work with the appliance, find out how to operate it correctly and about any hazards associated with the materials it will be picking up and how these materials can be disposed of.**
- ▶ **Take the influences of the surrounding area into account. Do not use the appliance where there is a risk of fire or explosion.**
- ▶ **The appliance may only be used by persons who are familiar with it, have been trained on how to use it safely and who understand the resulting hazards. The appliance is not intended for use by children.**
- ▶ **Store appliances in a secure place when not in use. When not in use, appliances must be stored in a dry, high place or locked away out of reach of children.**

### 2.2 Personal safety

- ▶ **Stay alert, watch what you are doing and use common sense when working with the product. Do not use the vacuum cleaner while you are tired or under the influence of drugs, alcohol or medication.** A moment of inattention while operating the appliance may result in serious personal injury.
- ▶ **The user and any other persons in the vicinity must wear suitable eye protection, a hard hat, ear protection, protective gloves, safety footwear and breathing protection while the appliance is in use or while maintenance work on it is being carried out.**
- ▶ **Engage the wheel brakes so that the vacuum cleaner stands securely.** If the wheel brakes are disengaged the vacuum cleaner may run away out of control.
- ▶ **If devices are provided for the connection of dust extraction and collection facilities, ensure these are connected and properly used.** Use of a vacuum cleaner can reduce dust-related hazards.

### 2.3 Use and care of the appliance

- ▶ **Never leave the appliance unattended.**
- ▶ **Do not deactivate the filter cleaning system when picking up hazardous dusts, especially when the appliance is used in conjunction with electric tools that generate dust.**
- ▶ **Protect the appliance from frost.**
- ▶ **Clean the water level limiting device regularly with a brush, in accordance with the instructions, and check it for signs of damage.**
- ▶ **When fitting the top section of the vacuum cleaner, take care to avoid pinching your fingers or damaging the supply cord.** This presents a risk of injury or damage.
- ▶ **Check the appliance and its accessories for any damage. Guards, safety devices and any slightly damaged parts must be checked carefully to ensure that they function faultlessly and as intended. Check that moving parts function faultlessly, without sticking, and that no parts are damaged. In order to ensure faultless operation of the appliance, all parts must be fitted correctly and must meet the necessary requirements.**
- ▶ **Have the appliance serviced by a qualified repair person using only genuine Hilti spare parts.** The safety of the appliance can thus be maintained.
- ▶ **Always unplug the supply cord from the power outlet when the appliance is not in use (during breaks), before cleaning and maintenance and before changing the filter or accessories.** This preventive safety measure reduces the risk of starting the appliance accidentally.
- ▶ **Never pull the vacuum cleaner by the supply cord to a new working position. Do not run the wheels of the vacuum cleaner over the supply cord.**
- ▶ **Do not transport the appliance by crane.**



Additionally applicable to UM and UME vacuum cleaners

- ▶ Close the hose inlet socket with the cap before transporting the appliance and when it is not in use..

## 2.4 Electrical safety

- ▶ **The plug on the supply cord of the appliance must match the outlet. Do not change the plug in any way. Do not use adapter plugs with earthed (grounded) appliances.** Unmodified plugs and matching outlets reduce risk of electric shock.
- ▶ **Insert the plug in a suitable earthed/grounded power outlet which has been correctly and safely installed and is in compliance with local regulations. If you are in doubt about the effectiveness of the power outlet's earth/ground connection, have it checked by a qualified specialist.**
- ▶ **Avoid body contact with earthed or grounded surfaces such as pipes, radiators, cookers, stoves and refrigerators.** There is an increased risk of electric shock if your body is grounded.
- ▶ **Do not expose the appliance to rain or wet conditions.** Water entering an electric appliance will increase the risk of electric shock.
- ▶ **Check to ensure that the supply cord does not lie in a puddle of water.**
- ▶ **Check the appliance's supply cord at regular intervals and have it replaced by Hilti Service if damage is found. Check extension cords at regular intervals and replace them if found to be damaged.**
- ▶ **Do not touch the supply cord or extension cord if they are damaged while working. Disconnect the supply cord plug from the power outlet.** Damaged supply cords or extension cords present a risk of electric shock.
- ▶ The electric supply cord may be replaced only with a cord of the type specified in the operating instructions.
- ▶ **Do not abuse the cord. Never use the cord for carrying, pulling or unplugging the appliance. Keep the cord away from heat, oil, sharp edges or moving parts.** Damaged or entangled cords increase the risk of electric shock.
- ▶ **When operating an electric appliance outdoors, use only extension cords of a type suitable for outdoor use.** Use of an extension cord suitable for outdoor use reduces the risk of electric shock.
- ▶ **In the event of an interruption in the electric supply, switch the appliance off and unplug it from the power outlet.**
- ▶ **Use the power outlet on the appliance only for the purposes described in the operating instructions.**
- ▶ **Never operate the appliance when it is dirty or wet.** Dust (especially dust from conductive materials) or dampness adhering to the surface of the appliance may, under unfavorable conditions, lead to electric shock. **Dirty or dusty appliances should thus be checked by Hilti Service at regular intervals, especially if used frequently for working on conductive materials.**

## 2.5 Workplace

- ▶ **Ensure that the workplace is well lit.**
- ▶ **Ensure that the workplace is well ventilated.** Exposure to dust at a poorly ventilated workplace may result in damage to the health.
- ▶ **Keep the workplace tidy. Objects which could cause injury should be removed from the working area.** Untidiness at the workplace can lead to accidents.
- ▶ **Do not operate the appliance in explosive atmospheres, such as in the presence of flammable liquids, gases or dust.** Electric appliances cause sparks which may ignite the dust or fumes.
- ▶ **Use extra care when working on stairs.**

## 2.6 The material picked up

- ▶ **Do not use the appliance to pick up flammable or explosive dusts (magnesium or aluminum dust etc.) or dusts that present a health hazard. Do not use the appliance to pick up materials hotter than 60°C (140°F), (e.g. glowing cigarette ends, hot ash).**
- ▶ **Do not use the appliance to pick up flammable, explosive or aggressive liquids (coolants and lubricants, gasoline, solvents, acids (pH < 5), alkalies (pH > 12.5), etc.).**
- ▶ **Switch the appliance off immediately if foam or liquids escape from it.**
- ▶ **Wear protective gloves when using the appliance to pick up hot materials at temperatures of up to 60°C (140°F).**
- ▶ **When working with mineral drilling slurry, wear protective clothing and avoid skin contact with the slurry (pH > 9: caustic).**



- ▶ **Avoid contact with alkaline or acidic liquids. If contact accidentally occurs, rinse with water. In the event of the liquid coming into contact with the eyes, rinse the eyes with plenty of water and consult a doctor.**

#### Additionally applicable to UL vacuum cleaners

- ▶ A Dust Class L appliance is suitable for picking up dry, non-flammable dusts, liquids, wood chips and hazardous dusts with an exposure limit value of  $> 1 \text{ mg/m}^3$ . **The appliance must be equipped with a suitable filter corresponding to the hazard classification of the dusts to be picked up.**

#### Additionally applicable to UM and UME vacuum cleaners

- ▶ A Dust Class M appliance is suitable for picking up dry, non-flammable dusts, liquids, wood chips and hazardous dusts with an exposure limit value of  $\geq 0.1 \text{ mg/m}^3$ . **The appliance must be equipped with a suitable filter corresponding to the hazard classification of the dusts to be picked up.**

## 3 Description

### 3.1 Product overview

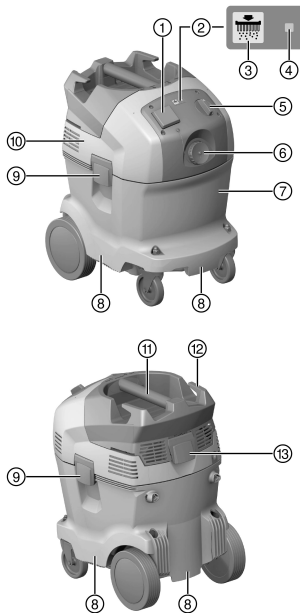

- ① Electric tool power outlet
- ② Automatic filter cleaning
- ③ "Filter cleaning ON/OFF" button (only UL and UME)
- ④ "Automatic filter cleaning system" status indicator
- ⑤ Control switch
- ⑥ Intake fitting
- ⑦ Waste material container
- ⑧ Grip recess
- ⑨ Catch
- ⑩ Suction head
- ⑪ Grip
- ⑫ Supply cord hook
- ⑬ Catch for filter cover

### 3.2 Intended use

The products described here are industrial vacuum cleaners designed for universal, commercial use. They may be used for wet or dry applications.

Use of the product to clean down persons or animals is not permissible. Underwater use is not permissible.

#### WARNING

**Health hazard!** U-type vacuum cleaners are not suitable for picking up hazardous dust.

- ▶ Do not use these vacuum cleaner models to pick up hazardous dust.
- ▶ Before beginning work with the product, find out how to operate it correctly and about any hazards associated with the materials you will be working with and how these materials can be disposed of safely.
- ▶ Do not use the product for continuous, stationary operation in automatic or semi-automatic systems.
- ▶ To reduce the risk of injury, use only genuine **Hilti** accessories and accessory tools.
- ▶ Use an antistatic suction hose in order to avoid electrostatic effects.





- ▶ Do not pick up objects or materials that could cause injury by piercing through the dust bag (e.g. pointed or sharp objects).
- ▶ Do not stand on the product (do not use it as a substitute for a ladder).

This product is suitable for the following applications in commercial use:

- Collecting large quantities of dust from **Hilti** diamond grinders, diamond cutters, rotary hammers and core drilling machines using dry-cutting core bits.
- Picking up drilling slurry (mineral materials) from **Hilti** diamond core bits or **Hilti** diamond saws and liquids up to a temperature of < 60 °C (140 °F).
- Picking up oil or liquid substances with a temperature of up to < 60 °C (140 °F).
- Wet and/or dry cleaning of wall and floor surfaces.

**Additionally applicable to UL vacuum cleaners**

Picking up dry, non-flammable dusts, liquids, wood chips and hazardous dusts with an exposure limit value of > 1 mg/m<sup>3</sup> (Dust Class L).

**Additionally applicable to UM and UME vacuum cleaners**

Picking up dry, non-flammable dusts, liquids, wood chips and hazardous dusts with an exposure limit value of ≥ 0.1 mg/m<sup>3</sup> (Dust Class M).

**Additionally applicable to UL, UM and UME vacuum cleaners**

With vacuum cleaners it is necessary to make provision for an adequate rate of air exchange (L) in the room in situations where the expelled air is returned to the room. Please observe national regulations.

**3.3 Possible misuse**

- Do not operate the industrial vacuum cleaner when it is laid on its side.
- Do not use the industrial vacuum cleaner to pick up substances that present a risk of explosion, glowing, burning or flammable substances or aggressive dusts (e.g. magnesium or aluminum dust, etc.) (exception: wood chips or shavings).
- Do not use the industrial vacuum cleaner to pick up flammable liquids (e.g. gasoline, solvents, coolants and lubricants, etc.).
- Working with materials hazardous to the health (e.g. asbestos) is not permissible.

**3.4 Items supplied**

Wet/dry vacuum cleaner including filter element, suction hose complete with rotatable connector (at the vacuum cleaner end) and connector for accessories, PE VC 20/40 plastic dust bag, operating instructions.

**3.5 Warning tone**

UM and UME vacuum cleaners emit an audible warning tone. This warning tone is emitted when the air speed in the hose drops below 20 m/s.

In order to ensure that the warning tone is emitted correctly, the hose diameter setting must be set to the diameter of the suction hose in use.

**3.6 Automatic filter cleaning**

The vacuum cleaner is equipped with an automatic filter cleaning system that removes most of the dust adhering to the filter element.

The filter cleaning system can be switched off by pressing the “Automatic filter cleaning ON/OFF” button and switched back on by pressing the button again.

Status	Meaning
LED lights.	• The filter cleaning system is active.
LED doesn't light.	• The filter cleaning system is not active.

The filter cleaning system is activated automatically each time the vacuum cleaner is switched on.

The filter element is cleaned automatically by a blast of air (a pulsating noise is heard).

In order to achieve continuously high suction performance in system applications (especially grinding and sanding, cutting and slitting) or when picking up large quantities of dust, the filter cleaning system must be active.

The filter cleaning system functions only when a suction hose is connected.



### 3.7 Instructions for use

#### Accessories and how they are used

Accessories	Type of use
PE VC 20 synthetic dust bag (203854)	Working with mineral materials, wet and dry
PE VC 40 synthetic dust bag (203852)	Working with mineral materials, wet and dry
VC 20 paper dust bag (203858)	Working with wood
VC 40 paper dust bag (203856)	Working with wood
VC 20/40 dry filter (2121386)	Dry
VC 20/40 universal filter (2121387)	Universal use, wet and dry
VC 20/40 performance filter (2121388)	Heavy use, wet and dry
Suction hose, 27 x 3.5 m AS	Wet and dry
Suction hose, 36 mm	Mainly wet, not for dust
Suction hose, 36 x 5 m AS	Wet and dry

- ▶ Use of a plastic or paper dust bag is absolutely essential with vacuum cleaners of the UM and UME type.

## 4 Technical data

### 4.1 Wet / dry vacuum cleaner

	VC 20	VC 40
<b>Dimensions (L x W x H in mm)</b>	505 x 380 x 500	505 x 380 x 610
<b>Weight in accordance with EPTA procedure 01</b>	13.0 kg	14.7 kg
<b>Container capacity</b>	21 ℓ	36 ℓ
<b>Effective dust capacity</b>	23 kg	40 kg
<b>Water capacity</b>	13.5 ℓ	25 ℓ
<b>Operating temperature</b>	-10 °C ... 40 °C	-10 °C ... 40 °C
<b>Automatic filter cleaning, all</b>	15 s	15 s
<b>Protection class</b>	I	I
<b>Protection class</b>	IP X4	IP X4
<b>AC frequency</b>	50 Hz ... 60 Hz	50 Hz ... 60 Hz

### 4.2 Rated voltage

 If the appliance is powered by a generator or transformer, the generator or transformer's power output must be at least twice the rated input power shown on the rating plate of the appliance. The operating voltage of the transformer or generator must always be within +5 % and -15 % of the rated voltage of the appliance.

*/•	100 Volts [V]	110 Volts [V]	110 Volts [V]	200 Volts [V]
Rated power input	1200 Watts [W]	1100 Watts [W]	1100 Watts [W]	950 Watts [W]
Maximum load on built-in power outlet for electric tools (if fitted)	*/•	1600 Watts [W]	*/•	*/•
Power-source connection (type)	VCTF 3 x 2.0 mm <sup>2</sup>	A07 QQF 3 / 12 AWG	H07 BQF 3G 1.5 mm <sup>2</sup>	VCTF 3 x 2.0 mm <sup>2</sup>
*/•	<b>220 - 240</b> Volts [V]	<b>220 - 240</b> <b>(CH)</b> Volts [V]	<b>220 - 240</b> <b>(GB)</b> Volts [V]	<b>220 - 240</b> <b>(NZ)</b> Volts [V]



Rated power input	1200 Watts [W]	1200 Watts [W]	1200 Watts [W]	1200 Watts [W]
Maximum load on built-in power outlet for electric tools (if fitted)	2400 Watts [W]	1100 Watts [W]	1800 Watts [W]	1200 Watts [W]
Electric supply connection (type)	H07 RNF 3G 1.5 mm <sup>2</sup>	H07 RNF 3G 1.5 mm <sup>2</sup>	H07 RNF 3G 1.5 mm <sup>2</sup>	H07 RNF 3G 1.5 mm <sup>2</sup>

#### 4.3 Maximum volumetric flow rate and maximum vacuum

		VC 20-U	VC 20-UL	VC 20-UM	VC 20-UME
Maximum volumetric flow rate (air)	950 W	68 ℓ/s	•/•	•/•	•/•
	1100 W	68 ℓ/s	•/•	•/•	•/•
	1200 W	74 ℓ/s	•/•	•/•	•/•
Maximum volumetric flow rate (air)	1100 W	•/•	138 m <sup>3</sup> /h	138 m <sup>3</sup> /h	138 m <sup>3</sup> /h
	1200 W	•/•	150 m <sup>3</sup> /h	150 m <sup>3</sup> /h	150 m <sup>3</sup> /h
Maximum partial vacuum	950 W	235 hPa	•/•	•/•	•/•
	1100 W	230 hPa	209 hPa	209 hPa	209 hPa
	1200 W	253 hPa	253 hPa	253 hPa	253 hPa

		VC 40-U	VC 40-UL	VC 40-UM	VC 40-UME
Maximum volumetric flow rate (air)	950 W	68 ℓ/s	•/•	•/•	•/•
	1100 W	68 ℓ/s	•/•	•/•	•/•
	1200 W	74 ℓ/s	•/•	•/•	•/•
Maximum volumetric flow rate (air)	1100 W	•/•	138 m <sup>3</sup> /h	138 m <sup>3</sup> /h	138 m <sup>3</sup> /h
	1200 W	•/•	150 m <sup>3</sup> /h	150 m <sup>3</sup> /h	150 m <sup>3</sup> /h
Maximum partial vacuum	950 W	235 hPa	•/•	•/•	•/•
	1100 W	230 hPa	209 hPa	209 hPa	209 hPa
	1200 W	253 hPa	253 hPa	253 hPa	253 hPa

#### 4.4 Noise and vibration information (measured in accordance with EN 60335)

The following information applies to all VC 20 and VC 40 industrial vacuum cleaners.

Emission sound pressure level (L <sub>PA</sub> )	73 dB(A)
Uncertainty for the sound pressure level (K <sub>PA</sub> )	2.5 dB(A)
Vibration emission value	< 2.5 m/s <sup>2</sup>

## 5 Use of extension cords

### WARNING

**A damaged supply cord presents a hazard!** Do not touch the supply cord or extension cord if damaged while working. Disconnect the supply cord plug from the power outlet.

- ▶ Check the appliance's supply cord at regular intervals and have it replaced by a qualified specialist if found to be damaged.
- 
- Use only extension cords of a type approved for the application and with conductors of adequate cross-section. Otherwise the performance of the appliance may be affected and the cord may overheat.
  - Regularly check the extension cord for damage.
  - Replace damaged extension cords.
  - When working outdoors, use only extension cords that are approved and correspondingly marked for this application.



**Recommended minimum conductor cross-section and maximum supply cord length for 120V supply voltage**

Cord	AWG 16	AWG 14	AWG 12	AWG 10
Conductor cross-section	1,31 mm <sup>2</sup>	2,08 mm <sup>2</sup>	3,31 mm <sup>2</sup>	5,26 mm <sup>2</sup>
Conductor cross-section	2,58 kcmil	4,11 kcmil	6,53 kcmil	10,4 kcmil
Cord length	25 m	30 m	50 m	100 m
Cord length	75 ft	100 ft	150 ft	250 ft

**6 Before use**** DANGER**

**Electrical hazards.** Fatal or serious injury may result if the vacuum cleaner is not correctly connected to the electric supply.

- ▶ Connect the vacuum cleaner only to a properly earthed/grounded power source.

** CAUTION**

**Risk of injury presented by the appliance running away out of control.** The vacuum cleaner may run away out of control if the wheel brakes are not engaged.

- ▶ Engage the wheel brakes so that the vacuum cleaner stands securely.

**6.1 Operating the appliance for the first time**

Plastic dust bag: For collecting harmless dust types:

Plastic dust bag for mineral dust or paper dust bag for wood chips:

- > Class M for picking up dust types with an exposure limit value of  $\geq 0.1$  mg/m<sup>3</sup>
- > Class L or M for picking up dust types with an exposure limit value of  $\geq 1$  mg/m<sup>3</sup>

1. Open the two catches.
2. Lift the vacuum cleaner top section away from the waste material container.
3. Remove the accessories and packaging from the waste material container.
4. Fit the vacuum cleaner top section onto the waste material container and close the two catches.
5. Check to ensure that the vacuum cleaner top section is fitted correctly and secured.
6. Connect the suction hose to the appliance.

**6.2 Fitting a paper dust bag for picking up wood chips **

Sharp pointed objects may pierce through the dust bag.

Check that no objects have pierced through the dust bag.

1. Disconnect the supply cord plug from the power outlet.
2. Open the two catches.
3. Lift the suction head off the waste material container.
4. Fit the new paper dust bag into the adapter and insert these in the waste material container.
5. Fit the vacuum cleaner top section onto the waste material container.
6. Close the two catches.
7. Check to ensure that the vacuum cleaner top section is fitted correctly and secured.
8. Connect the suction hose to the appliance.

**6.3 Fitting a plastic dust bag **

1. Disconnect the supply cord plug from the power outlet.
2. Open the two catches.
3. Lift the suction head off the waste material container.
4. Fit a new plastic dust bag (see instructions printed on it) in the waste material container.
5. Set the suction head on the waste material container and close the two catches.



## 7 Operation

### WARNING

**Risk of injury.** Damage to the filter system may allow harmful dust (health hazard) to escape.

- ▶ In an emergency (e.g. filter ruptured), switch the vacuum cleaner off, unplug the supply cord from the power outlet and have the vacuum cleaner checked by a trained and qualified person before further use.

### DANGER

**Risk of injury.** Class L and Class M vacuum cleaners contain dust that is hazardous to the health.

- ▶ Emptying and maintenance, including disposal of the dust collection container, may be carried out only by trained and qualified specialists. Wear the appropriate protective equipment.
- ▶ Before removing the vacuum cleaner from an area contaminated with hazardous substances, use the vacuum cleaner to clean off its own exterior, wipe it clean or place it in a sealed bag or container. As all parts of the appliance must be considered to be contaminated, suitable measures to avoid spreading the dust must be implemented before these parts are removed from the hazardous area.
- ▶ Never operate the vacuum cleaner without the complete filter system fitted.

### CAUTION

**Risk of injury presented by the appliance running away out of control.** The vacuum cleaner may run away out of control if the wheel brakes are not engaged.

- ▶ Engage the wheel brakes so that the vacuum cleaner stands securely.

#### 7.1 Setting the hose diameter on UM and UME vacuum cleaners

1. When picking up dry, non flammable dust which has an exposure limit value, or when picking up wood chips or shavings, adjust the hose diameter setting switch to the correct diameter setting for the suction hose used.
2. Set the switch to the smallest hose diameter if you are using the vacuum cleaner with a **Hilti** hollow drill bit system.

#### 7.2 Operation without use of the electric tool power outlet

1. Check that the switch on the appliance is in the "OFF" position off before plugging the supply cord into a power outlet.
2. Plug the vacuum cleaner's supply cord into the power outlet.
3. Turn the control switch to the "ON" position.

#### 7.3 Operation with use of the power outlet on the appliance



The power outlet on the appliance is to be used only for powering electric tools directly from the vacuum cleaner.

The operating instructions and safety instructions for the electric tool plugged into the power outlet on the vacuum cleaner must be observed.

1. Unplug the vacuum cleaner's supply cord from the power outlet.
2. Check that the maximum power drawn by the electric tool is below the maximum permissible output of the power outlet on the vacuum cleaner (please refer to the "Technical data" section of the operating instructions and information printed at the power outlet on the appliance).
3. Check to ensure that the electric tool is switched off before plugging its supply cord into the power outlet.
4. Plug the electric tool's supply cord into the power outlet on the vacuum cleaner.
5. Plug the vacuum cleaner's supply cord into the power outlet.
6. Turn the control switch to the "Auto" position.
7. Switch on the power tool.



The vacuum cleaner will continue to run for a short time after switching off the electric tool in order to ensure that all dust is removed from the suction hose.



## 7.4 Picking up dry dust

-  Before picking up dry dust, especially dust from mineral materials, always check to ensure that the correct dust bag is fitted in the container. The material picked up by the vacuum cleaner can then be disposed of cleanly and easily.

### CAUTION

**Risk of injury.** Hazardous material that has been picked up may escape if a filter element is not used.

- ▶ Never use the appliance without a filter element.
- ▶ Check that the filter element is dry and that the correct type of dust bag is fitted.

## 7.5 Picking up liquids

### CAUTION

**Risk of injury.** Hazardous material that has been picked up may escape if a filter element is not used.

- ▶ Never use the appliance without a filter element.
1. Check the container level monitoring system. → page 27
  2. If possible, use a separate filter element for wet applications.



The Hilti VC 20/40 universal (2121387) filter is recommended.

3. After picking up liquids, open the two catches.
4. Lift the vacuum cleaner top section away from the waste material container and place it on a level surface so that the filter element can dry.
5. Empty the waste material container and use a water hose to rinse it out. Use a brush to clean the electrodes and clean the filter element, after allowing it to dry, by wiping it off with your hand.
6. Allow the waste material container to dry.

## 7.6 After use of the vacuum cleaner

1. Switch off the electric tool.
2. Turn the vacuum cleaner control switch to the "OFF" position.
3. Unplug the vacuum cleaner's supply cord from the power outlet.
4. Coil up the supply cord and hang it on the hook.
5. Empty the container and clean the appliance by wiping it with a damp cloth.
6. Coil up the suction hose.
7. Store the vacuum cleaner in a secure, dry place where it is inaccessible to unauthorized users.

## 7.7 Emptying dry dust from the waste material container

1. Unplug the supply cord from power outlet.
2. Lift the vacuum cleaner top section away from the waste material container and place it on a level surface.
  - ↳ **Applicable to UM and UME vacuum cleaners**
    - ▶ Remove the dust bag from the waste material container.
  - ↳ **Applicable to U and UL vacuum cleaners**
    - ▶ Remove the dust bag from the waste material container or grip the container by the recess provided and empty it by tipping out the contents.
3. Then fit the vacuum cleaner top section onto the waste material container and close the two catches.

## 7.8 Emptying the waste material container when no dust bag is fitted (picking up liquids)

1. Disconnect the supply cord plug from the power outlet.
2. Lift the vacuum cleaner top section away from the waste material container and place it on a level surface.
3. Grip the waste material container by the recess provided and empty it by tipping out the contents.
4. Clean the edge of the waste material container with a cloth.
5. Fit the vacuum cleaner top section onto the waste material container and close the two catches.



## 8 Care and maintenance

### 8.1 Care and maintenance of the appliance

#### WARNING

**Electrical hazards.** Improper repairs to electrical parts may lead to serious injuries.

- ▶ Electrical parts may be repaired only by trained electrical specialists.
- 
- ▶ Keep the appliance, especially its grip surfaces, clean and free from oil and grease. Do not use cleaning agents containing silicone.
  - ▶ Never operate the vacuum cleaner when the air vents are blocked. Clean the air vents carefully using a dry brush. Do not permit foreign objects to enter the interior of the appliance.
  - ▶ Clean the outer surfaces of the appliance with a slightly damp cloth at regular intervals. Do not use a spray system, pressure jet washer or running water for cleaning as this may negatively affect the electrical safety of the appliance.

#### Applicable to UL, UM and UME vacuum cleaners

The appliance must be handled for cleaning and maintenance in a way that avoids exposing maintenance personnel and other persons to any hazards.

- ▶ Use filtered forced ventilation.
- ▶ Wear personal protective equipment.
- ▶ Clean the maintenance area in a way that prevents hazardous substances escaping into the surrounding environment.
- ▶ Vacuum off the outer surfaces of the appliance and wipe it clean or seal it in a suitable container, e.g. large plastic bag, before removing it from an area contaminated with hazardous substances. This will help to avoid distribution of the hazardous dust deposited on it.
- ▶ When maintenance or repairs are carried out, all contaminated parts which cannot be satisfactorily cleaned must be packed in impermeable bags and disposed of in compliance with the applicable disposal regulations.
- ▶ The appliance must be subjected to a technical inspection by **Hilti Service** or a trained person at least once a year to check, for example, for damage to the filter, air leakage, and to ensure correct operation of controlling devices.

### 8.2 Automatic filter cleaning



Do not attempt to clean the filter element by knocking it against a hard object and do not use pointed instruments. This will reduce the life of the filter element.

Do not use compressed air to clean the filter element. This may cause tears in the filter material.

The condition of the filter element deteriorates with use.

- ▶ Replace the filter element at least every six months.
- ▶ However, if used intensively, the filter element should be replaced more often.

### 8.3 Changing the filter element

1. Disconnect the supply cord plug from the power outlet.
2. Open the filter cover catches.
3. Open the filter cover.
4. Carefully remove the filter element, gripping it at the areas provided in the holder.
5. Clean the sealing surface with a cloth.
6. Fit the new filter element.
7. Close the filter cover by flipping the cover catch forward.
8. Close the filter cover catch.

### 8.4 Checking the container level monitoring system

1. Engage the wheel brakes so that the vacuum cleaner stands securely.
2. Disconnect the supply cord plug from the power outlet.
3. Open the two catches.
4. Lift the vacuum cleaner top section away from the waste material container and place it on a level surface.
5. Check the cut-out contacts and clean them with a brush if necessary (if dirty).



6. Check the seal at the vacuum cleaner top section and clean it with a cloth if necessary.
7. Fit the vacuum cleaner top section onto the waste material container and close the two catches.

### 8.5 Checks after cleaning and maintenance

1. After cleaning or carrying out maintenance, check that the vacuum cleaner is assembled correctly and that it functions faultlessly.
2. Test each of the functions.

## 9 Transport and storage

### 9.1 Transport

Do not carry the appliance when it is full of waste material.

The appliance may not be lifted directly by crane.

- ▶ Remove the power conditioner (if applicable) or loose accessory tools from the holder.
- ▶ Empty the appliance before carrying it to another location.
- ▶ Do not tip the appliance or transport it lying on its side after using it to pick up liquids.
- ▶ Use the tapered adapter to connect both ends of the hose together conveniently for transport.

**Applicable to UM and UME vacuum cleaners**



**DANGER**

**Risk of injury.** Hazardous material that has been picked up may escape through the suction hose inlet socket.

- ▶ Close the hose inlet socket on a Class M vacuum cleaner with the cap provided before transportation and when the appliance is not in use.

### 9.2 Storage

- ▶ Store the vacuum cleaner in a secure, dry place where it is inaccessible to unauthorized users.

## 10 Troubleshooting

If the trouble you are experiencing is not listed in this table or you are unable to remedy the problem by yourself, please contact **Hilti Service**.

### 10.1 Troubleshooting table

Malfunction	Possible cause	Action to be taken
<b>UM and UME vacuum cleaners:</b> Acoustic warning signal (reduced suction power)	The dust bag is full.	▶ Change the dust bag.
	The filter element is clogged with dirt or dust.	▶ If the automatic filter cleaning system is deactivated, activate it and allow the vacuum cleaner to run for 30 seconds.
	The suction hose or dust hood on the electric tool is blocked.	▶ Clean the suction hose and the dust hood.
	The hose diameter setting is incorrect.	▶ Set the hose diameter. ▶ For applications with a hollow drill bit, select a hose diameter of 15 mm.
Dust is blown out of the appliance.	The filter element is not fitted correctly.	▶ Fit the filter element again correctly.
	The filter element is damaged.	▶ Fit a new filter element.
The appliance switches itself off or on inadvertently or static electricity discharges through the user.	Electrostatic charge is not conducted away – the appliance is connected to an unearthed/ungrounded power outlet.	▶ Connect the appliance to an earthed/grounded power outlet and use an antistatic suction hose.





Malfunction	Possible cause	Action to be taken
The appliance doesn't start or switches itself off after a short time.	The water level cut-out is activated.	<ul style="list-style-type: none"> <li>▶ Clean the sensors and the area around the sensors with a brush.</li> </ul>
The motor doesn't restart.	The mains circuit breaker has been tripped.	<ul style="list-style-type: none"> <li>▶ Reset the circuit breaker.</li> <li>▶ Find the reason for the overload current if the circuit breaker trips again.</li> </ul>
	The waste material container is full.	<ul style="list-style-type: none"> <li>▶ Switch the appliance off and empty the waste material container.</li> </ul>
	The motor overheating protection cut-out has been activated.	<ul style="list-style-type: none"> <li>▶ Switch the appliance off and allow it to cool down for about 5 minutes.</li> <li>▶ If the motor doesn't start, return the appliance to <b>Hilti Service</b>.</li> </ul>
	The motor is repeatedly switched off by its thermal cut-out.	<ul style="list-style-type: none"> <li>▶ Clean the air vents carefully using a dry brush.</li> </ul>
The motor doesn't run when set to "AUTO".	The appliance is faulty or is not correctly plugged in.	<ul style="list-style-type: none"> <li>▶ Make sure that the supply cord plug is fully plugged in and check that the appliance functions correctly.</li> </ul>
The automatic filter element cleaning system doesn't work.	No suction hose is connected.	<ul style="list-style-type: none"> <li>▶ Connect the suction hose.</li> </ul>

## 11 Disposal

Most of the materials from which **Hilti** products are manufactured can be recycled. The materials must be correctly separated before they can be recycled. In many countries, your old tools, machines or appliances can be returned to **Hilti** for recycling. Ask **Hilti Service** or your Hilti representative for further information.

In accordance with the European Directive on waste electrical and electronic equipment and its implementation in conformance with national law, electric tools or appliances that have reached the end of their life must be collected separately and returned to an environmentally compatible recycling facility.



- ▶ Do not dispose of electric appliances together with household waste.

### Drilling slurry

Disposal of drilling slurry directly into rivers, lakes or the sewerage system without suitable pretreatment presents environmental problems.

- ▶ Ask the local public authorities for information about current regulations.

We recommend the following pretreatment:

- ▶ Collect the drilling slurry (for example, using a wet-type vacuum cleaner).
- ▶ Allow the drilling slurry to settle and dispose of the solid material at a construction waste disposal site (addition of a flocculent may accelerate the settling process).
- ▶ The remaining water (alkaline, pH value greater than 7) must be neutralized by the addition of an acidic neutralizing agent or diluted with a large volume of water before it is allowed to flow into the sewerage system.

### Drilling dust

- ▶ Dispose of the drilling dust collected by the vacuum cleaner in accordance with the applicable national regulations.

## 12 Manufacturer's warranty

- ▶ Please contact your local **Hilti** representative if you have questions about the warranty conditions.



## 1 Indications relatives à la documentation

### 1.1 À propos de cette documentation

- Lire intégralement la présente documentation avant la mise en service. C'est la condition préalablement requise pour assurer la sécurité du travail et un maniement sans perturbations.
- Bien respecter les consignes de sécurité et les avertissements de la présente documentation ainsi que celles figurant sur le produit.
- Toujours conserver le mode d'emploi à proximité du produit et uniquement le transmettre à des tiers avec ce mode d'emploi.

### 1.2 Explication des symboles

#### 1.2.1 Avertissements

Les avertissements attirent l'attention sur des dangers liés à l'utilisation du produit. Les termes de signalisation suivants sont utilisés :

**DANGER**

**DANGER !**

- ▶ Pour un danger imminent qui peut entraîner de graves blessures corporelles ou la mort.

**AVERTISSEMENT**

**AVERTISSEMENT !**

- ▶ Pour un danger potentiel qui peut entraîner de graves blessures corporelles ou la mort.

**ATTENTION**

**ATTENTION !**

- ▶ Pour attirer l'attention sur une situation pouvant présenter des dangers entraînant des blessures corporelles légères ou des dégâts matériels.

#### 1.2.2 Symboles dans la documentation

Les symboles suivants sont utilisés dans nos documentations :

	Lire le mode d'emploi avant d'utiliser l'appareil
	Pour des conseils d'utilisation et autres informations utiles
	Maniement des matériaux recyclables
	Ne pas jeter les appareils électriques et les accus dans les ordures ménagères

#### 1.2.3 Symboles dans les illustrations

Les symboles suivants sont utilisés dans nos illustrations :

	Ces chiffres renvoient à l'illustration correspondante au début du présent mode d'emploi
	La numérotation détermine la séquence des étapes de travail dans l'image et peut se différencier de celles des étapes de travail dans le texte
	Les numéros de position sont utilisés dans l'illustration <b>Vue d'ensemble</b> et renvoient aux numéros des légendes dans la section <b>Vue d'ensemble du produit</b>
	Ce signe doit inviter à manier le produit en faisant particulièrement attention.
	Transmission de données sans fil

#### 1.2.4 Symboles supplémentaires

Les symboles suivants sont utilisés sur le produit :





Transport par pont roulant ou grue interdit

### 1.3 Symboles spécifiques au produit

#### 1.3.1 Symboles sur le produit

Les symboles suivants sont utilisés sur le produit :



Avertissement, risque de surfaces chaudes



Transport par pont roulant ou grue interdit

### 1.4 Étiquette spéciale sur le produit

Pour les aspirateurs UL



**AVERTISSEMENT :** Cet appareil contient des poussières dangereuses pour la santé. La vidange et l'entretien de l'appareil, y compris l'enlèvement du sachet de poussière, sont des opérations exclusivement réservées à des spécialistes porteurs d'un équipement de protection personnel approprié. Ne pas enclencher l'appareil tant que le système de filtration n'a pas été installé.

Pour les aspirateurs UM et UME



**AVERTISSEMENT :** Cet appareil contient des poussières dangereuses pour la santé. La vidange et l'entretien de l'appareil, y compris l'enlèvement du sachet de poussière, sont des opérations exclusivement réservées à des spécialistes porteurs d'un équipement de protection personnel approprié. Ne pas enclencher l'appareil tant que le système de filtration n'a pas été installé au complet et que le bon fonctionnement du contrôleur de débit n'a pas été vérifié.

### 1.5 Informations produit

Les produits sont destinés aux professionnels et ne doivent être utilisés, entretenus et réparés que par un personnel autorisé et formé. Ce personnel doit être spécialement instruit quant aux dangers inhérents à l'utilisation de l'appareil. Le produit et ses accessoires peuvent s'avérer dangereux s'ils sont utilisés de manière incorrecte par un personnel non qualifié ou de manière non conforme à l'usage prévu. La désignation du modèle et le numéro de série figurent sur sa plaque signalétique.

- ▶ Inscrivez le numéro de série dans le tableau suivant. Les informations produit vous seront demandées lorsque vous contactez nos revendeurs ou services après-vente.

#### Caractéristiques produit

Aspirateur de déchets secs et liquides	VC 20-U   VC 20-UL   VC 20-UM   VC 20-UME VC 40-U   VC 40-UL   VC 40-UM   VC 40-UME
Génération	02
N° de série	

### 1.6 Déclaration de conformité

Nous déclarons sous notre seule et unique responsabilité que le produit décrit ici est conforme aux directives et normes en vigueur. Une copie de la Déclaration de conformité se trouve en fin de la présente documentation.



2190557

## 2 Sécurité

### 2.1 Indications générales de sécurité

Outre les consignes techniques de sécurité indiquées dans les différents chapitres du présent mode d'emploi, il y a lieu de toujours respecter strictement les directives suivantes.

- ▶ **Toutes les remarques doivent être lues attentivement !** Le non-respect des remarques suivantes peut entraîner une électrocution, un incendie et/ou des blessures importantes.
- ▶ **Si l'appareil est utilisé avec un outil électroportatif, avant toute utilisation, lire impérativement les instructions du mode d'emploi de l'outil électroportatif et observer toutes les consignes qui y figurent.**
- ▶ **Toute manipulation ou modification de l'appareil est interdite.**
- ▶ **Utiliser l'appareil approprié. Ne pas utiliser l'appareil à des fins non prévues, mais seulement conformément aux spécifications et dans un excellent état.**
- ▶ **Avant la mise en service du produit, s'informer sur son maniement, les dangers engendrés par les matériaux et l'élimination en toute sécurité des matériaux aspirés.**
- ▶ **Prêter attention aux influences de l'environnement de l'espace de travail. Ne pas utiliser l'appareil dans des endroits présentant un danger d'incendie ou d'explosion.**
- ▶ **L'appareil doit uniquement être utilisé par des personnes qui connaissent bien l'appareil, ont été formées quant à son utilisation en toute sécurité et comprennent les dangers qui en résultent. L'appareil n'est pas destiné aux enfants.**
- ▶ **Conserver les appareils non utilisés en toute sécurité. Tous les appareils non utilisés doivent être rangés dans un endroit sec, en hauteur ou fermé à clé, hors de portée des enfants.**

### 2.2 Sécurité des personnes

- ▶ **Restez vigilant, surveillez ce que vous faites. Faites preuve de bon sens en utilisant le produit. N'utilisez pas l'aspirateur si vous êtes fatigué ou après avoir consommé de l'alcool, des drogues ou avoir pris des médicaments.** Un moment d'inattention lors de l'utilisation de l'appareil peut entraîner de graves blessures.
- ▶ **L'utilisateur et les personnes se trouvant à proximité pendant l'utilisation et l'entretien de l'appareil doivent porter des lunettes de protection adaptées, un casque de protection, un casque antibruit, des gants de protection, des chaussures de sécurité et un masque respiratoire léger.**
- ▶ **Pour assurer une bonne stabilité de l'aspirateur, utiliser les freins de roue.** Si les freins de roue sont desserrés, il y a risque que l'aspirateur se mette en mouvement de manière incontrôlée.
- ▶ **Si des dispositifs servant à aspirer ou à recueillir les poussières doivent être utilisés, s'assurer qu'ils sont effectivement raccordés et correctement utilisés.** L'utilisation d'un dispositif d'aspiration peut réduire les risques dus aux poussières.

### 2.3 Utilisation et emploi soigneux de l'appareil

- ▶ **Ne jamais laisser l'appareil sans surveillance.**
- ▶ **Ne pas désactiver le nettoyage de filtre automatique en cours d'aspiration de poussières dangereuses en particulier si des outils électroportatifs générant des poussières sont utilisés.**
- ▶ **Protéger l'appareil du gel.**
- ▶ **Nettoyer régulièrement le dispositif de jaugeage d'eau à l'aide d'une brosse et vérifier qu'il ne présente pas de signes d'endommagements.**
- ▶ **Lors de la mise en place de la tête aspirante, veiller à ne pas se coincer et à ne pas endommager le câble d'alimentation réseau.** Il y a risque de blessures et d'endommagement.
- ▶ **Vérifier que l'appareil et l'accessoire ne présentent pas d'éventuels dommages. Avant toute autre utilisation, les dispositifs de sécurité et les pièces légèrement endommagées doivent être soigneusement contrôlés pour garantir un excellent fonctionnement, conforme aux spécifications. Vérifier que toutes les pièces mobiles fonctionnent parfaitement et ne coincent pas, et que les pièces ne sont pas abîmées. Toutes les pièces doivent être montées correctement et remplir toutes les conditions propres à garantir le parfait fonctionnement de l'appareil.**
- ▶ **L'appareil doit uniquement être réparé par un personnel qualifié et seulement avec des pièces de rechange d'origine.** Ceci permet d'assurer la sécurité de l'appareil.



- ▶ **Toujours débrancher la fiche d'alimentation de la prise lorsque l'appareil n'est pas utilisé (pendant les pauses), avant le nettoyage et l'entretien, le remplacement de pièces d'accessoires ou le changement de filtre.** Cette mesure de précaution empêche une mise en fonctionnement par mégarde de l'appareil.
- ▶ **Ne jamais tirer l'aspirateur par le câble d'alimentation réseau dans une autre position de travail. Ne pas rouler avec l'aspirateur sur le câble d'alimentation.**
- ▶ **Ne jamais transporter l'appareil à l'aide d'une grue.**

En outre pour les aspirateurs UM et UME

- ▶ **Pour le transport ou si l'appareil n'est pas utilisé, obturer le raccord d'admission avec le manchon d'obturation.**

## 2.4 Sécurité relative au système électrique

- ▶ **La fiche de secteur de l'appareil doit être appropriée à la prise de courant. Ne jamais modifier la fiche de quelque façon que ce soit. Ne pas utiliser de fiches d'adaptateur avec des appareils avec mise à la terre.** Les fiches non modifiées et les prises de courant appropriées réduisent le risque de choc électrique.
- ▶ **Brancher la fiche dans une prise appropriée, convenablement mise à la terre, installée en toute sécurité et conforme à toutes les exigences locales. S'il n'est pas certain que la prise est bien mise à la terre, la faire vérifier par un électricien qualifié.**
- ▶ **Éviter le contact physique avec des surfaces mises à la terre tels que tuyaux, radiateurs, cuisinières et réfrigérateurs.** Il y a un risque élevé de choc électrique au cas où votre corps serait relié à la terre.
- ▶ **Ne pas exposer l'appareil à la pluie ou à l'humidité.** La pénétration d'eau dans un appareil électrique augmente le risque d'un choc électrique.
- ▶ **S'assurer que le câble d'alimentation secteur ne repose pas dans des flaques.**
- ▶ **Contrôler régulièrement les câbles de raccordement de l'appareil et les faire remplacer par un S.A.V. Hilti s'ils sont endommagés. Contrôler régulièrement les câbles de rallonge et les remplacer s'ils sont endommagés.**
- ▶ **Si le cordon d'alimentation secteur et/ou le câble de rallonge sont endommagés pendant le travail, ne pas les toucher. Débrancher la fiche de la prise.** Tous cordons d'alimentation secteur et câbles de rallonge endommagés représentent un danger d'électrocution.
- ▶ Le câble d'alimentation doit uniquement être remplacé par un câble conforme au type indiqué dans le présent mode d'emploi.
- ▶ **Ne pas utiliser le câble à d'autres fins que celles prévues, ne pas utiliser le câble pour porter l'appareil ou pour l'accrocher ou encore pour le débrancher de la prise de courant. Maintenir le câble éloigné des sources de chaleur, des parties grasses, des bords tranchants ou des parties de l'appareil en rotation.** Un câble endommagé ou torsadé augmente le risque d'un choc électrique.
- ▶ **Si l'appareil électrique est utilisé à l'extérieur, utiliser uniquement une rallonge homologuée pour les applications extérieures.** L'utilisation d'une rallonge électrique homologuée pour les applications extérieures réduit le risque d'un choc électrique.
- ▶ **En cas de coupure de courant, arrêter l'appareil et retirer la fiche de la prise de courant.**
- ▶ **N'utiliser la prise intégrée pour branchement d'appareils électriques qu'à des fins spécifiées dans le mode d'emploi.**
- ▶ **Ne jamais faire fonctionner l'appareil s'il est encrassé ou mouillé.** Dans de mauvaises conditions d'utilisation, la poussière collée à la surface de l'appareil, surtout la poussière de matériaux conducteurs, ou l'humidité, peut entraîner une électrocution. **C'est pourquoi il convient de faire réviser les appareils encrassés par le S.A.V. Hilti à intervalles réguliers, surtout s'ils sont utilisés sur des matériaux conducteurs.**

## 2.5 Place de travail

- ▶ **Veiller à ce que l'espace de travail soit bien éclairé.**
- ▶ **Veiller à ce que le poste de travail soit bien ventilé.** Des places de travail mal ventilées peuvent nuire à la santé du fait de la présence excessive de poussière.
- ▶ **Laisser le poste de travail en ordre. Débarrasser le poste de travail de tous objets susceptibles de blesser.** Un désordre sur le lieu de travail peut provoquer des accidents.
- ▶ **Ne pas utiliser l'appareil dans un environnement présentant des risques d'explosion et où se trouvent des liquides, des gaz ou poussières inflammables.** Les appareils électriques génèrent des étincelles risquant d'enflammer les poussières ou les vapeurs.
- ▶ **Redoubler d'attention lors d'interventions sur des escaliers.**



## 2.6 Matériau aspiré

- ▶ Il est interdit d'aspirer des poussières nuisibles à la santé, inflammables et/ou explosives (poussières de magnésium-aluminium, etc.). Les matériaux qui sont plus chauds que 60 °C (140 °F) ne doivent pas être aspirés (p. ex. cigarettes mal éteintes, cendres chaudes).
- ▶ Il est interdit d'aspirer des liquides inflammables, explosifs, agressifs (agents réfrigérants et lubrifiants, essence, solvants, acides (pH < 5), lessives alcalines (pH > 12,5), etc.).
- ▶ Arrêtez immédiatement l'appareil si de la mousse ou des liquides en sortent.
- ▶ Porter des gants de protection lors de l'aspiration de matériaux brûlants jusqu'à une température max. de 60 °C (140 °F).
- ▶ Lors de travaux avec boues de forage minérales, porter des vêtements de protection et éviter tout contact avec la peau (pH > 9 corrosif).
- ▶ Éviter tout contact avec des liquides basiques ou acides. En cas de contact par mégarde, rincer soigneusement avec de l'eau. Si le liquide rentre dans les yeux, les rincer abondamment à l'eau et consulter en plus un médecin.

### En outre pour les aspirateurs UL

- ▶ Dans la classe de poussières L, l'appareil convient pour aspirer des poussières sèches, non inflammables, des copeaux de bois et des poussières nocives ayant des valeurs limites d'exposition > 1 mg/m<sup>3</sup>. L'appareil doit être équipé avec les filtres appropriés en fonction de la dangerosité des poussières à aspirer.

### En outre pour les aspirateurs UM et UME

- ▶ Dans la classe de poussières M, l'appareil convient pour aspirer des poussières sèches, non inflammables, des copeaux de bois et des poussières nocives ayant des valeurs limites d'exposition  $\cong$  0,1 mg/m<sup>3</sup>. L'appareil doit être équipé avec les filtres appropriés en fonction de la dangerosité des poussières à aspirer.

## 3 Description

### 3.1 Vue d'ensemble du produit

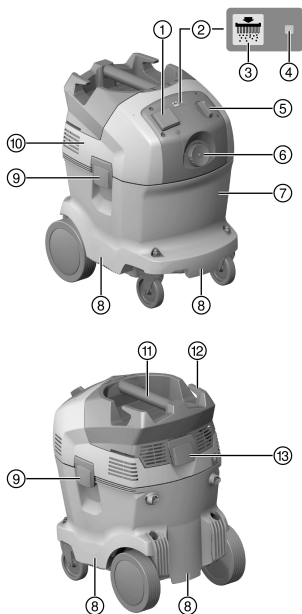

- ① Prise de l'appareil
- ② Nettoyage automatique du filtre
- ③ Touche « Nettoyage de filtre Activé / Désactivé » (seulement UL et UME)
- ④ Indication de l'état « Nettoyage de filtre automatique »
- ⑤ Commutateur de l'appareil
- ⑥ Raccord d'entrée
- ⑦ Cuve de récupération de saletés
- ⑧ Poignée encastrée
- ⑨ Brides de fermeture
- ⑩ Tête aspirante
- ⑪ Poignée
- ⑫ Crochet pour câble
- ⑬ Brides de fermeture pour couvercle de filtre



### 3.2 Utilisation conforme à l'usage prévu

Les produits décrits ici sont des aspirateurs industriels universels destinés à un usage professionnel. Ils peuvent être utilisés pour des applications sèches et humides.

Il est interdit d'utiliser ce produit pour aspirer sur des êtres humains ou des animaux. Toute utilisation en immersion est interdite.



#### AVERTISSEMENT

**Mise en danger de la santé !** Les aspirateurs U ne sont pas conçus pour aspirer des poussières nocives pour la santé.

- ▶ Avec ces modèles, ne pas aspirer de poussières nocives pour la santé.
- ▶ Avant la mise en service du produit, s'informer sur son maniement, les dangers engendrés par les matériaux et l'élimination en toute sécurité des matériaux aspirés.
- ▶ Ne pas utiliser le produit dans des installations à fonctionnement continu, automatique ou semi-automatique.
- ▶ Utiliser uniquement des accessoires et outils **Hilti** d'origine, pour éviter tout risque de blessure.
- ▶ Pour éviter tout effet électrostatique, utiliser un flexible d'aspiration antistatique.
- ▶ N'aspirer aucun objet susceptible de provoquer des blessures à travers le sac à poussières (tel qu'un matériau pointu ou tranchant).
- ▶ Ne pas utiliser le produit comme escabeau.

Ce produit est destiné à un usage professionnel pour les applications suivantes :

- Aspiration de grandes quantités de poussières avec meules diamantées, tronçonneuses, perforateurs-burineurs et des couronnes pour forage à sec **Hilti**.
- Aspiration de boues de forage minérales avec meules diamantées **Hilti** resp. scies diamantées **Hilti** et du matériau liquide aspiré jusqu'à une température < 60 °C (140 °F).
- Aspiration d'huiles et de fluides jusqu'à une température < 60 °C (140 °F).
- Nettoyage à sec et par voie humide de surfaces murales et au sol

#### En outre pour les aspirateurs UL

Aspiration de poussières sèches, non inflammables, de liquides, de copeaux de bois et de poussières nocives ayant des valeurs limites d'exposition > 1 mg/m<sup>3</sup> (classe de poussières L).

#### En outre pour les aspirateurs UM et UME

Aspiration de poussières sèches, non inflammables, de liquides, de copeaux de bois et de poussières nocives ayant des valeurs limites d'exposition ≥ 0,1 mg/m<sup>3</sup> (classe de poussières M).

#### En outre pour les aspirateurs UL, UM et UME

Pour le dépoussiérage, il est indispensable de prévoir un taux de renouvellement d'air L suffisant dans le local si l'évacuation d'air se fait dans le local. Respecter les dispositions légales nationales.

### 3.3 Mauvaise utilisation possible

- L'aspirateur industriel ne doit pas être utilisé en position couchée.
- L'aspirateur industriel ne doit pas être utilisé pour aspirer des substances explosives, incandescentes, brûlantes ou inflammables, ni poussières agressives (p. ex. poussières de magnésium-aluminium, etc.) (exception : copeaux de bois).
- L'aspirateur industriel ne doit pas être utilisé pour aspirer des liquides inflammables (p. ex. essence, solvants, acides, agents réfrigérants et lubrifiants, etc.).
- Ne pas travailler sur des matériaux susceptibles de nuire à la santé (par ex. amiante).

### 3.4 Éléments fournis

Aspirateur de déchets secs et liquides avec cartouche filtrante, tuyau d'aspiration complet avec manchon tournant (côté aspirateur) et manchon à outil, sac à poussières en plastique PE VC 20/40, mode d'emploi.

### 3.5 Signal d'avertissement acoustique

Les aspirateurs UM et UME sont dotés d'un signal d'avertissement acoustique. Celui-ci retentit pour des raisons de sécurité, si la vitesse de l'air dans le tuyau d'aspiration est inférieure à 20 m/s.

Pour que le signal d'avertissement se déclenche correctement, le diamètre du flexible d'aspiration doit être adapté au flexible d'aspiration utilisé.



### 3.6 Nettoyage de filtre automatique

L'appareil dispose d'une fonction de nettoyage de filtre automatique, qui permet d'éliminer le maximum de poussière adhérente à la cartouche filtrante.

Appuyer sur la touche «Nettoyage de filtre automatique Activé/ Désactivé» pour désactiver le nettoyage de filtre et réappuyer pour le réactiver.

État	Signification
LED allumée.	• Le nettoyage de filtre est activé.
LED non allumée.	• Le nettoyage de filtre est désactivé.

Au démarrage de l'aspirateur, le nettoyage de filtre est automatiquement activé.

La cartouche filtrante est automatiquement nettoyée par un souffle d'air (bruit pulsatif).



En cas d'applications système (en particulier en cas de meulage, tronçonnage et rainurage) ou d'aspiration de quantités de poussières plus importantes, le nettoyage de filtre doit être activé, afin d'assurer une puissance d'aspiration élevée durable.

Le nettoyage de filtre fonctionne uniquement si le flexible d'aspiration est raccordé.

### 3.7 Indications relatives à l'utilisation

#### Accessoires et leur mode d'utilisation

Accessoires	Type d'application
Sac à poussières en plastique PE VC 20 (203854)	applications minérales, humides et sèches
Sac à poussières en plastique PE VC 40 (203852)	applications minérales, humides et sèches
Sac à poussières en papier VC 20 (203858)	applications sur bois
Sac à poussières en papier VC 40 (203856)	applications sur bois
Filtre VC 20/40 sec (2121386)	sèches
Filtre VC 20/40 universel (2121387)	universel, applications humides et sèches
Filtre VC 20/40 performance (2121388)	applications intensives humides et sèches
Flexible d'aspiration 27 X 3,5m AS	humides et sèches
Flexible d'aspiration 36 mm	essentiellement humide, pas d'application avec poussières
Flexible d'aspiration 36 X 5m AS	humides et sèches

- Pour les aspirateurs UM et UME, utiliser impérativement un sac à poussières en plastique ou en papier.

## 4 Caractéristiques techniques

### 4.1 Aspirateur de déchets secs et liquides

	VC 20	VC 40
<b>Dimensions (L x l x h en mm)</b>	505 x 380 x 500	505 x 380 x 610
<b>Poids selon la procédure EPTA 01</b>	13,0 kg	14,7 kg
<b>Volume de cuve</b>	21 ℓ	36 ℓ
<b>Volume de poussières utile</b>	23 kg	40 kg
<b>Quantité de remplissage d'eau</b>	13,5 ℓ	25 ℓ
<b>Température de service</b>	-10 °C ... 40 °C	-10 °C ... 40 °C
<b>Nettoyage de filtre automatique – Tous</b>	15 s	15 s
<b>Classe de protection</b>	I	I
<b>Classe de protection</b>	IP X4	IP X4
<b>Fréquence du secteur</b>	50 Hz ... 60 Hz	50 Hz ... 60 Hz





## 4.2 Tension de référence

**i** En cas d'utilisation avec un groupe électrogène ou un transformateur, leur puissance d'alimentation doit être au moins égale au double de la puissance indiquée sur la plaque signalétique de l'appareil. La tension de service du groupe électrogène ou du transformateur doit être à tout moment comprise entre +5 % et -15 % de la tension nominale de l'appareil.

•/•	<b>100</b> Volt [V]	<b>110</b> Volt [V]	<b>110</b> Volt [V]	<b>200</b> Volt [V]
Puissance absorbée de référence	1200 Watt [W]	1100 Watt [W]	1100 Watt [W]	950 Watt [W]
Puissance connectée de la prise de l'appareil intégrée pour outil électroporatif (si existante)	•/•	1600 Watt [W]	•/•	•/•
Alimentation secteur (type)	VCTF 3 x 2,0 mm <sup>2</sup>	A07 QQF 3 / 12 AWG	H07 BQF 3G 1,5 mm <sup>2</sup>	VCTF 3 x 2,0 mm <sup>2</sup>
•/•	<b>220 - 240</b> Volt [V]	<b>220 - 240</b> <b>(CH)</b> Volt [V]	<b>220 - 240</b> <b>(GB)</b> Volt [V]	<b>220 - 240</b> <b>(NZ)</b> Volt [V]
Puissance absorbée de référence	1200 Watt [W]	1200 Watt [W]	1200 Watt [W]	1200 Watt [W]
Puissance connectée de la prise de l'appareil intégrée pour outil électroporatif (si existante)	2400 Watt [W]	1100 Watt [W]	1800 Watt [W]	1200 Watt [W]
Alimentation secteur (type)	H07 BQF 3G 1,5 mm <sup>2</sup>	H07 BQF 3G 1,5 mm <sup>2</sup>	H07 BQF 3G 1,5 mm <sup>2</sup>	H07 BQF 3G 1,5 mm <sup>2</sup>

## 4.3 Débit volumique maximal et dépression maximale

		<b>VC 20-U</b>	<b>VC 20-UL</b>	<b>VC 20-UM</b>	<b>VC 20-UME</b>
<b>Débit volumique maximal (air)</b>	<b>950 W</b>	68 ℓ/s	•/•	•/•	•/•
	<b>1100 W</b>	68 ℓ/s	•/•	•/•	•/•
	<b>1200 W</b>	74 ℓ/s	•/•	•/•	•/•
<b>Débit volumique maximal (air)</b>	<b>1100 W</b>	•/•	138 m <sup>3</sup> /h	138 m <sup>3</sup> /h	138 m <sup>3</sup> /h
	<b>1200 W</b>	•/•	150 m <sup>3</sup> /h	150 m <sup>3</sup> /h	150 m <sup>3</sup> /h
<b>Dépression maximale</b>	<b>950 W</b>	235 hPa	•/•	•/•	•/•
	<b>1100 W</b>	230 hPa	209 hPa	209 hPa	209 hPa
	<b>1200 W</b>	253 hPa	253 hPa	253 hPa	253 hPa

		<b>VC 40-U</b>	<b>VC 40-UL</b>	<b>VC 40-UM</b>	<b>VC 40-UME</b>
<b>Débit volumique maximal (air)</b>	<b>950 W</b>	68 ℓ/s	•/•	•/•	•/•
	<b>1100 W</b>	68 ℓ/s	•/•	•/•	•/•
	<b>1200 W</b>	74 ℓ/s	•/•	•/•	•/•
<b>Débit volumique maximal (air)</b>	<b>1100 W</b>	•/•	138 m <sup>3</sup> /h	138 m <sup>3</sup> /h	138 m <sup>3</sup> /h
	<b>1200 W</b>	•/•	150 m <sup>3</sup> /h	150 m <sup>3</sup> /h	150 m <sup>3</sup> /h
<b>Dépression maximale</b>	<b>950 W</b>	235 hPa	•/•	•/•	•/•
	<b>1100 W</b>	230 hPa	209 hPa	209 hPa	209 hPa
	<b>1200 W</b>	253 hPa	253 hPa	253 hPa	253 hPa

## 4.4 Valeurs de bruit et de vibrations (mesurées selon EN 60335)

Les indications suivantes s'appliquent à tous les aspirateurs industriels VC 20 et VC 40.



Niveau de pression acoustique d'émission ( $L_{pA}$ )	73 dB(A)
Incertitude sur le niveau de pression acoustique ( $K_{pA}$ )	2,5 dB(A)
Valeur des émissions vibratoires	< 2,5 m/s <sup>2</sup>

## 5 Utilisation de rallonges électriques

### AVERTISSEMENT

**Danger engendré par un câble endommagé !** Si le câble d'alimentation réseau ou de rallonge est endommagé pendant le travail, ne pas le toucher. Débrancher la prise.

- ▶ Contrôler régulièrement les câbles de raccordement de l'appareil et les faire remplacer par un spécialiste s'ils sont endommagés.
- 
- Utiliser uniquement des rallonges homologuées pour le domaine d'utilisation concerné et de section suffisante. Sinon, une perte de puissance de l'appareil et une surchauffe du câble risquent de se produire.
  - Vérifier régulièrement l'état de la rallonge électrique.
  - Remplacer les rallonges électriques endommagées.
  - À l'extérieur, n'utiliser que des rallonges homologuées et dotées du marquage adéquat.

**Sections minimales recommandées et longueurs maximales de câbles pour une tension secteur de 120 V**

Câble	AWG 16	AWG 14	AWG 12	AWG 10
Section des conducteurs	1,31 mm <sup>2</sup>	2,08 mm <sup>2</sup>	3,31 mm <sup>2</sup>	5,26 mm <sup>2</sup>
Section des conducteurs	2,58 kcmil	4,11 kcmil	6,53 kcmil	10,4 kcmil
Longueur du câble	25 m	30 m	50 m	100 m
Longueur du câble	75 ft	100 ft	150 ft	250 ft

## 6 Mise en service

### DANGER

**Danger d'électrocution.** Si l'aspirateur n'est pas correctement branché, il y a risque de mort ou de blessures graves.

- ▶ L'aspirateur doit exclusivement être branché à une source d'alimentation mise à la terre.

### ATTENTION

**Risque de blessures du fait de mouvements incontrôlés !** Si les freins de roue sont desserrés, il y a risque que l'aspirateur se mette en mouvement de manière incontrôlée.

- ▶ Pour assurer une bonne stabilité de l'aspirateur, utiliser les freins de roue.

### 6.1 Première mise en service



Sac à poussières en plastique : Pour l'aspiration de poussières non dangereuses

Sac à poussières en plastique pour des poussières minérales ou sac à poussières en papier pour des copeaux de bois :

- > classe M pour aspirer des poussières aux valeurs limites d'exposition  $\geq 0,1$  mg/m<sup>3</sup>
- > classe L ou M pour aspirer des poussières aux valeurs limites d'exposition  $> 1$  mg/m<sup>3</sup>

1. Ouvrir les deux brides de fermeture.
2. Soulever la tête aspirante de la cuve de récupération de saletés.
3. Enlever les pièces d'accessoires de la cuve de récupération de saletés et de l'emballage.
4. Mettre la tête aspirante en place sur la cuve de récupération de saletés et fermer les deux brides de fermeture.
5. S'assurer que la tête aspirante est correctement montée et verrouillée.
6. Raccorder le flexible d'aspiration à l'appareil.



## 6.2 Mise en place d'un sac à poussières en papier pour aspirer des copeaux de bois 2



Des objets pointus risquent de transpercer le sac d'aspirateur.  
S'assurer qu'aucun objet n'a percé le sac d'aspirateur.

1. Débrancher la fiche de la prise.
2. Ouvrir les deux brides de fermeture.
3. Soulever la tête aspirante de la cuve de récupération de saletés.
4. Introduire le nouveau sac à poussières en papier dans l'adaptateur et le mettre dans la cuve de récupération de saletés.
5. Mettre la tête aspirante en place sur la cuve de récupération de saletés.
6. Fermer les deux brides de fermeture.
7. S'assurer que la tête aspirante est correctement montée et verrouillée.
8. Raccorder le flexible d'aspiration à l'appareil.

## 6.3 Mise en place du sac à poussières en plastique 3

1. Débrancher la fiche de la prise.
2. Ouvrir les deux brides de fermeture.
3. Soulever la tête aspirante de la cuve de récupération de saletés.
4. Fixer un nouveau sac à poussières en plastique dans la cuve de récupération de saletés (conformément aux instructions imprimées).
5. Mettre la tête aspirante en place sur la cuve de récupération de saletés et fermer les deux brides de fermeture.

## 7 Utilisation



### AVERTISSEMENT

**Risque de blessures.** Un système de filtration endommagé peut générer des poussières nocives pour la santé.

- ▶ En cas d'urgence (par ex. rupture du filtre), arrêter l'appareil, le débrancher du secteur et le faire contrôler par un personnel qualifié avant toute réutilisation.



### DANGER

**Risque de blessures.** Dans le cas d'aspirateurs de classes L ou M, l'appareil contient des poussières dangereuses.

- ▶ Les travaux de vidage et d'entretien, y compris l'élimination du récipient collecteur de poussières, doivent uniquement être effectués par des professionnels compétents. Portez des équipements de protection appropriés.
- ▶ Avant de retirer l'aspirateur d'une zone polluée par des matières dangereuses, aspirer l'extérieur de l'aspirateur, l'essuyer jusqu'à ce qu'il soit propre ou l'emballer de façon étanche. Étant donné que toutes les parties de la machine doivent être considérées comme contaminées, à leur sortie de la zone dangereuse, prendre les mesures qui s'imposent pour éviter toute dispersion des poussières.
- ▶ Ne jamais utiliser l'aspirateur si le système de filtration n'est pas complet.



### ATTENTION

**Risque de blessures du fait de mouvements incontrôlés !** Si les freins de roue sont desserrés, il y a risque que l'aspirateur se mette en mouvement de manière incontrôlée.

- ▶ Pour assurer une bonne stabilité de l'aspirateur, utiliser les freins de roue.

### 7.1 Réglage du diamètre du flexible d'aspiration sur les aspirateurs UM et UME

1. Pour l'aspiration/la succion de poussières sèches, non inflammables, ayant des valeurs limites d'exposition et de copeaux de bois, adapter le diamètre du flexible d'aspiration à l'aide de l'interrupteur de réglage du diamètre du flexible.
2. Si l'appareil est utilisé avec le système de perçage **Hilti**, sélectionner le diamètre du flexible le plus petit.



## 7.2 Fonctionnement sans utilisation de la prise de l'appareil

1. Avant de bancher la fiche secteur, s'assurer que l'interrupteur de l'appareil est sur «OFF» (arrêt).
2. Brancher la fiche d'alimentation de l'aspirateur dans la prise.
3. Tourner le commutateur de l'appareil sur la position «ON» (marche).

## 7.3 Fonctionnement avec utilisation de la prise de l'appareil

 La prise de l'appareil est uniquement prévue pour raccorder directement des outils électroportatifs à l'aspirateur.

Lorsque des outils électroportatifs sont branchés à la prise de l'appareil, observer impérativement les instructions de leur mode d'emploi et les consignes de sécurité qui y figurent.

1. Débrancher de la prise la fiche d'alimentation de l'aspirateur.
2. S'assurer que la puissance absorbée maximale de l'outil électroportatif à raccorder est inférieure à la puissance de l'appareil maximale admise, voir chapitre «Caractéristiques techniques» et indications sur la prise intégrée pour branchement d'appareils.
3. Avant de bancher la fiche secteur de l'outil électroportatif, s'assurer que l'outil électroportatif est arrêté.
4. Brancher la fiche d'alimentation de l'outil électroportatif dans la prise de l'appareil.
5. Brancher la fiche d'alimentation de l'aspirateur dans la prise.
6. Tourner l'interrupteur de l'appareil sur la position «Auto».
7. Mettre l'outil électroportatif en marche.

 Après l'arrêt de l'outil électroportatif, l'aspirateur continue encore de marcher un court instant, le temps que la poussière se trouvant dans le flexible soit aspirée.

## 7.4 Aspiration de poussières sèches

 Avant d'aspirer des poussières sèches et en particulier des poussières minérales, toujours vérifier que le sac à poussières approprié a bien été mis dans la cuve. Ainsi, les matières aspirées peuvent être éliminées simplement et proprement.

### ATTENTION

**Risque de blessures.** Si aucune cartouche filtrante n'est utilisée, il y a un risque que le matériau aspiré sorte.

- ▶ Ne jamais aspirer sans cartouche filtrante.
- ▶ S'assurer que la cartouche filtrante est bien sèche et que le sac à poussières adéquat est en place.

## 7.5 Aspiration de liquides

### ATTENTION

**Risque de blessures.** Si aucune cartouche filtrante n'est utilisée, il y a un risque que le matériau aspiré sorte.

- ▶ Ne jamais aspirer sans cartouche filtrante.

1. Contrôler le dispositif de surveillance de niveau. → Page 42
2. Dans la mesure du possible, utiliser une autre cartouche filtrante pour aspirer les déchets humides.

 Nous recommandons le filtre **Hilti** VC 20/40 universel (2121387).

3. Après avoir aspiré des liquides, ouvrir les deux brides de fermeture.
4. Soulever la tête aspirante de la cuve de récupération de saletés et la poser sur un support plan, de sorte que la cartouche filtrante puisse sécher.
5. Vider la cuve de récupération de saletés et la nettoyer à l'aide d'un flexible à eau. Nettoyer les électrodes à l'aide d'une brosse et la cartouche filtrante, après l'avoir préalablement séchée en essuyant à la main.
6. Laisser la cuve de récupération de saletés sécher.



## 7.6 Après aspiration

1. Arrêter l'outil électroportatif.
2. Tourner le commutateur de l'appareil sur «OFF».
3. Débrancher de la prise la fiche d'alimentation de l'aspirateur.
4. Enrouler le cordon d'alimentation et le suspendre au crochet pour câble.
5. Vider la cuve et nettoyer l'appareil en essuyant avec un chiffon humide.
6. Enrouler le flexible.
7. Déposer l'aspirateur dans un local sec, à l'abri de toute utilisation non autorisée.

## 7.7 Vidage de la cuve de récupération de saletés en cas de poussières sèches

1. Débrancher la fiche de la prise.
2. Soulever la tête aspirante de la cuve de récupération de saletés et la poser sur un support plan.
  - ↳ **Pour les aspirateurs UM et UME**
    - ▶ Sortir le sac à poussières de la cuve de récupération de saletés.
  - ↳ **Pour les aspirateurs U et UL**
    - ▶ Enlever le sac à poussières de la cuve de récupération de saletés ou saisir les poignées encastrées et renverser la cuve de récupération de saletés pour la vider.
3. Mettre ensuite la tête aspirante en place sur la cuve de récupération de saletés et fermer les deux brides de fermeture.

## 7.8 Vidage de la cuve de récupération de saletés sans sac à poussières (en cas d'aspiration de liquides)

1. Débrancher la fiche de la prise.
2. Soulever la tête aspirante de la cuve de récupération de saletés et la poser sur un support plan.
3. Saisir les poignées encastrées et renverser la cuve de récupération de saletés pour la vider.
4. Nettoyer le bord de la cuve de récupération de saletés avec un chiffon.
5. Mettre la tête aspirante en place sur la cuve de récupération de saletés et fermer les deux brides de fermeture.

# 8 Nettoyage et entretien

## 8.1 Entretien de l'appareil



### AVERTISSEMENT

**Danger d'électrocution.** Des réparations inappropriées sur des composants électriques peuvent entraîner de graves blessures corporelles.

- ▶ Les réparations des composants électriques doivent exclusivement être effectuées par un électricien qualifié.
- 
- ▶ Tenir l'appareil, en particulier les surfaces de préhension, sec, propre et exempt d'huile et de graisse. Ne pas utiliser de nettoyeurs à base de silicone.
  - ▶ Ne jamais faire fonctionner l'aspirateur si ses ouïes d'aération sont bouchées ! Nettoyer soigneusement les ouïes d'aération à l'aide d'une brosse sèche. Éviter toute pénétration de corps étrangers à l'intérieur de l'appareil.
  - ▶ Nettoyer régulièrement l'extérieur de l'appareil avec un chiffon légèrement humide. Pour nettoyer, ne pas utiliser d'appareil diffuseur, d'appareil à jet de vapeur ou d'eau courante, car cela pourrait nuire à la sécurité électrique de l'appareil.

### Pour les aspirateurs UL, UM et UME

Lors de l'entretien et du nettoyage, l'appareil doit être manipulé de sorte qu'il n'en résulte aucun danger pour le personnel effectuant l'entretien ou toute autre personne.

- ▶ Utiliser une ventilation forcée filtrée.
- ▶ Porter des vêtements de protection.
- ▶ Nettoyer la zone concernée en veillant à ce qu'aucune substance dangereuse ne pollue l'environnement.
- ▶ Avant de retirer l'appareil de la zone polluée par des matières dangereuses, aspirer l'extérieur de l'appareil, l'essuyer jusqu'à ce qu'il soit propre ou l'emballer de façon étanche. Ce faisant, veiller à ce que la poussière dangereuse déposée ne se répande pas.



- ▶ Lors de travaux d'entretien et de réparation, toutes les pièces qui n'ont pas pu être nettoyées de manière satisfaisante, doivent être emballées dans des sacs étanches avant d'être éliminées conformément aux prescriptions en vigueur.
- ▶ Faire contrôler l'appareil du point de vue de la poussière au moins une fois par an, par le S.A.V Hilti ou une personne compétente, pour vérifier notamment que le filtre n'est pas endommagé, que l'appareil est étanche à l'air et que les dispositifs de commande sont opérationnels.

## 8.2 Nettoyage de filtre automatique



Pour le nettoyage de la cartouche filtrante, veiller à ne pas la cogner contre des objets durs et ne pas intervenir dessus avec des objets durs ou pointus. Ceci raccourcirait la durée d'utilisation de la cartouche filtrante.

La cartouche filtrante ne doit pas être nettoyée avec un nettoyeur haute pression. Ceci risquerait de déchirer le matériau du filtre.

La cartouche filtrante est une pièce d'usure.

- ▶ Remplacer la cartouche filtrante au moins deux fois par an.
- ▶ Remplacer plus fréquemment la cartouche filtrante en cas d'utilisation intensive.

## 8.3 Remplacement de la cartouche filtrante 4

1. Débrancher la fiche de la prise.
2. Ouvrir les brides de fermeture pour couvercle de filtre.
3. Ouvrir le couvercle de filtre.
4. Enlever prudemment la cartouche filtrante en la saisissant par la poignée encastrée au dispositif de serrage.
5. Nettoyer les surfaces d'étanchéité avec un chiffon.
6. Insérer la nouvelle cartouche filtrante.
7. Fermer le couvercle de filtre en rabattant le dispositif d'arrêt du couvercle vers l'avant.
8. Fermer les brides de fermeture pour couvercle de filtre.

## 8.4 Contrôle du dispositif de surveillance de niveau 5

1. Pour assurer une bonne stabilité de l'aspirateur, utiliser les freins de roue.
2. Débrancher la fiche de la prise.
3. Ouvrir les deux brides de fermeture.
4. Soulever la tête aspirante de la cuve de récupération de saletés et la poser sur un support plan.
5. Vérifier que les contacts d'arrêt ne sont pas encrassés et, si nécessaire, les nettoyer avec une brosse.
6. Vérifier que le joint d'étanchéité sur la tête aspirante n'est pas encrassé et le nettoyer le cas échéant avec un chiffon.
7. Mettre la tête aspirante en place sur la cuve de récupération de saletés et fermer les deux brides de fermeture.

## 8.5 Contrôle après des travaux de nettoyage et d'entretien

1. Après tous travaux d'entretien et de remise en état, vérifier que l'aspirateur est correctement monté et qu'il fonctionne correctement.
2. Procéder à un test de fonctionnement.

# 9 Transport et stockage

## 9.1 Transport

Ne pas porter l'appareil à l'état plein.

Ne pas lever l'appareil au moyen d'un palan ou d'une grue.

- ▶ Le cas échéant, enlever le Power Conditioner ou retirer les outils détachés du dispositif de fixation d'accessoires.
- ▶ Vider l'appareil avant de le transporter à un autre endroit.
- ▶ Ne pas basculer l'appareil ni le transporter couché après avoir aspiré des liquides.
- ▶ Pour le transport, raccorder les deux extrémités de flexible ensemble à l'aide de l'adaptateur conique.



## Pour les aspirateurs UM et UME



**Risque de blessures.** Il y a un risque que du matériau aspiré s'échappe par le raccord flexible.

- ▶ Pour le transport ou si l'appareil n'est pas utilisé, dans le cas d'aspirateurs de classe M, raccorder le manchon au raccord flexible.

### 9.2 Stockage

- ▶ Déposer l'aspirateur dans un local sec, à l'abri de toute utilisation non autorisée.

## 10 Aide au dépannage

En cas de défaillances non énumérées dans ce tableau ou auxquelles il n'est pas possible de remédier sans aide, contacter le S.A.V. Hilti.

### 10.1 Tableau des défaillances

Défaillance	Causes possibles	Solution
<b>Pour les aspirateurs UM et UME</b> Signal d'avertissement acoustique (puissance d'aspiration réduite)	Le sac à poussières est plein.	▶ Remplacer le sac à poussières.
	La cartouche filtrante est très encrassée.	▶ Si le nettoyage de filtre automatique est désactivé, l'activer et laisser l'aspirateur fonctionner pendant 30 secondes.
	Le flexible d'aspiration ou le collecteur de poussières de l'outil électroportatif est bouché.	▶ Nettoyer le flexible d'aspiration et le collecteur de poussières.
	Réglage du diamètre du flexible dans une position erronée.	▶ Régler le diamètre du flexible d'aspiration. ▶ Pour des applications avec un système de perçage, utiliser le diamètre de flexible de 15 mm.
La poussière est soufflée hors de l'appareil.	La cartouche filtrante n'est pas montée correctement.	▶ Remonter la cartouche filtrante.
	La cartouche filtrante est endommagée.	▶ Monter une nouvelle cartouche filtrante.
L'appareil se met en marche et s'arrête de manière incontrôlée, ou l'utilisateur subit des décharges statiques.	La décharge électrostatique n'est pas assurée, l'appareil est raccordé à une prise non mise à la terre.	▶ Raccorder l'appareil à une source de courant mise à la terre, utiliser un flexible antistatique.
L'appareil ne se met pas en marche ou s'arrête après un bref démarrage.	La coupure d'eau a été déclenchée.	▶ Nettoyer les sondes et l'environnement des sondes avec une brosse.
Le moteur ne fonctionne plus.	Le fusible de la prise a réagi.	▶ Armer le fusible. ▶ S'il réagit à nouveau, rechercher l'origine de la surintensité.
	Cuve de récupération de saletés pleine.	▶ Arrêter l'appareil et vider la cuve de récupération de saletés.
	Le fusible thermique du moteur a réagi.	▶ Arrêter l'appareil et le laisser refroidir pendant 5 minutes. ▶ Si le moteur ne démarre pas, apporter l'appareil au S.A.V. Hilti.
	Le fusible thermique du moteur coupe à nouveau le moteur.	▶ Nettoyer les fentes d'aération avec précaution au moyen d'une brosse sèche.



Défaillance	Causes possibles	Solution
Le moteur ne marche pas en mode automatique.	L'appareil raccordé est défectueux ou n'est pas correctement branché.	▶ Vérifier le bon fonctionnement de l'appareil raccordé ou brancher fermement la fiche d'alimentation.
Le nettoyage automatique de la cartouche filtrante ne fonctionne pas.	Aucun flexible d'aspiration n'est raccordé.	▶ Raccorder le flexible d'aspiration.

## 11 Recyclage

Les produits Hilti sont fabriqués pour une grande partie en matériaux recyclables. Le recyclage présuppose un tri adéquat des matériaux. Hilti reprend les appareils usagés dans de nombreux pays en vue de leur recyclage. Consulter le service clients Hilti ou un conseiller commercial.

Conformément à la directive européenne concernant les appareils électriques et électroniques anciens et sa transposition au niveau national, les appareils électriques usagés doivent être collectés séparément et recyclés de manière non polluante.



- ▶ Ne pas jeter les appareils électriques dans les ordures ménagères !

### Boues de forage

En raison de la protection de l'environnement, les boues de forage ne doivent pas être versées dans les cours d'eau ou les canalisations sans prétraitement approprié.

- ▶ Veuillez vous renseigner auprès de votre administration locale sur les directives en vigueur en la matière.

Nous recommandons le prétraitement suivant :

- ▶ Collecter les boues de forage (par exemple au moyen d'un aspirateur de déchets liquides).
- ▶ Faire décanter les boues de forage et éliminer la partie sèche sur une décharge industrielle (le procédé peut être accéléré par des agents flocculants).
- ▶ Avant de déverser l'eau résiduelle (basique,  $\text{pH} > 7$ ) dans les canalisations, il convient de la neutraliser en ajoutant un neutralisant acide ou en la diluant avec beaucoup d'eau.

### Poussière de forage

- ▶ La poussière de forage accumulée doit être éliminée conformément aux réglementations nationales existantes en vigueur.

## 12 Garantie constructeur

- ▶ En cas de questions sur les conditions de garantie, veuillez vous adresser à votre partenaire Hilti local.





# 1 Dati per la documentazione

## 1.1 In riferimento alla presente documentazione

- Leggere attentamente la presente documentazione prima di mettere in funzione l'attrezzo. Ciò costituisce un presupposto fondamentale per un lavoro sicuro ed un utilizzo dell'utensile privo di disturbi.
- Rispettare le avvertenze per la sicurezza ed i segnali di avvertimento riportati nella presente documentazione e sul prodotto.
- Conservare sempre il manuale d'istruzioni con il prodotto: consegnare l'attrezzo a terze persone solo unitamente al presente manuale.

## 1.2 Spiegazioni del disegno

### 1.2.1 Avvertenze

Le avvertenze avvisano della presenza di pericoli nell'uso del prodotto. Vengono utilizzate le seguenti parole segnaletiche:

#### PERICOLO

##### PERICOLO !

- ▶ Prestare attenzione ad un pericolo imminente, che può essere causa di lesioni gravi o mortali.

#### AVVERTIMENTO

##### AVVERTIMENTO !

- ▶ Per un pericolo potenzialmente imminente, che può essere causa di lesioni gravi o mortali per le persone.

#### PRUDENZA

##### PRUDENZA !

- ▶ Situazione potenzialmente pericolosa, che potrebbe causare lievi lesioni alle persone o danni materiali.

### 1.2.2 Simboli nella documentazione

Nella nostra documentazione vengono utilizzati i seguenti simboli:

	Prima dell'utilizzo leggere il manuale d'istruzioni
	Indicazioni sull'utilizzo ed altre informazioni utili
	Smaltimento dei materiali riciclabili
	Non gettare gli attrezzi elettrici e le batterie tra i rifiuti domestici

### 1.2.3 Simboli nelle figure

Nelle nostre figure vengono utilizzati i seguenti simboli:

<b>2</b>	Questi numeri rimandano alle figure corrispondenti all'inizio delle presenti istruzioni
3	La numerazione indica una sequenza delle fasi di lavoro nell'immagine e può discostarsi dalle fasi di lavoro nel testo
	I numeri di posizione vengono utilizzati nella figura <b>Panoramica</b> e fanno riferimento ai numeri della legenda nel paragrafo <b>Panoramica prodotto</b>
	Questo simbolo dovrebbe attirare in particolare la vostra attenzione in caso di utilizzo del prodotto.
	Trasmissione dei dati wireless

### 1.2.4 Ulteriori simboli

Sul prodotto vengono utilizzati i seguenti simboli:





Proibito il trasporto con gru

### 1.3 Simboli in funzione del prodotto

#### 1.3.1 Simboli presenti sul prodotto

Sul prodotto vengono utilizzati i seguenti simboli:



Attenzione: pericolo di ustioni



Proibito il trasporto con gru

### 1.4 Etichette speciali sul prodotto

Con gli aspiratori modello UL



**ATTENZIONE:** Questo apparecchio contiene polveri nocive alla salute. Lo svuotamento e la manutenzione, compresa la rimozione del sacchetto raccogli-polvere, devono essere eseguiti solo da persone competenti, che indossano idonei dispositivi di protezione individuali. Non mettere in funzione l'apparecchio prima che sia stato installato il sistema di filtri completo.

Con gli aspiratori modello UM ed UME



**ATTENZIONE:** Questo apparecchio contiene polveri nocive alla salute. Lo svuotamento e la manutenzione, compresa la rimozione del sacchetto raccogli-polvere, devono essere eseguiti solo da persone competenti, che indossano idonei dispositivi di protezione individuali. Non mettere in funzione l'apparecchio prima che sia stato installato il sistema di filtri completo e che sia stato verificato il funzionamento del dispositivo di controllo del flusso volumetrico.

### 1.5 Informazioni sul prodotto

I prodotti **HILTI** sono destinati ad un uso di tipo professionale e devono essere utilizzati, sottoposti a manutenzione e riparati esclusivamente da personale autorizzato ed opportunamente istruito. Questo personale deve essere istruito specificamente sui pericoli che possono presentarsi. Il prodotto ed i suoi accessori possono essere fonte di pericolo se maneggiati in modo non idoneo da personale non opportunamente istruito o utilizzati in modo non conforme alle disposizioni.

La denominazione del modello ed il numero di serie sono riportati sulla targhetta dell'attrezzo.

- Riportare il numero di serie nella tabella seguente. I dati relativi al prodotto sono necessari in caso di richieste al nostro rappresentante o al Centro Riparazioni.

#### Dati prodotto

Aspiratore a umido/a secco	VC 20-U   VC 20-UL   VC 20-UM   VC 20-UME VC 40-U   VC 40-UL   VC 40-UM   VC 40-UME
Generazione	02
N. di serie	



## 1.6 Dichiarazione di conformità

Sotto nostra unica responsabilità, dichiariamo che il prodotto qui descritto è stato realizzato in conformità alle direttive e norme vigenti. L'immagine della dichiarazione di conformità è riportata alla fine della presente documentazione.

La documentazione tecnica è depositata qui:

Hilti Entwicklungsgesellschaft mbH | Zulassung Geräte | Hiltistraße 6 | 86916 Kaufering, DE

## 2 Sicurezza

### 2.1 Indicazioni generali di sicurezza

Oltre alle indicazioni di sicurezza riportate nei singoli capitoli delle presenti istruzioni per l'uso, è necessario attenersi sempre e rigorosamente alle disposizioni riportate di seguito.

- ▶ **Leggere tutte le avvertenze!** La mancata osservanza delle seguenti avvertenze può essere causa di scosse elettriche, incendio e/o lesioni di grave entità.
- ▶ **In caso di utilizzo dell'attrezzo in combinazione con un elettrotensile, prima dell'uso leggere le istruzioni dell'elettrotensile ed osservarne tutte le avvertenze ivi riportate.**
- ▶ **Non sono consentite manipolazioni o modifiche all'attrezzo.**
- ▶ **Utilizzare l'attrezzo giusto. Non utilizzare l'attrezzo per scopi diversi da quelli per i quali è stato progettato, bensì solamente in conformità a quanto riportato nel presente manuale ed in perfette condizioni di funzionamento.**
- ▶ **Prima di procedere all'utilizzo del prodotto, si raccomanda di informarsi in merito alla gestione, agli eventuali pericoli derivanti dal materiale in questione ed allo smaltimento del materiale aspirato.**
- ▶ **Tenere conto delle influenze dell'ambiente circostante. Non utilizzare l'attrezzo in ambienti ove esista il pericolo di incendio o di esplosione.**
- ▶ **L'attrezzo deve essere utilizzato esclusivamente da persone che abbiano una sufficiente familiarità con l'attrezzo stesso, siano state istruite ad un uso sicuro e che comprendano i pericoli che ne possono derivare. L'attrezzo non è destinato all'uso da parte dei bambini.**
- ▶ **Conservare gli attrezzi inutilizzati in un luogo sicuro. Gli attrezzi non utilizzati devono essere conservati in un luogo asciutto, in alto o chiuso a chiave, al di fuori della portata dei bambini.**

### 2.2 Sicurezza delle persone

- ▶ **È importante essere concentrati su ciò che si sta facendo e maneggiare con attenzione il prodotto durante il lavoro. Non utilizzare l'aspiratore quando si è stanchi oppure sotto l'influsso di droghe, alcol o farmaci.** Un attimo di disattenzione durante l'utilizzo dell'attrezzo può causare lesioni di grave entità.
- ▶ **Durante l'utilizzo dell'attrezzo, l'operatore e le persone nelle immediate vicinanze devono indossare adeguati occhiali protettivi, un elmetto, protezioni acustiche, guanti di protezione, calzature antinfortunistiche ed una mascherina leggera per le vie respiratorie.**
- ▶ **Azionare i freni delle ruote per un posizionamento sicuro dell'aspiratore.** Qualora il freno non fosse azionato, l'aspiratore potrebbe mettersi in movimento in modo incontrollato.
- ▶ **Se è possibile montare dispositivi di aspirazione o di raccolta della polvere, assicurarsi che questi siano collegati e vengano utilizzati in modo corretto.** L'impiego di un dispositivo per l'aspirazione della polvere può ridurre il pericolo rappresentato dalla polvere.

### 2.3 Utilizzo conforme e cura dell'attrezzo

- ▶ **Non lasciare l'attrezzo incustodito.**
- ▶ **Non disattivare la pulizia del filtro durante l'aspirazione di polveri pericolose, specialmente nel caso di utilizzo con elettrotensili che generano polvere.**
- ▶ **Proteggere l'attrezzo dal gelo.**
- ▶ **Il dispositivo di limitazione del livello d'acqua deve essere pulito regolarmente con una spazzola secondo le istruzioni ed ispezionato al fine di rilevare eventuali danneggiamenti.**
- ▶ **Durante l'applicazione della testa di aspirazione, prestare attenzione a non pizzicarsi le dita ed a non danneggiare il cavo di alimentazione.** Sussiste il pericolo di lesioni e di danni materiali.
- ▶ **Controllare che l'attrezzo e gli accessori non presentino eventuali danneggiamenti. Prima di un ulteriore impiego dell'attrezzo, i dispositivi di protezione o le parti lievemente danneggiate devono essere esaminati con cura per verificarne il perfetto funzionamento in conformità alle prescrizioni. Verificare che i componenti mobili funzionino perfettamente senza incepparsi e verificare inoltre**



che gli altri componenti non siano danneggiati. Tutte le parti devono essere montate correttamente e devono soddisfare ogni prescrizione, in modo da garantire il perfetto funzionamento dell'attrezzo.

- ▶ **Fare riparare l'attrezzo esclusivamente da personale specializzato qualificato e solo impiegando pezzi di ricambio originali.** In questo modo potrà essere salvaguardata la sicurezza dell'attrezzo elettrico.
- ▶ **In caso di inutilizzo dell'attrezzo (durante le pause di lavoro), prima della manutenzione e del cambio degli accessori o della sostituzione del filtro, scollegare sempre la spina dalla presa.** Tale misura precauzionale eviterà che l'attrezzo possa essere messo in funzione inavvertitamente.
- ▶ **Non tirare mai l'aspiratore dal cavo di alimentazione per spostarlo. Non passare con l'aspiratore sul cavo di alimentazione.**
- ▶ **Non trasportare l'attrezzo con una gru.**

Inoltre con gli aspiratori modello UM ed UME

- ▶ **Durante il trasporto ed in caso di inutilizzo dell'attrezzo chiudere il raccordo d'immissione con il manicotto di chiusura.**

## 2.4 Sicurezza elettrica

- ▶ **La spina dell'attrezzo deve essere adatta alla presa di corrente. Evitare assolutamente di apportare modifiche alla spina. Non utilizzare adattatori con gli attrezzi dotati di messa a terra di protezione.** Le spine non modificate e le prese adatte allo scopo riducono il rischio di scosse elettriche.
- ▶ **Inserire la spina in una presa adatta con messa a terra, che sia installata in sicurezza e tenendo conto di tutte le caratteristiche locali. Se non si è sicuri sulla corretta messa a terra della presa, farla controllare da un elettricista specializzato.**
- ▶ **Evitare il contatto del corpo con superfici con messa a terra, come tubi, radiatori, fornelli e frigoriferi.** Sussiste un maggior rischio di scosse elettriche nel momento in cui il corpo è collegato a terra.
- ▶ **Tenere l'attrezzo al riparo dalla pioggia e dall'umidità.** L'eventuale infiltrazione di acqua in un attrezzo elettrico aumenta il rischio di scosse elettriche.
- ▶ **Accertarsi che il cavo di alimentazione non sia immerso in pozzanghere.**
- ▶ **Controllare regolarmente il cavo di alimentazione dell'attrezzo e, in caso di danni, farlo sostituire da un Centro Riparazioni Hilti. Controllare regolarmente i cavi di prolunga e sostituirli qualora risultassero danneggiati.**
- ▶ **Se durante il lavoro vengono danneggiati il cavo di alimentazione e/o la prolunga, non toccarli. Estrarre la spina dalla presa.** Se i cavi di alimentazione e di prolunga sono danneggiati sussiste il pericolo di scossa elettrica.
- ▶ Il cavo di alimentazione deve essere sostituito soltanto con il modello specificato nel manuale d'istruzioni.
- ▶ **Non usare il cavo per scopi diversi da quelli previsti, per trasportare o appendere l'attrezzo, né per estrarre la spina dalla presa di corrente. Tenere il cavo al riparo da fonti di calore, dall'olio, dagli spigoli o da parti dell'attrezzo in movimento.** I cavi danneggiati o aggrovigliati aumentano il rischio di scosse elettriche.
- ▶ **Qualora si voglia usare l'attrezzo elettrico all'aperto, impiegare esclusivamente cavi di prolunga adatti anche per l'impiego all'esterno.** L'uso di un cavo di prolunga omologato per l'impiego all'esterno riduce il rischio di scosse elettriche.
- ▶ **In caso di interruzione della corrente disattivare l'attrezzo ed estrarre la spina dalla presa di corrente.**
- ▶ **Utilizzare la presa dell'attrezzo solo per gli scopi indicati nel manuale d'istruzioni.**
- ▶ **Non utilizzare l'attrezzo se è sporco o bagnato.** In circostanze sfavorevoli, la polvere eventualmente presente sulla superficie dell'attrezzo, soprattutto se proveniente da materiali conduttori, oppure l'umidità, possono causare scariche elettriche. **Pertanto, soprattutto se vengono lavorati frequentemente materiali conduttori, far controllare ad intervalli regolari gli attrezzi sporchi presso un Centro Riparazioni Hilti.**

## 2.5 Area di lavoro

- ▶ **Fare in modo che l'area di lavoro sia ben illuminata.**
- ▶ **Fare in modo che l'area di lavoro sia ben ventilata.** L'aerazione insufficiente dell'area di lavoro può provocare danni alla salute causati dalla polvere.
- ▶ **Tenere in ordine la postazione di lavoro. Mantenere l'area di lavoro libera da oggetti che potrebbero essere causa di lesioni.** Il disordine nell'area di lavoro può essere causa di incidenti.



- ▶ Evitare di lavorare con l'attrezzo in ambienti soggetti a rischio di esplosioni nei quali si trovino liquidi, gas o polveri infiammabili. Gli attrezzi elettrici producono scintille che possono far infiammare la polvere o i gas.
- ▶ Prestare particolare attenzione quando si lavora sulle scale.

## 2.6 Materiale aspirato

- ▶ Le polveri dannose per la salute, infiammabili e/o esplosive non devono essere aspirate (polvere di magnesio / alluminio, ecc.). Non è consentito aspirare materiali con una temperatura superiore a 60°C (140°F) (ad esempio sigarette accese, cenere calda).
- ▶ Non è consentito aspirare liquidi infiammabili, esplosivi o aggressivi (refrigeranti e lubrificanti, benzina, solventi, acidi (pH < 5), soluzioni alcaline (pH > 12,5), ecc.).
- ▶ Spegnerne immediatamente l'attrezzo qualora si verificasse fuoriuscita di schiuma o altri liquidi.
- ▶ Durante l'aspirazione di sostanze calde, fino ad una temperatura di max 60°C (140°F), indossare guanti protettivi.
- ▶ Se vengono eseguiti lavori con fanghi di perforazione di natura minerale, indossare l'abbigliamento protettivo previsto ed evitare il contatto con la pelle (pH > 9, corrosivo).
- ▶ Evitare il contatto con liquidi basici o acidi. In caso di contatto casuale, sciacquare con acqua. Se il liquido entra in contatto con gli occhi, risciacquare abbondantemente con acqua e consultare un medico.

### Inoltre con gli aspiratori modello UL

- ▶ L'attrezzo appartenente alla classe polveri L è adatto per l'aspirazione di polveri asciutte non infiammabili, trucioli di legno e polveri pericolose con valori limite di esposizione > 1 mg/m<sup>3</sup>. **In funzione della pericolosità delle polveri da aspirare, l'attrezzo dovrà essere equipaggiato con i filtri appropriati.**

### Inoltre con gli aspiratori modello UM ed UME

- ▶ L'attrezzo appartenente alla classe polveri M è adatto per l'aspirazione di polveri asciutte non infiammabili, trucioli di legno e polveri pericolose con valori limite di esposizione  $\geq 0,1$  mg/m<sup>3</sup>. **In funzione della pericolosità delle polveri da aspirare, l'attrezzo dovrà essere equipaggiato con i filtri appropriati.**



### 3 Descrizione

#### 3.1 Panoramica del prodotto

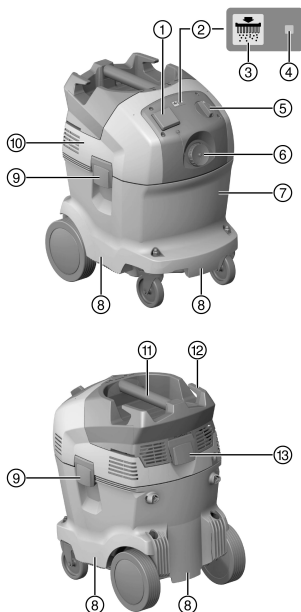

- ① Presa dell'attrezzo
- ② Pulizia del filtro automatica
- ③ Tasto "Pulizia del filtro ON/OFF" (solo UL e UME)
- ④ Indicatore di stato "Pulizia automatica del filtro"
- ⑤ Interruttore dell'attrezzo
- ⑥ Raccordo di immissione
- ⑦ Contenitore rifiuti
- ⑧ Maniglia
- ⑨ Fermaglio di chiusura
- ⑩ Testa di aspirazione
- ⑪ Impugnatura
- ⑫ Gancio per cavo
- ⑬ Fermaglio di chiusura per il coperchio del filtro

#### 3.2 Utilizzo conforme

I prodotti qui descritti sono aspiratori industriali universali destinati ad un uso professionale. Sono utilizzabili per applicazioni a secco ed a umido.

Non rivolgere questo prodotto contro persone o animali. È vietato l'utilizzo sott'acqua.

#### AVVERTIMENTO

**Pericoli per la salute!** Gli aspiratori modello U non sono idonei per la captazione di polveri nocive per la salute.

► Con questi modelli non aspirare polveri nocive per la salute.

- Prima di procedere all'utilizzo del prodotto, si raccomanda di informarsi in merito alla gestione, agli eventuali pericoli derivanti dal materiale in questione ed al sicuro smaltimento del materiale.
- Non impiegare il prodotto per un uso stazionario prolungato, su impianti automatici o semiautomatici.
- Per evitare il rischio di lesioni, utilizzare esclusivamente gli accessori e gli utensili di **Hilti**.
- Onde evitare gli effetti elettrostatici, utilizzare un tubo flessibile di aspirazione antistatico.
- Evitare di aspirare oggetti che possono comportare lesioni attraverso il sacchetto raccogli-polvere (ad esempio oggetti appuntiti o affilati).
- Non utilizzare l'attrezzo come scala.

Questo prodotto è adatto per un uso professionale per le seguenti applicazioni:

- aspirazione di grandi quantità di polveri con le mole diamantate, le smerigliatrici, i martelli perforatori e le corone di perforazione a secco **Hilti**;
- aspirazione di fanghi di perforazione di natura minerale con corona di perforazione diamantata **Hilti** o seghe diamantate **Hilti** e liquidi fino ad una temperatura < 60°C (140°F);
- aspirazione di olio e liquidi fino ad una temperatura < 60°C (140°F);
- pulizia a secco ed ad umido di pareti e pavimenti



### Inoltre con gli aspiratori modello UL

aspirazione di polveri asciutte non infiammabili, liquidi, trucioli di legno e polveri pericolose con valori limite di esposizione > 1 mg/m<sup>3</sup> (classe di polvere L).

### Inoltre con gli aspiratori modello UM ed UME

aspirazione di polveri asciutte non infiammabili, liquidi, trucioli di legno e polveri pericolose con valori limite di esposizione ≥ 0,1 mg/m<sup>3</sup> (classe di polvere M).

### Inoltre con gli aspiratori modello UL, UM ed UME

Durante la fase di depolverazione è necessario prevedere un ricambio d'aria sufficiente nell'ambiente nel momento in cui l'aria di scarico viene fatta ricircolare. Si prega di osservare le norme vigenti a livello nazionale.

### 3.3 Possibile utilizzo non conforme

- L'aspiratore industriale non deve essere messo in funzione in posizione orizzontale.
- L'aspiratore industriale non deve essere impiegato per aspirare materiali soggetti a rischio di esplosione, sostanze incandescenti, ardenti o infiammabili e polveri aggressive (ad esempio polvere di magnesio/alluminio, ecc.). Eccezione: trucioli di legno.
- L'aspiratore industriale non deve essere impiegato per aspirare liquidi infiammabili (ad esempio benzina, solventi, acidi, refrigeranti e lubrificanti, ecc.).
- Non è consentito utilizzare l'attrezzo per lavorare materiali pericolosi per la salute (ad es. l'amianto).

### 3.4 Dotazione

Aspiratore a umido / a secco incluso elemento filtrante, tubo flessibile di aspirazione completo di manicotto rotante (lato aspiratore) e manicotto utensile, sacchetto raccogli-polvere in plastica PE VC 20/40, manuale d'istruzioni.

### 3.5 Segnale acustico di avvertimento

Gli aspiratori modello UM ed UME sono dotati di un segnale acustico di avvertimento, che si attiva se la velocità dell'aria all'interno del tubo flessibile d'aspirazione scende sotto i 20 m/s

Affinché il segnale acustico d'avvertimento venga emesso correttamente, è necessario che nell'impostazione del diametro del tubo flessibile venga indicato il diametro del tubo flessibile d'aspirazione utilizzato.

### 3.6 Pulizia automatica del filtro

L'aspiratore è dotato di un sistema automatico di pulizia del filtro per liberare quanto più possibile l'elemento filtrante dalla polvere.

La pulizia del filtro può essere disattivata mediante il tasto "Pulizia automatica del filtro ON/OFF" e riattivata con un'ulteriore pressione dello stesso tasto.

Stato	Significato
LED acceso.	<ul style="list-style-type: none"> <li>• La pulizia del filtro è stata attivata.</li> </ul>
LED spento.	<ul style="list-style-type: none"> <li>• La pulizia del filtro è stata disattivata.</li> </ul>

Ad ogni avviamento dell'aspiratore la pulizia del filtro viene automaticamente attivata.

L'elemento filtrante viene pulito automaticamente con un getto d'aria (rumore pulsante).



Nel caso di applicazioni di sistema (in particolare durante la levigatura, l'esecuzione di tagli e scanalature) oppure nel caso di aspirazione di grandi quantità di polvere è necessario che la pulizia del filtro sia attiva, in modo da garantire una potenza di aspirazione costantemente elevata.

La pulizia del filtro funziona soltanto con il tubo flessibile di aspirazione collegato.

### 3.7 Indicazioni sull'utilizzo

#### Accessori e relative applicazioni

Accessori	Tipo di applicazione
Sacchetto raccogli-polvere in plastica PE VC 20 (203854)	applicazioni con sostanze minerali, a umido e a secco
Sacchetto raccogli-polvere in plastica PE VC 40 (203852)	applicazioni con sostanze minerali, a umido e a secco



Accessori	Tipo di applicazione
Sacchetto raccogli polvere in carta VC 20 (203858)	applicazioni con legno
Sacchetto raccogli polvere in carta VC 40 (203856)	applicazioni con legno
Filtro VC 20/40 asciutto (2121386)	a secco
Filtro VC 20/40 universal (2121387)	universale a umido ed a secco
Filtro VC 20/40 performance (2121388)	Applicazioni intensive a umido ed a secco
Tubo flessibile di aspirazione 27 x 3,5 m AS	a umido e a secco
Tubo flessibile di aspirazione 36 mm	prevalentemente a umido, nessuna aspirazione di polveri
Tubo flessibile di aspirazione 36 x 5 m AS	a umido e a secco

- Con gli aspiratori modello UM ed UME utilizzare assolutamente un sacchetto raccogli polvere in plastica o carta.

## 4 Dati tecnici

### 4.1 Aspiratore a umido/a secco

	VC 20	VC 40
<b>Dimensioni (L x P x H in mm)</b>	505 x 380 x 500	505 x 380 x 610
<b>Peso secondo la procedura EPTA 01</b>	13,0 kg	14,7 kg
<b>Volume del contenitore</b>	21 ℓ	36 ℓ
<b>Quantità utile per polvere</b>	23 kg	40 kg
<b>Quantità di riempimento acqua</b>	13,5 ℓ	25 ℓ
<b>Temperatura d'esercizio</b>	-10 °C ... 40 °C	-10 °C ... 40 °C
<b>Pulizia automatica del filtro ogni</b>	15 s	15 s
<b>Classe di protezione</b>	I	I
<b>Tipo di protezione</b>	IP X4	IP X4
<b>Frequenza di rete</b>	50 Hz ... 60 Hz	50 Hz ... 60 Hz

### 4.2 Tensione nominale

**i** In caso di utilizzo con un generatore o trasformatore, la potenza erogata dagli stessi deve essere almeno doppia rispetto all'assorbimento di potenza nominale riportato sulla targhetta identificativa dell'attrezzo. La tensione d'esercizio del trasformatore o alternatore deve essere sempre compresa tra il +5% e il -15% della tensione nominale dell'attrezzo.

•/•	100 Volt [V]	110 Volt [V]	110 Volt [V]	200 Volt [V]
Assorbimento di potenza nominale	1200 Watt [W]	1100 Watt [W]	1100 Watt [W]	950 Watt [W]
Potenza di collegamento presa dell'attrezzo integrata per elettrotensile (se presente)	•/•	1600 Watt [W]	•/•	•/•
Allacciamento alla rete (tipo)	VCTF 3 x 2,0 mm <sup>2</sup>	A07 QQF 3 / 12 AWG	H07 BQF 3G 1,5 mm <sup>2</sup>	VCTF 3 x 2,0 mm <sup>2</sup>
•/•	<b>220 - 240</b> Volt [V]	<b>220 - 240</b> <b>(CH)</b> Volt [V]	<b>220 - 240</b> <b>(GB)</b> Volt [V]	<b>220 - 240</b> <b>(NZ)</b> Volt [V]
Assorbimento di potenza nominale	1200 Watt [W]	1200 Watt [W]	1200 Watt [W]	1200 Watt [W]
Potenza di collegamento presa dell'attrezzo integrata per elettrotensile (se presente)	2400 Watt [W]	1100 Watt [W]	1800 Watt [W]	1200 Watt [W]





Allacciamento alla rete (tipo)	H07 RNF 3G 1,5 mm <sup>2</sup>	H07 RNF 3G 1,5 mm <sup>2</sup>	H07 RNF 3G 1,5 mm <sup>2</sup>	H07 RNF 3G 1,5 mm <sup>2</sup>
--------------------------------	-----------------------------------	-----------------------------------	-----------------------------------	-----------------------------------

#### 4.3 Flusso volumetrico massimo e depressione massima

		VC 20-U	VC 20-UL	VC 20-UM	VC 20-UME
Flusso volumetrico max. (aria)	950 W	68 ℓ/s	•/•	•/•	•/•
	1100 W	68 ℓ/s	•/•	•/•	•/•
	1200 W	74 ℓ/s	•/•	•/•	•/•
Flusso volumetrico max. (aria)	1100 W	•/•	138 m <sup>3</sup> /h	138 m <sup>3</sup> /h	138 m <sup>3</sup> /h
	1200 W	•/•	150 m <sup>3</sup> /h	150 m <sup>3</sup> /h	150 m <sup>3</sup> /h
Depressione massima	950 W	235 hPa	•/•	•/•	•/•
	1100 W	230 hPa	209 hPa	209 hPa	209 hPa
	1200 W	253 hPa	253 hPa	253 hPa	253 hPa

		VC 40-U	VC 40-UL	VC 40-UM	VC 40-UME
Flusso volumetrico max. (aria)	950 W	68 ℓ/s	•/•	•/•	•/•
	1100 W	68 ℓ/s	•/•	•/•	•/•
	1200 W	74 ℓ/s	•/•	•/•	•/•
Flusso volumetrico max. (aria)	1100 W	•/•	138 m <sup>3</sup> /h	138 m <sup>3</sup> /h	138 m <sup>3</sup> /h
	1200 W	•/•	150 m <sup>3</sup> /h	150 m <sup>3</sup> /h	150 m <sup>3</sup> /h
Depressione massima	950 W	235 hPa	•/•	•/•	•/•
	1100 W	230 hPa	209 hPa	209 hPa	209 hPa
	1200 W	253 hPa	253 hPa	253 hPa	253 hPa

#### 4.4 Informazioni sulla rumorosità e sulle vibrazioni, misurate secondo EN 60335

Le seguenti indicazioni sono valide per tutti gli aspiratori industriali VC 20 e VC 40.

Livello di pressione acustica emissioni (L <sub>pA</sub> )	73 dB(A)
Incertezza livello di pressione acustica (K <sub>pA</sub> )	2,5 dB(A)
Valore di emissione delle oscillazioni	< 2,5 m/s <sup>2</sup>

## 5 Utilizzo dei cavi di prolunga

### AVVERTIMENTO

**Pericolo dovuto a cavi danneggiati!** È proibito toccare il cavo di rete o di prolunga se questo è stato danneggiato durante il lavoro. Disinserire la spina dalla presa.

- ▶ Controllare regolarmente il cavo di collegamento dell'attrezzo e, in caso di danni, farlo sostituire da personale tecnico riconosciuto.
- Utilizzare esclusivamente cavi di prolunga omologati per la specifica applicazione, con una sezione sufficiente del cavo. In caso contrario si potrebbero riscontrare perdite di potenza dell'attrezzo e surriscaldamento del cavo.
- Controllare regolarmente che il cavo di prolunga non presenti danneggiamenti.
- I cavi di prolunga danneggiati devono essere sostituiti.
- Per l'utilizzo all'aperto, usare solo cavi di prolunga omologati e provvisti del relativo contrassegno.

#### Sezioni minime consigliate e lunghezze massime dei cavi per tensione di rete 120 V

Cavo	AWG 16	AWG 14	AWG 12	AWG 10
Sezione del conduttore	1,31 mm <sup>2</sup>	2,08 mm <sup>2</sup>	3,31 mm <sup>2</sup>	5,26 mm <sup>2</sup>
Sezione del conduttore	2,58 kcmil	4,11 kcmil	6,53 kcmil	10,4 kcmil
Lunghezza cavo	25 m	30 m	50 m	100 m
Lunghezza cavo	75 ft	100 ft	150 ft	250 ft



## 6 Messa in funzione

### **PERICOLO**

**Pericolo derivante dalla corrente elettrica.** Se l'aspiratore non è correttamente collegato, sussiste il pericolo di lesioni gravi o anche mortali.

- ▶ Collegare l'aspiratore solamente ad una fonte di energia elettrica provvista di messa a terra.

### **PRUDENZA**

**Pericolo di lesioni a causa di spostamenti incontrollati!** Qualora il freno non fosse azionato, l'aspiratore potrebbe mettersi in movimento in modo incontrollato.

- ▶ Azionare i freni delle ruote per un posizionamento sicuro dell'aspiratore.

### 6.1 Prima messa in funzione



Sacchetto raccogli-polvere in plastica Per l'aspirazione di polveri non pericolose

sacchetto raccogli-polvere in plastica per polveri di natura minerale o sacchetto raccogli-polvere in carta per trucioli di legno:

- > Classe M per l'aspirazione di polveri con valori limite di esposizione di  $\geq 0,1$  mg/m<sup>3</sup>
- > Classe L per l'aspirazione di polveri con valori limite di esposizione di  $> 1$  mg/m<sup>3</sup>

1. Aprire i due fermagli di chiusura.
2. Sollevare la testa di aspirazione dal contenitore rifiuti.
3. Togliere i componenti accessori dal contenitore rifiuti e dall'imballaggio.
4. Applicare la testa di aspirazione al contenitore rifiuti e chiudere i due fermagli di chiusura.
5. Accertarsi che la testa di aspirazione sia montata correttamente e bloccata.
6. Collegare il tubo flessibile di aspirazione all'attrezzo.

### 6.2 Inserire il sacchetto raccogli-polvere in carta per l'aspirazione di trucioli di legno



Oggetti appuntiti potrebbero perforare il sacchetto raccogli-polvere.

Accertarsi che nessun oggetto abbia perforato il sacchetto raccogli-polvere.

1. Estrarre la spina dalla presa.
2. Aprire i due fermagli di chiusura.
3. Sollevare la testa di aspirazione dal contenitore rifiuti.
4. Inserire il nuovo sacchetto raccogli-polvere in carta nell'adattatore ed applicarlo sul contenitore rifiuti.
5. Applicare la testa di aspirazione sul contenitore rifiuti.
6. Chiudere i due fermagli di chiusura.
7. Accertarsi che la testa di aspirazione sia montata correttamente e bloccata.
8. Collegare il tubo flessibile di aspirazione all'attrezzo.

### 6.3 Inserimento del sacchetto raccogli-polvere in plastica

1. Estrarre la spina dalla presa.
2. Aprire i due fermagli di chiusura.
3. Sollevare la testa di aspirazione dal contenitore rifiuti.
4. Fissare un nuovo sacchetto raccogli-polvere in plastica (manuale stampato) nel contenitore rifiuti.
5. Applicare la testa di aspirazione al contenitore rifiuti e chiudere i due fermagli di chiusura.

## 7 Utilizzo

### **AVVERTIMENTO**

**Pericolo di lesioni** Causa il danneggiamento del sistema di filtrazione si può verificare la fuoriuscita di polvere nociva per la salute.

- ▶ In caso di necessità (ad esempio rottura del filtro) disattivare l'aspiratore, estrarre la spina dalla presa e fare controllare l'aspiratore da personale specializzato prima di un ulteriore utilizzo.



**⚠ PERICOLO**

**Pericolo di lesioni.** Con aspiratori di classe L e di classe M il prodotto contiene polvere nociva per la salute.

- ▶ Le operazioni di svuotamento e manutenzione, inclusa l'eliminazione del recipiente di raccolta polvere, devono essere eseguite esclusivamente da personale specializzato. Utilizzare i dispositivi di protezione individuali previsti.
- ▶ Prima di allontanare l'aspiratore da una zona esposta all'azione di sostanze pericolose, aspirare l'esterno dell'aspiratore, pulirlo strofinando o imballarlo in modo ermetico. Poiché tutte le parti della macchina devono essere considerate contaminate, nel momento in cui vengono tratte dalla zona di pericolo, è necessario adottare adeguate misure al fine di evitare una possibile diffusione della polvere.
- ▶ Non azionare mai l'aspiratore senza il sistema di filtrazione completo.

**⚠ PRUDENZA**

**Pericolo di lesioni a causa di spostamenti incontrollati!** Qualora il freno non fosse azionato, l'aspiratore potrebbe mettersi in movimento in modo incontrollato.

- ▶ Azionare i freni delle ruote per un posizionamento sicuro dell'aspiratore.

**7.1 Negli aspiratori modello UM ed UME impostare il diametro del tubo flessibile**

1. Per l'aspirazione di polveri asciutte e non infiammabili con valori limite di esposizione e per l'aspirazione di trucioli di legno adattare il diametro del tubo di aspirazione con la posizione dell'interruttore per la regolazione del diametro del tubo flessibile.
2. Commutare sul diametro del flessibile più piccolo nel caso in cui l'aspiratore venga utilizzato con un sistema di perforatori aspiranti **Hilti**.

**7.2 Funzionamento senza utilizzo della presa dell'attrezzo**

1. Prima di inserire la spina di alimentazione, accertarsi che l'interruttore dell'attrezzo sia posizionato su "OFF".
2. Inserire la spina dell'aspiratore nella presa.
3. Ruotare l'interruttore dell'attrezzo in posizione "ON".

**7.3 Funzionamento con utilizzo della presa dell'attrezzo**



La presa è concepita esclusivamente per il collegamento diretto di elettroutensili all'aspiratore.

Per quanto concerne gli elettroutensili collegati alla presa dell'attrezzo, osservare i relativi manuali d'istruzioni e le indicazioni di sicurezza ivi contenute.

1. Estrarre la spina dell'aspiratore dalla presa.
2. Verificare che la massima potenza assorbita dell'elettroutensile da collegare sia inferiore alla potenza massima consentita per la presa dell'attrezzo, vedere capitolo "Dati tecnici" e dati stampati sulla presa dell'attrezzo.
3. Prima di inserire la spina dell'elettroutensile, accertarsi che l'elettroutensile sia spento.
4. Inserire la spina dell'elettroutensile nella presa di corrente.
5. Inserire la spina dell'aspiratore nella presa.
6. Ruotare l'interruttore dell'attrezzo in posizione "AUTO".
7. Accendere l'elettroutensile.



Dopo lo spegnimento dell'elettroutensile, l'aspiratore rimane in funzione ancora per pochi istanti, per consentire l'aspirazione della polvere che si trova all'interno del tubo flessibile.

**7.4 Aspirazione di polveri asciutte**



Prima dell'aspirazione di polveri asciutte e, in particolare, di polveri minerali, occorre accertarsi che il sacchetto raccogli-polvere corretto sia sempre presente nel contenitore. Il materiale aspirato può quindi essere smaltito in modo semplice e pulito.



 **PRUDENZA**

**Pericolo di lesioni** Senza l'impiego di un elemento filtrante si può verificare la fuoriuscita di pericoloso materiale aspirato.

- ▶ Non aspirare mai senza elemento filtrante.
- ▶ Accertarsi che l'elemento filtrante sia asciutto e che sia stato inserito il sacchetto raccogli-polvere adeguato.

**7.5 Aspirazione di liquidi** **PRUDENZA**

**Pericolo di lesioni** Senza l'impiego di un elemento filtrante si può verificare la fuoriuscita di pericoloso materiale aspirato.

- ▶ Non aspirare mai senza elemento filtrante.

1. Controllare il monitoraggio livello di riempimento. → Pagina 57
2. Utilizzare, se possibile, un elemento filtrante separato per l'aspirazione di liquidi.



È raccomandato il filtro **Hilti** VC 20/40 universal (2121387).

3. In seguito all'aspirazione dei liquidi aprire i due fermagli di chiusura.
4. Sollevare la testa di aspirazione dal contenitore rifiuti e posarla su una superficie piana, affinché l'elemento filtrante possa asciugarsi.
5. Svuotare il contenitore rifiuti e pulirlo con un tubo flessibile per l'acqua. Pulire gli elettrodi con una spazzola e l'elemento filtrante - previa asciugatura - strofinandolo con la mano.
6. Lasciare asciugare il contenitore rifiuti.

**7.6 Dopo l'aspirazione**

1. Spegnerne l'elettro-utensile.
2. Ruotare l'interruttore dell'attrezzo in posizione "OFF".
3. Estrarre la spina dell'aspiratore dalla presa.
4. Avvolgere il cavo di alimentazione e appenderlo al gancio per cavi.
5. Svuotare il contenitore e pulire l'attrezzo strofinandolo con un panno umido.
6. Avvolgere il tubo flessibile.
7. Collocare l'aspiratore in un locale asciutto e protetto da un utilizzo non autorizzato.

**7.7 Svuotamento del contenitore rifiuti con polveri asciutte**

1. Estrarre la spina dalla presa.
2. Sollevare la testa di aspirazione dal contenitore rifiuti e posarla su una superficie piana.
  - ↳ **Con gli aspiratori modello UM ed UME**
    - ▶ Estrarre il sacchetto per la polvere dal contenitore dei rifiuti.
  - ↳ **Con gli aspiratori modello U ed UL**
    - ▶ Estrarre il sacchetto raccogli-polvere dal contenitore rifiuti oppure afferrarlo per le maniglie ad incavo e rovesciarlo per svuotarlo.
3. Applicare quindi la testa di aspirazione sul contenitore rifiuti e chiudere i due fermagli di chiusura.

**7.8 Svuotamento del contenitore rifiuti senza il sacchetto raccogli-polvere (per i liquidi)**

1. Estrarre la spina dalla presa.
2. Sollevare la testa di aspirazione dal contenitore rifiuti e posarla su una superficie piana.
3. Afferrare il contenitore rifiuti per le maniglie ad incavo e rovesciarlo per svuotarlo.
4. Pulire il bordo del contenitore rifiuti con un panno.
5. Applicare la testa di aspirazione al contenitore rifiuti e chiudere i due fermagli di chiusura.



## 8 Cura e manutenzione

### 8.1 Cura dell'attrezzo

#### AVVERTIMENTO

**Pericoli derivanti dalla corrente elettrica.** Riparazioni incaute su componenti elettrici possono provocare gravi lesioni.

- ▶ Fare eseguire le riparazioni sui componenti elettrici esclusivamente a elettricisti.
- 
- ▶ L'attrezzo e in modo particolare le superfici di impugnatura devono essere sempre asciutti, puliti e privi di olio e grasso. Non utilizzare prodotti detergenti contenenti silicone.
  - ▶ Non azionare mai l'aspiratore con le feritoie di ventilazione intasate! Pulire con cautela le fessure di ventilazione con una spazzola asciutta. Evitare l'ingresso di corpi estranei all'interno dell'attrezzo.
  - ▶ Pulire regolarmente la parte esterna dell'attrezzo con un panno leggermente inumidito. Per la pulizia dell'attrezzo non utilizzare dispositivi a getto d'acqua o di vapore o acqua corrente, poiché in tal modo potrebbe venire compromessa la sicurezza elettrica dell'attrezzo stesso.

#### Con gli aspiratori modello UL, UM ed UME

Per la manutenzione e la pulizia l'attrezzo deve essere maneggiato in modo tale che non sussistano pericoli per il personale addetto alla manutenzione e per le altre persone.

- ▶ Applicare lo scarico obbligato dell'aria filtrato.
- ▶ Indossare abbigliamento protettivo.
- ▶ Pulire la zona predisposta per la manutenzione in modo tale da evitare che nell'ambiente circostante si trovino sostanze pericolose.
- ▶ Prima di allontanare l'attrezzo dalla zona esposta all'azione di sostanze pericolose, aspirare l'esterno dell'attrezzo, pulirlo strofinando o imballarlo in modo ermetico. Evitare la distribuzione delle polveri pericolose sedimentate.
- ▶ In occasione di lavori di manutenzione e riparazione, tutti i componenti imbrattati che non possono essere puliti in modo soddisfacente devono essere imballati in sacchetti ermetici e smaltiti in conformità alle vigenti norme per lo smaltimento.
- ▶ Almeno una volta l'anno far ispezionare l'attrezzo dal Centro Riparazioni **Hilti** oppure da una persona esperta di polveri, per rilevare ad esempio eventuali danni al filtro, la tenuta dell'attrezzo ed il funzionamento dei dispositivi di controllo.

### 8.2 Pulizia automatica del filtro

Per la pulizia, evitare di far urtare l'elemento filtrante contro oggetti duri o di utilizzare oggetti duri o appuntiti. Ciò comporta una riduzione della durata dell'elemento filtrante.

L'elemento filtrante non deve essere pulito con un'idropulitrice. In caso contrario potrebbero formarsi strappi nel materiale del filtro.

L'elemento filtrante è un componente soggetto ad usura.

- ▶ Sostituire l'elemento filtrante almeno ogni sei mesi.
- ▶ In caso di utilizzo intensivo dell'apparecchio l'elemento filtrante dovrà tuttavia essere sostituito più frequentemente.

### 8.3 Sostituzione dell'elemento filtrante

1. Disinserire la spina dalla presa.
2. Aprire il fermaglio di chiusura per il coperchio del filtro.
3. Aprire il coperchio del filtro.
4. Rimuovere con cautela l'elemento filtrante servendosi dei punti delle maniglie nel supporto.
5. Pulire la superficie della guarnizione con un panno.
6. Inserire il nuovo elemento filtrante.
7. Chiudere il coperchio del filtro ribaltando in avanti il blocco del coperchio.
8. Chiudere i fermagli di chiusura per il coperchio del filtro.

### 8.4 Ispezione del monitoraggio livello di riempimento

1. Azionare i freni delle ruote per un posizionamento sicuro dell'aspiratore.
2. Estrarre la spina dalla presa.



3. Aprire i due fermagli di chiusura.
4. Sollevare la testa di aspirazione dal contenitore rifiuti e posarla su una superficie piana.
5. Controllare che i contatti di interruzione non siano imbrattati e, all'occorrenza, pulirli con una spazzola.
6. Controllare che la guarnizione sulla testa dell'aspiratore non sia imbrattata e, all'occorrenza, pulirla con un panno.
7. Applicare la testa di aspirazione al contenitore rifiuti e chiudere i due fermagli di chiusura.

## 8.5 Verifiche a seguito di lavori di cura e manutenzione

1. In seguito agli interventi di cura e manutenzione, verificare se l'aspiratore è correttamente montato e funziona perfettamente.
2. Eseguire un test di funzionamento.

## 9 Trasporto e magazzinaggio

### 9.1 Trasporto

Non trasportare l'attrezzo se non è stato svuotato.

L'attrezzo non deve essere utilizzato appeso ad una gru.

- ▶ All'occorrenza rimuovere il Power Conditioner (stabilizzatore di alimentazione) o l'utensile libero dal supporto.
- ▶ Svuotare l'attrezzo prima di spostarlo in un'altra sede.
- ▶ Non capovolgere l'attrezzo né trasportarlo in posizione orizzontale nel caso in cui siano stati aspirati dei liquidi.
- ▶ Per il trasporto è possibile utilizzare l'adattatore conico per unire le due estremità del tubo flessibile.

### Con gli aspiratori modello UM ed UME



**Pericolo di lesioni** Si può verificare la fuoriuscita di materiale pericoloso attraverso il raccordo d'immissione.

- ▶ Per quanto riguarda gli aspiratori di classe M, in caso di trasporto e di inutilizzo dell'attrezzo, chiudere il raccordo d'immissione con il manicotto di chiusura.

### 9.2 Stoccaggio

- ▶ Collocare l'aspiratore in un locale asciutto e protetto da un utilizzo non autorizzato.

## 10 Supporto in caso di anomalie

In caso di anomalie non indicate nella presente tabella o che non è possibile risolvere per proprio conto, si prega di rivolgersi al Centro Riparazioni **Hilti**.

### 10.1 Tabella delle anomalie

Anomalia	Possibile causa	Soluzione
Negli aspiratori UM e UME segnale di avvertimento acustico (potenza di aspirazione ridotta)	Sacchetto raccogli-polvere pieno.	▶ Sostituire il sacchetto raccogli-polvere.
	L'elemento filtrante è molto sporco.	▶ Qualora la pulizia automatica del filtro sia disattivata procedere alla riattivazione e lasciare l'aspiratore in funzione per 30 secondi.
	Il tubo flessibile di aspirazione o il carter di protezione antipolvere dell'elettro-utensile è occluso.	▶ Pulire il tubo flessibile di aspirazione o il carter di protezione antipolvere.
	Regolazione diametro del flessibile in posizione errata.	▶ Impostare il diametro del tubo flessibile. ▶ In caso di applicazioni con una punta cava, scegliere il flessibile con diametro 15 mm.



Anomalia	Possibile causa	Soluzione
La polvere viene soffiata via dall'attrezzo.	Elemento filtrante non montato correttamente.	► Montare nuovamente l'elemento filtrante.
	Elemento filtrante danneggiato.	► Montare un nuovo elemento filtrante.
L'attrezzo si accende e spegne involontariamente oppure si rileva una scarica elettrostatica sull'utilizzatore.	La conduttanza elettrostatica non è garantita, l'attrezzo non è collegato ad una presa dotata di messa a terra.	► Collegare l'attrezzo ad una presa dotata di messa a terra, utilizzare un tubo flessibile antistatico.
L'attrezzo non funziona o si spegne dopo un breve avviamento.	Il disinserimento del flusso d'acqua è scattato.	► Pulire le sonde e l'area intorno alle sonde con una spazzola.
Il motore non gira più.	La sicura della presa di corrente è scattata.	► Inserire la sicura. ► Se scatta nuovamente, ricercare la causa del sovraccarico di corrente.
	Contenitore rifiuti pieno.	► Spegnerne l'attrezzo e svuotare il contenitore rifiuti.
	Si è attivato il fusibile termico del motore.	► Disinserire l'attrezzo e lasciarlo raffreddare per circa 5 minuti. ► Se il motore non si avvia, portare l'attrezzo al Servizio Clienti <b>Hilti</b> .
	Il fusibile termico del motore spegne ripetutamente il motore.	► Pulire con cautela le feritoie di ventilazione con una spazzola asciutta.
Il motore non funziona in modalità automatica.	L'attrezzo collegato è difettoso o non è innestato correttamente.	► Controllare il funzionamento dell'attrezzo collegato oppure inserire saldamente la spina.
La pulizia automatica dell'elemento filtrante non funziona.	Nessun tubo flessibile di aspirazione collegato.	► Collegare il tubo flessibile di aspirazione.

## 11 Smaltimento

I prodotti **Hilti** sono in gran parte realizzati con materiali riciclabili. Condizione essenziale per il riciclaggio è che i materiali vengano accuratamente separati. In molti Paesi **Hilti** ritira il vostro vecchio attrezzo. Rivolgetevi al centro assistenza **Hilti** oppure al vostro referente **Hilti**.

Secondo la Direttiva Europea sui rifiuti di apparecchiature elettriche ed elettroniche e la sua attuazione in conformità alle norme nazionali, le apparecchiature elettriche esauste devono essere raccolte separatamente, al fine di essere reimpiegate in modo ecocompatibile.



- Non gettare le apparecchiature elettriche tra i rifiuti domestici!

### Fango di perforazione

Dal punto di vista della tutela dell'ambiente è problematico lasciar fluire direttamente i fanghi di perforazione nei corsi d'acqua oppure nella rete fognaria senza un adeguato pre-trattamento.

- Richiedere informazioni alle autorità locali in merito alle normative vigenti.

Si suggerisce il seguente pre-trattamento:

- Raccogliere il fango di foratura (ad esempio con aspiratore per liquidi).
- Lasciare depositare il fango di perforazione e smaltire la parte solida in una discarica per calcinacci (agenti flocculanti possono accelerare il processo di deposizione).
- Prima di smaltire nelle fognature l'acqua residua (basica, pH > 7), neutralizzarla aggiungendo un neutralizzatore acido o diluendola con molta acqua.

### Polvere di foratura

- Smaltire la polvere di foratura raccolta in conformità alle vigenti prescrizioni nazionali di legge.



## 12 Garanzia del costruttore

---

- ▶ In caso di domande sulle condizioni di garanzia, rivolgersi al partner **Hilti** locale.





# 1 Información sobre la documentación

## 1.1 Acerca de esta documentación

- Lea detenidamente esta documentación antes de la puesta en servicio. Ello es imprescindible para un trabajo seguro y un manejo sin problemas.
- Respete las indicaciones de seguridad y las advertencias presentes en esta documentación y en el producto.
- Conserve este manual de instrucciones siempre junto con el producto y entregue el producto a otras personas siempre acompañado del manual.

## 1.2 Explicación de símbolos

### 1.2.1 Avisos

Las advertencias de seguridad advierten de peligros derivados del manejo del producto. Se utilizan las siguientes palabras de peligro:

#### PELIGRO

##### PELIGRO !

- ▶ Término utilizado para un peligro inminente que puede ocasionar lesiones graves o incluso la muerte.

#### ADVERTENCIA

##### ADVERTENCIA !

- ▶ Término utilizado para un posible peligro que puede ocasionar lesiones graves o incluso la muerte.





#### PRECAUCIÓN

##### PRECAUCIÓN !

- ▶ Término utilizado para una posible situación peligrosa que puede ocasionar lesiones leves o daños materiales.





### 1.2.2 Símbolos en la documentación

En nuestra documentación se utilizan los siguientes símbolos:

	Leer el manual de instrucciones antes del uso
	Indicaciones de uso y demás información de interés
	Manejo con materiales reutilizables
	No tire las herramientas eléctricas y las baterías junto con los desperdicios domésticos

### 1.2.3 Símbolos en las figuras

En nuestras figuras se utilizan los siguientes símbolos:

	Estos números hacen referencia a la figura correspondiente incluida al principio de este manual
	La numeración describe el orden de los pasos de trabajo en la imagen y puede ser diferente de los pasos descritos en el texto
	Los números de posición se utilizan en la figura <b>Vista general</b> y los números de la leyenda están explicados en el apartado <b>Vista general del producto</b>
	Preste especial atención a este símbolo cuando utilice el producto.
	Transferencia de datos inalámbrica

### 1.2.4 Símbolos adicionales

En el producto se utilizan los siguientes símbolos:





Prohibido transportar con grúa

### 1.3 Símbolos del producto

#### 1.3.1 Símbolos en el producto

En el producto se utilizan los siguientes símbolos:



Advertencia de superficie caliente



Prohibido transportar con grúa

### 1.4 Adhesivos especiales en el producto

#### En aspiradores UL



**ADVERTENCIA:** Esta herramienta contiene polvos nocivos para la salud. El vaciado de la misma y la retirada de la bolsa para polvo, así como los trabajos de mantenimiento necesarios, solo podrán ser ejecutados por personal especializado provisto del equipo de seguridad personal adecuado. No conecte la máquina antes de haber instalado el sistema del filtro completo.

#### En aspiradores UM y UME



**ADVERTENCIA:** Esta herramienta contiene polvos nocivos para la salud. El vaciado de la misma y la retirada de la bolsa para polvo, así como los trabajos de mantenimiento necesarios, solo podrán ser ejecutados por personal especializado provisto del equipo de seguridad personal adecuado. No conecte la herramienta antes de instalar completamente el sistema de filtro y verificar el funcionamiento del regulador del caudal volumétrico.

### 1.5 Información del producto

Los productos han sido diseñados para usuarios profesionales y solo personal autorizado y debidamente formado puede utilizarlos y llevar a cabo su mantenimiento y conservación. Este personal debe estar especialmente instruido en lo referente a los riesgos de uso. La utilización del producto y sus dispositivos auxiliares puede conllevar riesgos para el usuario en caso de manejarse de forma inadecuada por personal no cualificado o utilizarse para usos diferentes a los que están destinados.

La denominación del modelo y el número de serie están indicados en la placa de identificación.

- Escriba el número de serie en la siguiente tabla. Necesitará los datos del producto para realizar consultas a nuestros representantes o al Departamento de Servicio Técnico.

#### Datos del producto

Aspirador en seco y húmedo	VC 20-U   VC 20-UL   VC 20-UM   VC 20-UME VC 40-U   VC 40-UL   VC 40-UM   VC 40-UME
Generación	02
N.º de serie.	



## 1.6 Declaración de conformidad

Bajo nuestra exclusiva responsabilidad, declaramos que el producto aquí descrito cumple con las directivas y normas vigentes. Encontrará una reproducción de la declaración de conformidad al final de esta documentación.

La documentación técnica se encuentra depositada aquí:

Hilti Entwicklungsgesellschaft mbH | Zulassung Geräte | Hiltistraße 6 | 86916 Kaufering, DE

## 2 Seguridad

### 2.1 Instrucciones generales de seguridad

Además de las indicaciones de seguridad que aparecen en los distintos apartados de este manual de instrucciones, también es imprescindible cumplir las siguientes disposiciones.

- ▶ **Lea todas las indicaciones.** La no observación de las siguientes indicaciones puede producir descarga eléctrica, fuego o lesiones graves.
- ▶ **Cuando vaya a utilizar la herramienta junto con una herramienta eléctrica, antes del uso léase el manual de instrucciones de la herramienta eléctrica y siga todas las indicaciones.**
- ▶ **No está permitido efectuar manipulaciones o modificaciones en la herramienta.**
- ▶ **Utilice la herramienta adecuada. No utilice la herramienta para fines no previstos, sino únicamente de forma reglamentaria y en perfecto estado.**
- ▶ **Antes de trabajar con la herramienta, infórmese sobre su manejo, los posibles peligros relacionados con los materiales y el reciclaje seguro del material aspirado.**
- ▶ **Observe las condiciones ambientales. No utilice la herramienta en lugares donde exista peligro de incendio o explosión.**
- ▶ **La herramienta solo debe ser utilizada por personas que estén familiarizadas con ella, que hayan sido informadas acerca del uso seguro de la herramienta y entiendan los riesgos que comporta. La herramienta no es apta para el uso por parte de niños.**
- ▶ **Las herramientas que no se utilicen deben almacenarse de manera segura. Las herramientas que no se utilicen deben conservarse fuera del alcance de los niños, en un lugar seco, alto y cerrado.**

### 2.2 Seguridad de las personas

- ▶ **Permanezca atento, preste atención durante el trabajo y utilice el producto con prudencia. No utilice el aspirador si está cansado o se encuentra bajo los efectos de drogas, alcohol o medicamentos.** Un momento de descuido mientras se está utilizando la herramienta puede provocar lesiones graves.
- ▶ **El usuario y las personas que se encuentren en las inmediaciones de la zona durante el uso y el mantenimiento de la herramienta deberán llevar gafas protectoras adecuadas, casco de seguridad, protección para los oídos, guantes de protección, calzado de seguridad y una mascarilla ligera.**
- ▶ **Accione los frenos de las ruedas para que el aspirador se mantenga seguro.** Si los frenos de las ruedas no están accionados, el aspirador puede moverse de forma descontrolada.
- ▶ **Siempre que sea posible utilizar equipos de aspiración o captación de polvo, asegúrese de que están conectados y de que se utilizan correctamente.** El uso de un aspirador de polvo reduce los riesgos derivados del polvo.

### 2.3 Manipulación y utilización segura de la herramienta

- ▶ **No deje la herramienta sin vigilancia.**
- ▶ **No desactive la limpieza del filtro cuando esté aspirando polvos peligrosos, especialmente durante la utilización con herramientas eléctricas que generen polvo.**
- ▶ **Proteja la herramienta frente a las heladas.**
- ▶ **Limpie con regularidad el dispositivo limitador del nivel de agua con un cepillo como se indica en las instrucciones y revíselo en busca de desperfectos.**
- ▶ **Al colocar el cabezal de aspiración, asegúrese de no pillarse los dedos y de no dañar el cable de red.** Existe riesgo de estropearlo y dañarlo.
- ▶ **Compruebe que la herramienta y los accesorios no presentan daños. Antes de continuar utilizando la herramienta, compruebe con detenimiento los dispositivos de seguridad y las piezas ligeramente dañadas para asegurarse de que funcionan correctamente y según las prescripciones correspondientes. Compruebe que los componentes móviles funcionen correctamente y no estén atascados, y que las piezas no estén dañadas. Para garantizar un funcionamiento adecuado de**



la herramienta, las piezas deben estar correctamente montadas y cumplir todas las condiciones necesarias.

- ▶ **Procure que la herramienta sea reparada únicamente por profesional cualificado y que se utilicen exclusivamente piezas de repuesto originales.** Solamente así se garantiza la seguridad de la herramienta.
- ▶ **Desenchufe siempre la herramienta de la toma de corriente cuando no se esté utilizando (durante las pausas de trabajo), antes de realizar labores de limpieza y mantenimiento y cuando realice un cambio de filtro.** Esta medida preventiva evita el riesgo de arranque accidental de la herramienta.
- ▶ **No tire del cable de red para cambiar el aspirador de posición de trabajo. No desplace el aspirador sobre el cable de red.**
- ▶ **No desplace la herramienta con una grúa.**

Adicionalmente en aspiradores UM y UME

- ▶ **Durante el transporte y cuando no esté utilizando la herramienta, cierre la pieza de empalme de entrada con el manguito de cierre.**

## 2.4 Seguridad eléctrica

- ▶ **El enchufe del aparato debe ser el adecuado para la toma de corriente utilizada. No se deberá modificar el enchufe en forma alguna. No utilice enchufes adaptadores para las herramientas con puesta a tierra.** Los enchufes sin modificar adecuados a las respectivas tomas de corriente reducen el riesgo de descarga eléctrica.
- ▶ **Inserte el enchufe en una toma de corriente adecuada equipada con toma de tierra, que haya sido instalada conforme a todas las normativas locales. Si desea cerciorarse sobre la correcta puesta a tierra de la toma de corriente, encargue dicha tarea a personal técnico cualificado.**
- ▶ **Evite el contacto corporal con superficies que tengan puesta a tierra, como pueden ser tubos, calefacciones, cocinas y frigoríficos.** El riesgo a quedar expuesto a una descarga eléctrica es mayor si su cuerpo tiene contacto con tierra.
- ▶ **No exponga las herramientas eléctricas a la lluvia y evite que penetren líquidos en su interior.** Existe el peligro de recibir una descarga eléctrica si penetra agua en la herramienta eléctrica.
- ▶ **Asegúrese de que el cable de red no se encuentre en un charco.**
- ▶ **Compruebe con regularidad el cable de conexión de la herramienta y, en caso de que presentara daños, encargue su sustitución al Departamento de Servicio Técnico de Hilti. Inspeccione regularmente los alargadores y sustitúyalos en caso de que estuvieran dañados.**
- ▶ **Si se dañan el cable de red o el alargador durante el trabajo, evite tocarlos. Extraiga el enchufe de red de la toma de corriente.** Los cables de red y los alargadores dañados suponen un peligro, pues pueden ocasionar una descarga eléctrica.
- ▶ El cable de conexión a la red solo se debe reemplazar por uno del tipo señalado en el manual de instrucciones.
- ▶ **No utilice el cable de red para transportar o colgar la herramienta ni tire de él para extraer el enchufe de la toma de corriente. Mantenga el cable de red alejado de fuentes de calor, aceite, aristas afiladas o piezas móviles de la herramienta.** Los cables de red dañados o enredados pueden provocar descargas eléctricas.
- ▶ **Cuando trabaje al aire libre con una herramienta eléctrica, utilice exclusivamente un alargador adecuado para exteriores.** La utilización de un alargador adecuado para su uso en exteriores reduce el riesgo de una descarga eléctrica.
- ▶ **Si se produce un corte de suministro, desconecte la herramienta y extraiga el enchufe.**
- ▶ **Utilice el enchufe de la herramienta solo para los fines que se indican en el manual de instrucciones.**
- ▶ **No utilice nunca una herramienta sucia o mojada.** El polvo adherido en la superficie de la herramienta, sobre todo el de los materiales conductivos, o la humedad pueden provocar descargas eléctricas cuando se den condiciones desfavorables. **Por lo tanto, lleve con regularidad a revisar al Servicio Técnico de Hilti la herramienta sucia, sobre todo si se ha usado con frecuencia para trabajar con materiales conductivos.**

## 2.5 Lugar de trabajo

- ▶ **Procure que haya una buena iluminación en la zona de trabajo.**
- ▶ **Procure una buena ventilación del lugar de trabajo.** Los lugares de trabajo mal ventilados pueden resultar nocivos para la salud debido a la carga de polvo.
- ▶ **Mantenga la zona de trabajo ordenada. Mantenga el entorno de trabajo despejado de objetos que puedan ocasionarle lesiones.** El desorden en la zona de trabajo podría provocar accidentes.



- ▶ **No utilice la herramienta eléctrica en un entorno con peligro de explosión, en el que se encuentren combustibles líquidos, gases o material en polvo.** Las herramientas eléctricas producen chispas que pueden llegar a inflamar los materiales en polvo o vapores.
- ▶ **Tenga especial cuidado al trabajar sobre escaleras.**

## 2.6 Sustancias aspiradas

- ▶ **No aspire polvo peligroso para la salud, inflamable o explosivo (polvo de magnesio-aluminio, entre otros). No se deben aspirar materiales que estén a más de 60 °C (140 °F) (p. ej., cigarrillos encendidos, cenizas calientes).**
- ▶ **No se deben aspirar líquidos inflamables, explosivos o agresivos (refrigerantes, lubricantes, gasolina, disolvente, ácidos [pH < 5], lejías [pH > 12,5], etc.).**
- ▶ **En caso de escape de espuma o líquidos, apague la herramienta inmediatamente.**
- ▶ **Póngase guantes de protección para aspirar sustancias calientes, de como máximo 60 °C (140 °F).**
- ▶ **Utilice siempre prendas protectoras al trabajar con lodo mineral de perforación y evite el contacto con la piel (pH > 9, corrosivo).**
- ▶ **Evite el contacto con líquidos básicos o ácidos. En caso de contacto accidental, enjuague el área afectada con abundante agua. En caso de contacto con los ojos, aclárelos con agua abundante y consulte de inmediato a su médico.**

### Adicionalmente en aspiradores UL

- ▶ La herramienta de la clase de polvo L está indicada para la aspiración y absorción de polvo seco no inflamable, virutas de madera y polvos peligrosos con valores límite de exposición > 1 mg/m<sup>3</sup>. **En función de la peligrosidad del polvo que se desee absorber o aspirar, la herramienta debe equiparse con los filtros apropiados.**

### Adicionalmente en aspiradores UM y UME

- ▶ La herramienta de la clase de polvo M está indicada para la aspiración y absorción de polvo seco no inflamable, virutas de madera y polvos peligrosos con valores límite de exposición ≅ 0,1 mg/m<sup>3</sup>. **En función de la peligrosidad del polvo que se desee absorber o aspirar, la herramienta debe equiparse con los filtros apropiados.**



### 3 Descripción

#### 3.1 Vista general del producto

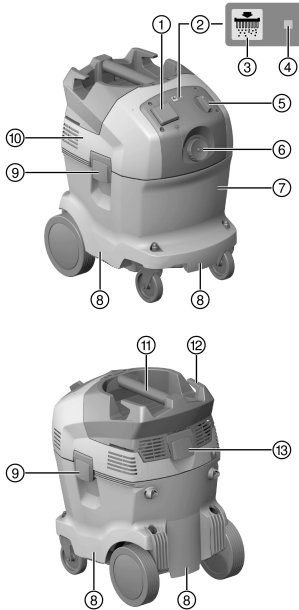

- ① Toma de corriente de la herramienta
- ② Limpieza automática del filtro
- ③ Tecla «Conexión/desconexión de la limpieza del filtro» (solo UL y UME)
- ④ Indicador de estado de la limpieza automática del filtro
- ⑤ Interruptor de la herramienta
- ⑥ Pieza de empalme de entrada
- ⑦ Depósito de suciedad
- ⑧ Cavity de agarre
- ⑨ Pinza de cierre
- ⑩ Cabezal de aspiración
- ⑪ Empuñadura
- ⑫ Gancho para cables
- ⑬ Pinza de cierre de la cubierta del filtro

#### 3.2 Uso conforme a las prescripciones

Los productos descritos aquí son aspiradores industriales universales destinados a uso industrial. Resultan adecuados para aplicaciones en seco y en húmedo.

Está prohibido utilizar este producto con personas o animales. Está prohibido utilizar la herramienta bajo el agua.

#### ADVERTENCIA

**¡Peligro para la salud!** Los aspiradores U no son adecuados para aspirar polvos nocivos para la salud.

- ▶ No aspire con estos modelos polvos nocivos para la salud.
- ▶ Antes de trabajar con el producto, infórmese sobre su manejo, los peligros relacionados con los materiales y el reciclaje seguro del material.
- ▶ No utilice el producto con la marcha continua fija en instalaciones automáticas o semiautomáticas.
- ▶ Para evitar el riesgo de lesiones, utilice exclusivamente accesorios y herramientas originales de **Hilti**.
- ▶ Para evitar efectos electrostáticos, utilice una manguera de aspiración antiestática.
- ▶ No aspire objetos que puedan ocasionar daños a través del saco de polvo (p. ej., agujas o elementos afilados).
- ▶ No utilice el producto como escalera.

Este producto está destinado a uso industrial y es apropiado para las siguientes aplicaciones:

- aspiración de grandes cantidades de polvo con amoladoras de diamante, amoladoras tronadoras, martillos perforadores y coronas perforadoras en seco de **Hilti**;
- aspiración de lodo mineral de perforación con coronas perforadoras de diamante de **Hilti** o sierras de diamante de **Hilti** y material de aspiración líquido con una temperatura inferior a 60 °C (140 °F);
- aspiración de aceite y sustancias líquidas con una temperatura inferior a 60 °C (140 °F);
- limpieza en seco y en húmedo de paredes y suelos.



### Adicionalmente en aspiradores UL

aspiración de polvo seco no inflamable, líquidos, virutas de madera y polvos peligrosos con valores límite de exposición > 1 mg/m<sup>3</sup> (clase de polvo L).

### Adicionalmente en aspiradores UM y UME

aspiración de polvo seco no inflamable, líquidos, virutas de madera y polvos peligrosos con valores límite de exposición  $\geq$  0,1 mg/m<sup>3</sup> (clase de polvo M).

### Adicionalmente en aspiradores UL, UM y UME

En los desempolvadores es necesario contar con una tasa de renovación del aire L suficiente en la estancia si el aire de escape vuelve a dicha estancia. Debe cumplir cumpla la normativa nacional.

### 3.3 Posibles usos indebidos

- El aspirador industrial no se debe utilizar en posición horizontal.
- El aspirador industrial no debe utilizarse para aspirar materiales explosivos, para sustancias incandescentes, en llamas o inflamables ni para polvos agresivos (por ejemplo, el polvo de magnesio-aluminio) (excepción: virutas de madera).
- El aspirador industrial no debe utilizarse para absorber líquidos inflamables (por ejemplo, gasolina, disolventes, ácidos, refrigerantes, lubricantes, etc.).
- No deben tratarse materiales nocivos para la salud (p. ej., amianto).

### 3.4 Suministro

Aspirador en seco y húmedo, incluidos elemento de filtro, manguera de aspiración completa con manguito de giro (en el extremo del aspirador) y manguito de herramienta, saco para polvo de plástico PE VC 20/40, manual de instrucciones.

### 3.5 Señal de aviso acústica

Los aspiradores UM y UME están equipados con una señal de aviso acústica que suena por motivos de seguridad si la velocidad del aire en la manguera de aspiración es inferior a 20 m/s.

Para que la señal de aviso se active correctamente, en el ajuste del diámetro de la manguera se debe introducir el diámetro de la manguera de aspiración utilizada.

### 3.6 Limpieza automática del filtro

El aspirador dispone de una función de limpieza automática del filtro a fin de mantener el elemento de filtro lo más limpio posible de polvo adherido.

La limpieza del filtro se puede desconectar pulsando la tecla de encendido/apagado de la limpieza automática del filtro y volverse a conectar pulsándola de nuevo.

Estado	Significado
LED encendido.	<ul style="list-style-type: none"> <li>• La limpieza del filtro está activada.</li> </ul>
LED apagado.	<ul style="list-style-type: none"> <li>• La limpieza del filtro está desactivada.</li> </ul>

Cada vez que se arranca el aspirador, la limpieza del filtro se conecta de forma automática.

El elemento de filtro se limpiará de forma automática mediante un chorro de aire (ruido pulsátil).



Durante las aplicaciones de sistemas (en especial al lijar, cortar y ranurar) o al aspirar grandes cantidades de polvo, la limpieza del filtro debe estar activada para permitir un rendimiento de aspiración elevado durante periodos prolongados.

La limpieza del filtro solo funciona si está conectada la manguera de aspiración.

### 3.7 Indicaciones de uso

#### Accesorios y formas de utilización

Accesorios	Tipo de aplicación
Saco para polvo de plástico PE VC 20 (203854)	Aplicaciones minerales, en húmedo y en seco
Saco para polvo de plástico PE VC 40 (203852)	Aplicaciones minerales, en húmedo y en seco
Saco para polvo de papel VC 20 (203858)	Aplicaciones en madera



Accesorios	Tipo de aplicación
Saco para polvo de papel VC 40 (203856)	Aplicaciones en madera
Filtro VC 20/40 seco (2121386)	Seco
Filtro VC 20/40 universal (2121387)	Universal, húmedo y seco
Filtro VC 20/40 performance (2121388)	Aplicaciones intensivas, húmedo y seco
Manguera de aspiración 27 x 3,5 m AS	Húmedo y seco
Manguera de aspiración de 36 mm	Principalmente húmedo, sin aplicaciones para polvo
Manguera de aspiración 36 x 5 m AS	Húmedo y seco

► En los aspiradores UM y UME debe utilizar un saco para polvo de plástico o de papel.

## 4 Datos técnicos

### 4.1 Aspirador en seco y húmedo

	VC 20	VC 40
<b>Dimensiones (L x An x Al en mm)</b>	505 x 380 x 500	505 x 380 x 610
<b>Peso según procedimiento EPTA 01</b>	13,0 kg	14,7 kg
<b>Capacidad del depósito</b>	21 ℓ	36 ℓ
<b>Volumen útil de polvo</b>	23 kg	40 kg
<b>Cantidad de llenado de agua</b>	13,5 ℓ	25 ℓ
<b>Temperatura de servicio</b>	-10 °C ... 40 °C	-10 °C ... 40 °C
<b>Limpieza automática del filtro (todos)</b>	15 s	15 s
<b>Clase de protección</b>	I	I
<b>Tipo de protección</b>	IP X4	IP X4
<b>Frecuencia de red</b>	50 Hz ... 60 Hz	50 Hz ... 60 Hz

### 4.2 Tensión nominal

**i** Si se utiliza con un generador o transformador, la potencia útil debe ser al menos el doble de la potencia nominal indicada en la placa de identificación de la herramienta. La tensión de servicio del transformador o del generador debe encontrarse en todo momento entre un +5 % y un -15 % de la tensión nominal de la herramienta.

/	100 Voltio [V]	110 Voltio [V]	110 Voltio [V]	200 Voltio [V]
Potencia nominal	1200 Vatios [W]	1100 Vatios [W]	1100 Vatios [W]	950 Vatios [W]
Potencia de conexión de la toma de corriente integrada en la herramienta para herramientas eléctricas (si existe)	/	1600 Vatios [W]	/	/
Cable de conexión de red (modelo)	VCTF 3 x 2,0 mm <sup>2</sup>	A07 QQF 3 / 12 AWG	H07 BQF 3G 1,5 mm <sup>2</sup>	VCTF 3 x 2,0 mm <sup>2</sup>
/	<b>220 - 240</b> Voltio [V]	<b>220 - 240</b> <b>(CH)</b> Voltio [V]	<b>220 - 240</b> <b>(GB)</b> Voltio [V]	<b>220 - 240</b> <b>(NZ)</b> Voltio [V]
Potencia nominal	1200 Vatios [W]	1200 Vatios [W]	1200 Vatios [W]	1200 Vatios [W]
Potencia de conexión de la toma de corriente integrada en la herramienta para herramientas eléctricas (si existe)	2400 Vatios [W]	1100 Vatios [W]	1800 Vatios [W]	1200 Vatios [W]
Cable de conexión de red (modelo)	H07 RNF 3G 1,5 mm <sup>2</sup>	H07 RNF 3G 1,5 mm <sup>2</sup>	H07 RNF 3G 1,5 mm <sup>2</sup>	H07 RNF 3G 1,5 mm <sup>2</sup>





#### 4.3 Flujo volumétrico máximo y presión negativa máxima

		VC 20-U	VC 20-UL	VC 20-UM	VC 20-UME
Flujo volumétrico máximo (aire)	950 W	68 ℓ/s	/	/	/
	1100 W	68 ℓ/s	/	/	/
	1200 W	74 ℓ/s	/	/	/
Flujo volumétrico máximo (aire)	1100 W	/	138 m³/h	138 m³/h	138 m³/h
	1200 W	/	150 m³/h	150 m³/h	150 m³/h
Presión negativa máxima	950 W	235 hPa	/	/	/
	1100 W	230 hPa	209 hPa	209 hPa	209 hPa
	1200 W	253 hPa	253 hPa	253 hPa	253 hPa

		VC 40-U	VC 40-UL	VC 40-UM	VC 40-UME
Flujo volumétrico máximo (aire)	950 W	68 ℓ/s	/	/	/
	1100 W	68 ℓ/s	/	/	/
	1200 W	74 ℓ/s	/	/	/
Flujo volumétrico máximo (aire)	1100 W	/	138 m³/h	138 m³/h	138 m³/h
	1200 W	/	150 m³/h	150 m³/h	150 m³/h
Presión negativa máxima	950 W	235 hPa	/	/	/
	1100 W	230 hPa	209 hPa	209 hPa	209 hPa
	1200 W	253 hPa	253 hPa	253 hPa	253 hPa

#### 4.4 Información sobre la emisión de ruidos y vibraciones, medición según EN 60335

Los siguientes datos son válidos para todos los aspiradores industriales VC 20 y VC 40.

Nivel de presión acústica de emisiones ( $L_{pA}$ )	73 dB(A)
Incertidumbre del nivel de intensidad acústica ( $K_{pA}$ )	2,5 dB(A)
Valor de emisión de vibraciones	< 2,5 m/s <sup>2</sup>

## 5 Uso de alargadores

### ADVERTENCIA

**Peligro por los cables dañados.** Si se daña el cable de red o el alargador durante el trabajo, evitar tocar el cable. Extraer el enchufe de red de la toma de corriente.

- ▶ Compruebe con regularidad el cable de conexión de la herramienta y, en caso de que presentara daños, encargue su sustitución a un profesional experto en la materia.
- Utilice solo el alargador autorizado con sección de cable suficiente para el campo de aplicación. De lo contrario, puede generarse una pérdida de potencia de la herramienta y un sobrecalentamiento del cable.
- Compruebe regularmente que el alargador no haya sufrido daños.
- Sustituir los alargadores dañados.
- Al trabajar al aire libre, utilice únicamente alargadores autorizados que estén correspondientemente identificados.

#### Secciones mínimas recomendadas y longitudes máximas del cable con una tensión de alimentación de 120 V

Cable	AWG 16	AWG 14	AWG 12	AWG 10
Sección de cable	1,31 mm <sup>2</sup>	2,08 mm <sup>2</sup>	3,31 mm <sup>2</sup>	5,26 mm <sup>2</sup>
Sección de cable	2,58 kcmil	4,11 kcmil	6,53 kcmil	10,4 kcmil
Longitud del cable	25 m	30 m	50 m	100 m
Longitud del cable	75 ft	100 ft	150 ft	250 ft



## 6 Puesta en servicio

### PELIGRO

**Peligro por corriente eléctrica.** Si el aspirador no se conecta como es debido puede provocar lesiones graves e incluso la muerte.

- ▶ Conecte el aspirador únicamente a tomas de corriente debidamente conectadas a tierra.

### PRECAUCIÓN

**Riesgo de lesiones causadas por movimientos descontrolados.** Si los frenos de las ruedas no están accionados, el aspirador puede moverse de forma descontrolada.

- ▶ Accione los frenos de las ruedas para que el aspirador se mantenga seguro.

### 6.1 Primera puesta en servicio



Saco para polvo de plástico: Para aspirar polvo inocuo

Saco para polvo de plástico para polvo mineral o saco para polvo de papel para virutas de madera:

- > Clase M para aspirar polvo con valores límite de exposición  $\geq 0,1$  mg/m<sup>3</sup>
- > Clase L o M para aspirar polvo con valores límite de exposición  $\geq 1$  mg/m<sup>3</sup>

1. Abra las dos pinzas de cierre.
2. Separe el cabezal de aspiración del depósito de suciedad.
3. Extraiga los accesorios del depósito de suciedad y del envoltorio.
4. Coloque el cabezal de aspiración en el depósito de suciedad y cierre las dos pinzas de cierre.
5. Asegúrese de que el cabezal de aspiración está montado correctamente y de que está bloqueado.
6. Conecte la manguera de aspiración a la herramienta.

### 6.2 Colocación del saco para polvo de papel para aspirar virutas de madera



Los objetos punzantes podrían perforar el saco para polvo.

Asegúrese de que ningún objeto haya perforado el saco para polvo.

1. Extraiga el enchufe de red de la toma de corriente.
2. Abra las dos pinzas de cierre.
3. Separe el cabezal de aspiración del depósito de suciedad.
4. Coloque el nuevo saco para polvo de papel en el adaptador e introdúzcalo en el depósito de suciedad.
5. Coloque el cabezal de aspiración en el depósito de suciedad.
6. Cierre las dos pinzas de cierre.
7. Asegúrese de que el cabezal de aspiración está montado correctamente y de que está bloqueado.
8. Conecte la manguera de aspiración a la herramienta.

### 6.3 Colocación del saco para polvo de plástico

1. Extraiga el enchufe de red de la toma de corriente.
2. Abra las dos pinzas de cierre.
3. Separe el cabezal de aspiración del depósito de suciedad.
4. Fije en el depósito de suciedad un nuevo saco para polvo de plástico (consulte las instrucciones impresas en el saco).
5. Coloque el cabezal de aspiración en el depósito de suciedad y cierre las dos pinzas de cierre.

## 7 Manejo

### ADVERTENCIA

**Riesgo de lesiones.** Si se daña el sistema de filtración pueden producirse fugas de polvo dañino para la salud.

- ▶ En caso de emergencia (p. ej., si se rompe el filtro), desconecte el aspirador, extraiga el enchufe de la toma de corriente y antes de volver a utilizar el aspirador, solicite a una persona especializada que lo compruebe.



**⚠ PELIGRO**

**Riesgo de lesiones.** En los aspiradores de las clases L y M, la herramienta contiene polvo peligroso para la salud.

- ▶ Los procesos de vaciado y mantenimiento, incluida la retirada de la bolsa colectora de polvo, los debe llevar a cabo únicamente personal especializado. Utilice el equipo de seguridad adecuado.
- ▶ Antes de retirar el aspirador de una zona con materiales peligrosos, aspire la parte exterior del aspirador, límpielo o empaquételo. Puesto que todas las piezas de la herramienta deben considerarse como sucias al salir de una zona peligrosa, adopte las medidas adecuadas para evitar una dispersión del polvo.
- ▶ Nunca utilice el aspirador sin el sistema de filtración completo.

**⚠ PRECAUCIÓN**

**Riesgo de lesiones causadas por movimientos descontrolados.** Si los frenos de las ruedas no están accionados, el aspirador puede moverse de forma descontrolada.

- ▶ Accione los frenos de las ruedas para que el aspirador se mantenga seguro.

**7.1 Ajuste del diámetro de la manguera en los aspiradores UM y UME**

1. Para absorber o aspirar polvo seco no inflamable con valores de exposición límite y virutas de madera, ajuste el diámetro de la manguera de aspiración en la posición del interruptor para el ajuste del diámetro de la manguera.
2. Si utiliza el aspirador con un sistema de taladro hueco de **Hilti**, cambie al diámetro más pequeño de manguera.

**7.2 Funcionamiento sin uso de la toma de corriente del aspirador**

1. Antes de conectar el enchufe, asegúrese de que el interruptor de la herramienta esté en «OFF».
2. Conecte el enchufe del aspirador a la toma de corriente.
3. Gire el interruptor de la herramienta hasta la posición «ON».

**7.3 Funcionamiento con uso de la toma de corriente de la herramienta**

**i** La toma de corriente del aspirador sirve exclusivamente para la conexión directa de herramientas eléctricas al aspirador.

Al utilizar herramientas eléctricas conectadas a la toma de corriente del aspirador, deben observarse las indicaciones de seguridad de los manuales de instrucciones de dichas herramientas.

1. Desconecte el enchufe del aspirador de la toma de corriente.
2. Asegúrese de que la potencia absorbida máxima de la herramienta eléctrica que va a conectar sea inferior a la potencia máxima admisible de la toma de corriente del aspirador; véase el apartado «Datos técnicos» y la indicación impresa en la toma de corriente del aspirador.
3. Asegúrese de que la herramienta eléctrica esté apagada antes de conectar el enchufe de la herramienta eléctrica.
4. Inserte el enchufe de la herramienta eléctrica en la toma de corriente del aspirador.
5. Conecte el enchufe del aspirador a la toma de corriente.
6. Gire el interruptor de la herramienta hasta la posición «AUTO».
7. Conecte la herramienta eléctrica.

**i** Tras desconectar la herramienta eléctrica, el aspirador seguirá funcionando unos instantes a fin de aspirar el polvo residual que se encuentra en la manguera de aspiración.

**7.4 Aspiración de polvo seco**

**i** Antes de aspirar polvo seco y, en especial, polvo mineral, se debe comprobar siempre que en el depósito se encuentre el saco para polvo adecuado. De esta forma será muy sencillo proceder a limpiar y evacuar el material aspirado.



**⚠ PRECAUCIÓN**

**Riesgo de lesiones.** Si no se utiliza un elemento de filtro se pueden producir fugas de material aspirado peligroso.

- ▶ Nunca realice trabajos de aspiración sin elemento de filtro.
- ▶ Asegúrese de que el elemento de filtro esté seco y de que esté colocado el saco para polvo adecuado.

**7.5 Aspiración de líquidos****⚠ PRECAUCIÓN**

**Riesgo de lesiones.** Si no se utiliza un elemento de filtro se pueden producir fugas de material aspirado peligroso.

- ▶ Nunca realice trabajos de aspiración sin elemento de filtro.

1. Compruebe el control del nivel de llenado. → página 73
2. A ser posible, utilice un elemento de filtro distinto para la aplicación en húmedo.



Recomendamos el filtro VC 20/40 universal (2121387) de **Hilti**.

3. Después de aspirar líquidos, abra las dos pinzas de cierre.
4. Levante el cabezal de aspiración del depósito de suciedad y colóquelo en una superficie de trabajo plana para que el elemento del filtro se seque.
5. Vacíe el depósito de suciedad y límpielo con una manguera de agua. Limpie los electrodos con un cepillo y retire los restos del elemento de filtro con la mano cuando esté seco.
6. Deje que el depósito de suciedad se seque.

**7.6 Después de aspirar**

1. Desconecte la herramienta eléctrica.
2. Gire el interruptor de la herramienta hasta la posición «OFF».
3. Desconecte el enchufe del aspirador de la toma de corriente.
4. Enrolle el cable de conexión y cuélguelo del gancho del cable.
5. Vacíe el depósito y limpie la herramienta con un paño húmedo.
6. Enrolle la manguera.
7. Guarde el aspirador en un lugar seco y protegido frente a posibles usos no autorizados.

**7.7 Vaciado del depósito de suciedad con polvo seco**

1. Extraiga el enchufe de red de la toma de corriente.
2. Levante el cabezal de aspiración del depósito de suciedad y colóquelo en una superficie de trabajo plana.
  - ↳ **En aspiradores UM y UME**
    - ▶ Extraiga el saco para polvo del depósito de suciedad.
  - ↳ **En aspiradores U y UL**
    - ▶ Extraiga el saco para polvo del depósito de suciedad o sujete por la cavidad de agarre e incline el depósito de suciedad para vaciarlo.
3. A continuación, coloque el cabezal de aspiración en el depósito de suciedad y cierre las dos pinzas de cierre.

**7.8 Vaciado del depósito de suciedad sin saco para polvo (con líquidos)**

1. Extraiga el enchufe de red de la toma de corriente.
2. Levante el cabezal de aspiración del depósito de suciedad y colóquelo en una superficie de trabajo plana.
3. Sujete por la cavidad de agarre e incline el depósito de suciedad para vaciarlo.
4. Limpie el borde del depósito de suciedad con un paño.
5. Coloque el cabezal de aspiración en el depósito de suciedad y cierre las dos pinzas de cierre.



## 8 Cuidado y mantenimiento

### 8.1 Mantenimiento de la herramienta

#### ADVERTENCIA

**Peligro por corriente eléctrica.** Las reparaciones indebidas en componentes eléctricos pueden producir lesiones graves.

- ▶ Encargue la reparación de los componentes eléctricos únicamente a personal técnico cualificado.
- ▶ Mantenga la herramienta seca, limpia y libre de aceite y grasa, en especial las superficies de la empuñadura. No utilice ningún producto de limpieza que contenga silicona.
- ▶ No utilice nunca el aspirador si tiene obstruidas las rejillas de ventilación. Limpie las rejillas de ventilación cuidadosamente con un cepillo seco. Evite que se introduzcan cuerpos extraños en el interior de la herramienta.
- ▶ Limpie regularmente el exterior de la herramienta con un paño ligeramente humedecido. Para limpiarla, no utilice pulverizadores, aparatos de chorro de vapor ni agua corriente, puesto que podría verse afectada la seguridad eléctrica de la herramienta.

#### En aspiradores UL, UM y UME

Durante el mantenimiento y la limpieza debe tratarse la herramienta de tal modo que no suponga ningún peligro para el personal de mantenimiento u otras personas.

- ▶ Utilice una ventilación filtrada.
- ▶ Utilice prendas protectoras.
- ▶ Limpie el área de mantenimiento para evitar la presencia de materiales peligrosos en el entorno.
- ▶ Antes de retirar la herramienta de una zona con materiales peligrosos, aspire la parte exterior de la herramienta, límpiela o empaquétela. Con ello evitará la distribución del polvo peligroso depositado en la herramienta.
- ▶ En los trabajos de mantenimiento y reparación, empaquete en bolsas impermeables todas las partes contaminadas que no pueda limpiar de forma satisfactoria y recíclelas de acuerdo con la normativa vigente sobre eliminación de este tipo de productos.
- ▶ Al menos una vez al año solicite al Servicio Técnico de Hilti o a una persona debidamente cualificada una comprobación técnica del aspirador, por ejemplo, de posibles desperfectos en el filtro, estanqueidad del aire de la herramienta o funcionamiento de los dispositivos de control.

### 8.2 Limpieza automática del filtro



Para limpiar el elemento de filtro, no lo golpee contra objetos duros ni lo manipule con objetos duros o afilados. Esto reduce la vida útil del elemento de filtro.

No se debe limpiar el elemento de filtro con un limpiador de aire a presión. Esto podría resquebrajar el material del filtro.

El elemento de filtro es una pieza de desgaste.

- ▶ Sustituya el elemento de filtro al menos una vez al semestre.
- ▶ Si se realiza un uso intensivo, sustituya el elemento de filtro con mayor frecuencia.

### 8.3 Cambio del elemento de filtro

1. Extraiga el enchufe de red de la toma de corriente.
2. Abra la pinza de cierre para la cubierta del filtro.
3. Abra la cubierta del filtro.
4. Extraiga cuidadosamente el elemento de filtro sujetándolo por las cavidades de agarre del soporte.
5. Limpie la superficie de la junta con un paño.
6. Introduzca el nuevo elemento de filtro.
7. Cierre la cubierta del filtro plegando hacia delante el bloqueo de la tapa.
8. Cierre la pinza de cierre para la cubierta del filtro.

### 8.4 Comprobación del control del nivel de llenado

1. Accione los frenos de las ruedas para que el aspirador se mantenga seguro.
2. Extraiga el enchufe de red de la toma de corriente.
3. Abra las dos pinzas de cierre.



4. Levante el cabezal de aspiración del depósito de suciedad y colóquelo en una superficie de trabajo plana.
5. Compruebe la suciedad de los contactos de desconexión y, en caso necesario, límpielos con un cepillo.
6. Compruebe si hay suciedad en la junta del cabezal de aspiración y, en tal caso, elimínala con un paño.
7. Coloque el cabezal de aspiración en el depósito de suciedad y cierre las dos pinzas de cierre.

### 8.5 Comprobación después de las tareas de cuidado y mantenimiento

1. Después de los trabajos de cuidado y mantenimiento, compruebe que el aspirador esté bien montado y funcione sin fallos.
2. Realice una prueba de funcionamiento.

## 9 Transporte y almacenamiento

### 9.1 Transporte

La herramienta no debe transportarse llena.

La herramienta no debe colgarse de una grúa.

- ▶ En caso necesario, retire del soporte el Power Conditioner o la herramienta suelta.
- ▶ Vacíe la herramienta antes de ser transportada a otra ubicación.
- ▶ No incline la herramienta ni la transporte en horizontal si se han aspirado líquidos.
- ▶ Junte los dos extremos de la manguera para transportarla con ayuda del adaptador cónico.

### En aspiradores UM y UME



#### PELIGRO

**Riesgo de lesiones.** A través de la pieza de empalme de entrada se pueden producir fugas de material aspirado peligroso.

- ▶ En los aspiradores de clase M, durante el transporte y cuando no se esté utilizando, cierre la pieza de empalme de entrada con el manguito de cierre.

### 9.2 Almacenamiento

- ▶ Guarde el aspirador en un lugar seco y protegido frente a posibles usos no autorizados.

## 10 Ayuda en caso de averías

Si se producen averías que no estén incluidas en esta tabla o que no pueda solucionar usted, diríjase al Servicio Técnico de **Hilti**.

### 10.1 Tabla de anomalías

Anomalía	Posible causa	Solución
<b>En los aspiradores UM y UME</b> Señal de aviso acústica (rendimiento de aspiración reducido)	Saco para polvo lleno.	▶ Cambie el saco para polvo.
	El elemento de filtro está muy sucio.	▶ Si la limpieza automática del filtro está desactivada, actívela y deje que el aspirador funcione durante 30 s.
	La manguera de aspiración o el protector antipolvo de la herramienta eléctrica están obstruidos.	▶ Limpie la manguera de aspiración y el protector antipolvo.
La herramienta expulsa polvo.	El interruptor para el ajuste del diámetro de la manguera se encuentra en una posición incorrecta.	▶ Ajuste el diámetro de la manguera. ▶ En las aplicaciones con un taladro hueco, seleccione un diámetro de la manguera de 15 mm.
	El elemento de filtro no está montado correctamente.	▶ Vuelva a montar el elemento de filtro.
	El elemento de filtro está dañado.	▶ Coloque un elemento de filtro nuevo.



Anomalia	Posible causa	Solución
La herramienta se enciende y se apaga de forma imprevista o el usuario recibe descargas estáticas.	El aislamiento electrostático no está garantizado; la herramienta no está conectada a una toma de corriente con conexión a tierra.	► Conecte la herramienta a una toma de corriente con conexión a tierra; utilice una manguera antiestática.
La herramienta no funciona o se desconecta poco después de arrancar.	Se ha desconectado el suministro de agua.	► Limpie las sondas y el entorno de las sondas con un cepillo.
El motor no funciona.	Ha saltado el fusible de la toma de corriente de red.	► Active el fusible. ► En caso de que vuelva a saltar, investigue los motivos de la sobrecorriente.
	Depósito de suciedad lleno.	► Desconecte la herramienta y vacíe el depósito de suciedad.
	Ha saltado el fusible térmico del motor.	► Desconecte la herramienta y deje que se enfríe durante unos 5 min. ► Si el motor no arranca, lleve la herramienta al Servicio de Atención al Cliente de <b>Hilti</b> .
	El fusible térmico del motor desconecta el motor repetidamente.	► Limpie las rejillas de ventilación cuidadosamente con un cepillo seco.
El motor no funciona en modo automático.	La herramienta está defectuosa o no se ha enchufado correctamente.	► Compruebe el correcto funcionamiento de la herramienta conectada o conecte bien el enchufe de red.
La limpieza automática del elemento de filtro no funciona.	La manguera de aspiración no está conectada.	► Conecte la manguera de aspiración.

## 11 Reciclaje

Los productos **Hilti** están fabricados en su mayor parte con materiales reutilizables. La condición para dicha reutilización es una separación adecuada de los materiales. En muchos países, **Hilti** recoge las herramientas usadas para su recuperación. Pregunte en el Servicio de Atención al Cliente de **Hilti** o a su asesor de ventas.

De acuerdo con la directiva europea sobre residuos de aparatos eléctricos y electrónicos, así como su transposición a la legislación nacional, las herramientas eléctricas usadas se someterán a una recogida selectiva y a una reutilización respetuosa con el medio ambiente.



- No deseche las herramientas eléctricas junto con los desperdicios domésticos.

### Lodo de perforación

El vertido de lodo de perforación sin un tratamiento previo adecuado en el agua o en un sistema canalizado puede resultar perjudicial para el medio ambiente.

- Consulte a las autoridades locales para informarse sobre la normativa actual vigente.

Recomendamos el siguiente procedimiento previo:

- Acumule el lodo de perforación (por ejemplo, con el aspirador de líquidos).
- Deje que el lodo de perforación se sedimente y evacue la parte sólida en un lugar de depósito de escombros (los agentes de floculación pueden acelerar el proceso de separación).
- Se deberá neutralizar el agua antes de conducir el agua restante (valor pH > 7, básico) en la canalización. Para ello, añada agente neutralizador ácido o diluya con mucha agua.

### Polvo de perforación

- Elimine el polvo de perforación recogido de acuerdo con las normativas legales nacionales vigentes.



## 12 Garantía del fabricante

---

- ▶ Si tiene alguna consulta acerca de las condiciones de la garantía, póngase en contacto con su sucursal local de **Hilti**.





# 1 Indicações sobre a documentação

## 1.1 Sobre esta documentação

- Antes da colocação em funcionamento, leia esta documentação. Esta é a condição para um trabalho seguro e um manuseamento sem problemas.
- Tenha em atenção as instruções de segurança e as advertências nesta documentação e no produto.
- Guarde o manual de instruções sempre junto do produto e entregue-o a outras pessoas apenas juntamente com este manual.

## 1.2 Explicação dos símbolos

### 1.2.1 Advertências

As advertências alertam para perigos durante a utilização do produto. São utilizadas as seguintes palavras de aviso:

#### PERIGO

**PERIGO !**

- ▶ Indica perigo iminente que pode originar acidentes pessoais graves ou até mesmo fatais.

#### AVISO

**AVISO !**

- ▶ Indica um possível perigo que pode causar graves ferimentos pessoais, até mesmo fatais.





#### CUIDADO

**CUIDADO !**

- ▶ Indica uma situação potencialmente perigosa que pode originar ferimentos ligeiros ou danos materiais.





### 1.2.2 Símbolos na documentação

Na nossa documentação, são utilizados os seguintes símbolos:

	Leia o manual de instruções antes da utilização
	Instruções de utilização e outras informações úteis
	Manuseamento com materiais recicláveis
	Não deitar as ferramentas eléctricas e baterias no lixo doméstico

### 1.2.3 Símbolos nas figuras

Nas nossas figuras, são utilizados os seguintes símbolos:

	Estes números referem-se à respectiva imagem no início deste Manual
3	A numeração reproduz uma sequência dos passos de trabalho na imagem e pode divergir dos passos de trabalho no texto
	Na figura <b>Vista geral</b> são utilizados números de posição que fazem referência aos números da legenda na secção <b>Vista geral do produto</b>
	Este símbolo pretende despertar a sua atenção durante o manuseamento do produto.
	Transferência de dados sem fios

### 1.2.4 Símbolos adicionais

No produto são utilizados os seguintes símbolos:





É proibido o transporte por grua

### 1.3 Símbolos dependentes do produto

#### 1.3.1 Símbolos no produto

No produto são utilizados os seguintes símbolos:



Perigo: Superfície quente



É proibido o transporte por grua

### 1.4 Autocolantes especiais no produto

#### Nos aspiradores UL



**AVISO:** Este aparelho contém pós perigosos para a saúde. O esvaziamento e a manutenção, inclusive a remoção do saco do pó só podem ser efectuados por uma pessoa especializada que usa equipamento de protecção pessoal adequado. Não ligar, antes de estar instalado o sistema de filtro completo.

#### Nos aspiradores UM e UME



**AVISO:** Este aparelho contém pós perigosos para a saúde. O esvaziamento e a manutenção, inclusive a remoção do saco do pó só podem ser efectuados por uma pessoa especializada que usa equipamento de protecção pessoal adequado. Não ligar antes de instalar o filtro e de ter sido verificada a função do controlo do fluxo volumétrico.

### 1.5 Dados informativos sobre o produto

Os produtos **HILTI** destinam-se ao utilizador profissional e só podem ser operados, mantidos e reparados por pessoal autorizado, devidamente qualificado. Estas pessoas deverão estar informadas em particular sobre os potenciais perigos. O produto e seu equipamento auxiliar podem representar perigo se usados incorrectamente por pessoas não qualificadas ou se usados para fins diferentes daqueles para os quais foram concebidos.

A designação e o número de série são indicados na placa de características.

- Registe o número de série na tabela seguinte. Precisa dos dados do produto para colocar questões ao nosso representante ou posto de serviço de atendimento aos clientes.

#### Dados do produto

Aspirador a húmido e a seco	VC 20-U   VC 20-UL   VC 20-UM   VC 20-UME VC 40-U   VC 40-UL   VC 40-UM   VC 40-UME
Geração	02
N.º de série	

### 1.6 Declaração de conformidade

Declaramos sob nossa exclusiva responsabilidade que o produto aqui descrito está em conformidade com as directivas e normas em vigor. Na parte final desta documentação encontra uma reprodução da declaração de conformidade.



## 2 Segurança

### 2.1 Normas gerais de segurança

Além das indicações de segurança mencionadas em cada capítulo deste manual de instruções, deve observar sempre os pontos a seguir indicados.

- ▶ **Leia todas as indicações!** A inobservância das seguintes indicações pode resultar em choque eléctrico, incêndio e/ou ferimentos pessoais.
- ▶ **Em caso de utilização do aparelho em conjunto com uma ferramenta eléctrica, leia previamente o manual de instruções da ferramenta eléctrica e tenha todas as indicações em atenção.**
- ▶ **Não é permitida a modificação ou manipulação do aparelho.**
- ▶ **Utilize o aparelho correcto. Não utilize o aparelho para fins para os quais não foi concebido, e apenas se estiver completamente operacional.**
- ▶ **Antes da realização de trabalhos com o aparelho, informe-se sobre o seu manuseamento, os perigos eventualmente decorrentes do material e a eliminação do material aspirado.**
- ▶ **Considere as influências ambientais. Não utilize o aparelho onde exista risco de incêndio ou de explosão.**
- ▶ **O aparelho só pode ser utilizado por pessoas que estão familiarizados com o mesmo, instruídas quanto à utilização segura do mesmo e perceberem os perigos daí resultantes. O aparelho não foi concebido para ser utilizado por crianças.**
- ▶ **Guarde os aparelhos não utilizados num local seguro. Aparelhos que não estejam a ser utilizados, devem ser guardados num local seco, alto ou fechado, fora do alcance das crianças.**

### 2.2 Segurança física

- ▶ **Esteja atento ao que está a fazer e tenha prudência ao trabalhar com o produto. Não utilize o aspirador se estiver cansado ou sob influência de drogas, álcool ou medicamentos.** Um momento de falta de atenção na utilização do aparelho pode originar ferimentos graves.
- ▶ **O utilizador e restantes pessoas que se encontrem na proximidade do aparelho devem usar óculos de protecção, capacete de segurança, protecção auricular, luvas de protecção e máscara de protecção respiratória durante a utilização e manutenção do aparelho.**
- ▶ **Accione os travões das rodas para um posicionamento seguro do aspirador.** Com os travões das rodas desbloqueados, o aspirador pode entrar em movimentos descontrolados.
- ▶ **Se poderem ser montados sistemas de aspiração e de recolha de pó, assegure-se de que estes estão ligados e são utilizados correctamente.** A utilização de um sistema de aspiração de pó pode reduzir os perigos relacionados com a exposição ao mesmo.

### 2.3 Utilização e manutenção do aparelho

- ▶ **Nunca deixe a ferramenta abandonada (sem qualquer supervisão).**
- ▶ **Não desactive a limpeza do filtro durante a aspiração de pós nocivos, nomeadamente, na utilização com ferramentas eléctricas geradoras de pó.**
- ▶ **Proteja o aparelho contra congelação.**
- ▶ **Limpe o dispositivo de regulação do nível da água periodicamente com uma escova segundo as instruções e examine-o quanto a indícios de danos.**
- ▶ **Ao colocar a cabeça de aspiração, certifique-se de que não se magoa e não danifica o cabo de rede.** Existe risco de ferimentos e danos.
- ▶ **Verifique a ferramenta e os acessórios quanto a eventuais danos. Todos os dispositivos de segurança ou quaisquer elementos ligeiramente danificados deverão ser verificados quanto ao seu correcto funcionamento antes da utilização. Certifique-se de que todas as peças móveis estão perfeitamente operacionais, sem encravar e sem avarias. Todas as peças devem estar correctamente encaixadas e preencher todos os requisitos de segurança.**
- ▶ **A sua ferramenta eléctrica só deve ser reparada por pessoal qualificado e só devem ser utilizadas peças sobresselentes originais.** Isto assegurará que a segurança da ferramenta se mantenha.
- ▶ **Quando não estiver a utilizar o aparelho (durante os intervalos de trabalho), antes da conservação e manutenção e antes de substituir acessórios ou o filtro, retire a ficha de rede da tomada.** Esta medida preventiva evita o accionamento acidental do aparelho.



- ▶ Nunca transporte o aparelho puxando pelo cabo de rede. Não passe com o aspirador por cima do cabo de rede.
- ▶ Não transporte o aparelho por meio de grua.

#### Adicionalmente nos aspiradores UM e UME

- ▶ Antes do transporte ou de um período de interrupção de utilização do aparelho, feche o bocal da mangueira com a luva de fecho.

## 2.4 Segurança eléctrica

- ▶ A ficha de ligação do aparelho deve ajustar-se à tomada. A ficha não deve ser modificada de modo algum. Não utilize quaisquer fichas de adaptação com aparelhos com ligação à terra. Fichas originais (não modificadas) e tomadas adequadas reduzem o risco de choque eléctrico.
- ▶ Ligue a ficha de rede a uma tomada adequada com ligação à terra, correctamente instalada e em conformidade com todas as disposições locais. Se estiver com dúvidas sobre se a tomada está protegida com fio terra, mande verificá-la por um electricista especializado qualificado.
- ▶ Evite o contacto do corpo com superfícies ligadas à terra, como, por exemplo, canos, radiadores, fogões e frigoríficos. Existe um risco elevado de choque eléctrico se o corpo estiver com ligação à terra.
- ▶ O aparelho não deve ser exposto a chuva nem humidade. A infiltração de água no aparelho eléctrico aumenta o risco de choques eléctricos.
- ▶ Certifique-se de que o cabo de rede não está mergulhado numa poça.
- ▶ Verifique o cabo de ligação do aparelho regularmente e se estiver danificado, mande-o substituir num Posto de Serviço de Atendimento aos Clientes Hilti. Verifique as extensões de cabo regularmente. Se estiverem danificadas, deverão ser substituídas.
- ▶ Se danificar o cabo de ligação à rede e/ou a extensão enquanto trabalha, não lhes toque. Retire a ficha de rede da tomada. Cabos de ligação à rede e extensões danificados representam um risco de choque eléctrico.
- ▶ O cabo de ligação à rede deve apenas ser substituído pelo tipo estabelecido no manual de instruções.
- ▶ Não use o cabo para transportar, arrastar ou desligar o aparelho da tomada. Mantenha o cabo afastado de calor, óleo, arestas vivas ou partes em movimento do aparelho. Cabos danificados ou emaranhados aumentam o risco de choque eléctrico.
- ▶ Quando operar um aparelho eléctrico ao ar livre, utilize apenas cabos de extensão próprios para utilização no exterior. A utilização de cabos de extensão próprios para exterior reduz o risco de choque eléctrico.
- ▶ Em caso de falha eléctrica desligue o aparelho e retire a ficha de rede.
- ▶ Utilize a tomada embutida no aparelho apenas para os fins estabelecidos no manual de instruções.
- ▶ Nunca utilize o carregador se este estiver sujo ou molhado. Humidade ou sujidade na superfície da ferramenta dificultam o seu manuseio e, sob condições desfavoráveis, podem causar choques eléctricos. Por conseguinte, se trabalhar materiais condutores com frequência, recomendamos que mande verificar periodicamente a sua ferramenta por um Centro de Assistência Técnica Hilti.

## 2.5 Local de trabalho

- ▶ Assegure-se de que o local está bem iluminado.
- ▶ Assegure-se de que o local de trabalho está bem ventilado. Áreas de trabalho mal ventiladas podem suscitar problemas de saúde devido à inalação de pó.
- ▶ Mantenha o seu local de trabalho arrumado. Mantenha o local de trabalho livre de quaisquer objectos que possam provocar ferimentos. O desleixo no local de trabalho pode causar acidentes.
- ▶ Não opere com o aparelho em ambientes explosivos ou na proximidade de líquidos ou gases inflamáveis. Ferramentas eléctricas produzem faíscas que podem provocar a ignição de pó e vapores.
- ▶ Proceda com especial cuidado se efectuar trabalhos em cima de escadas.

## 2.6 Material aspirado

- ▶ Pós perigosos para a saúde, inflamáveis e/ou explosivos não podem ser aspirados (pó de magnésio e alumínio, etc.). Materiais, com uma temperatura superior a 60°C (140°F), não podem ser aspirados (p. ex., cigarros ardentes, cinzas quentes).
- ▶ Não podem ser aspirados líquidos inflamáveis, explosivos ou cáusticos (líquidos de refrigeração e lubrificantes, gasolina, solventes, ácidos (pH < 5), lixívia (pH > 12,5), etc.).
- ▶ Em caso de saída de espuma ou líquidos, desligar imediatamente o aparelho.
- ▶ Use luvas de protecção ao aspirar materiais quentes até, no máximo, 60°C (140°F).



- ▶ Use vestuário de protecção e evite o contacto com a pele ao trabalhar com lama mineral resultante de perfuração (pH > 9, cáustico).
- ▶ Evite o contacto com líquidos alcalinos ou ácidos. No caso de contacto accidental, enxague imediatamente com água. Em caso de contacto do líquido com os olhos, lave-os abundantemente com água e procure auxílio médico.

#### Adicionalmente nos aspiradores UL

- ▶ O aparelho na classe de pós L adequa-se para a aspiração/sucção de pós secos, não inflamáveis, aparas de madeira e pós nocivos com valores limite de exposição > 1 mg/m<sup>3</sup>. **O aparelho deve ser equipado com filtros adequados, consoante a nocividade dos pós a aspirar/sugar.**

#### Adicionalmente nos aspiradores UM e UME

- ▶ O aparelho na classe de pós M adequa-se para a aspiração/sucção de pós secos, não inflamáveis, aparas de madeira e pós nocivos com valores limite de exposição  $\geq$  0,1 mg/m<sup>3</sup>. **O aparelho deve ser equipado com filtros adequados, consoante a nocividade dos pós a aspirar/sugar.**

## 3 Descrição

### 3.1 Vista geral do produto

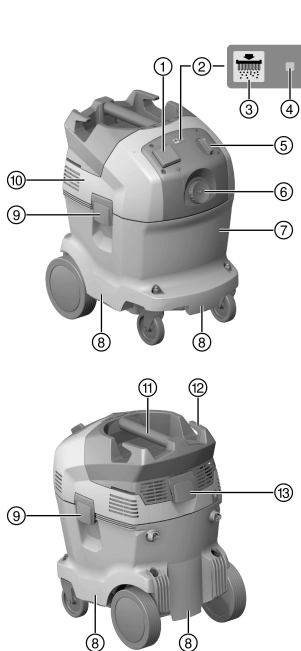

- ① Tomada embutida no aparelho
- ② Limpeza automática do filtro
- ③ Tecla "LIGAR/DESLIGAR a limpeza do filtro" (apenas UL e UME)
- ④ Indicação de estado "Limpeza automática do filtro"
- ⑤ Interruptor do aparelho
- ⑥ Bocal da mangueira
- ⑦ Contentor
- ⑧ Cavidade do punho
- ⑨ Linguete de segurança
- ⑩ Cabeça de aspiração
- ⑪ Punho
- ⑫ Gancho para cabo
- ⑬ Linguete de segurança para tampa do filtro

### 3.2 Utilização correcta

Os produtos aqui descritos são aspiradores industriais para o uso industrial. Adequam-se para aplicações a seco e a húmido.

Não é permitido aspirar pessoas e animais com este produto. O aparelho não pode ser utilizado mergulhado.

#### AVISO

**Riscos para a saúde!** Os aspiradores U não são adequados para a absorção de pó nocivo para a saúde.

- ▶ Não utilize estes modelos para aspirar pós nocivos para a saúde.
- ▶ Antes da realização de trabalhos com o produto, informe-se sobre o manuseamento, os perigos decorrentes do material e a eliminação segura do material.
- ▶ Não utilize o produto para serviços contínuos permanentes, em linhas automáticas ou semiautomáticas.



- ▶ Utilize apenas acessórios e ferramentas originais da **Hilti**, de forma a evitar ferimentos.
- ▶ Utilize uma mangueira de aspiração antiestática de modo a evitar efeitos electrostáticos.
- ▶ Não aspire objectos que possam provocar ferimentos através do saco colector do pó (por exemplo, materiais pontiagudos ou com arestas vivas).
- ▶ Não utilize o produto em substituição de uma escada.

Este produto adequa-se para as seguintes aplicações de âmbito profissional:

- Aspiração de grandes quantidades de pó com brocas diamantadas, cortadoras, martelos perfuradores e coroas de perfuração a seco **Hilti**.
- Aspiração de lama mineral com coroas diamantadas de perfuração **Hilti** ou serras diamantadas **Hilti** e material de aspiração líquido até uma temperatura < 60°C (140°F).
- Aspiração de óleo e meios líquidos até uma temperatura < 60°C (140°F).
- Limpeza a húmido e a seco de paredes e pavimentos

#### **Adicionalmente nos aspiradores UL**

Aspiração de pós secos, não inflamáveis, líquidos e aparas de madeira e pós nocivos com valores limite de exposição > 1 mg/m<sup>3</sup> (classe de pós L).

#### **Adicionalmente nos aspiradores UM e UME**

Aspiração de pós secos, não inflamáveis, líquidos e aparas de madeira e pós nocivos com valores limite de exposição ≥ 0,1 mg/m<sup>3</sup> (classe de pós L).

#### **Adicionalmente nos aspiradores UL, UM e UME**

Ao remover o pó é necessário que exista uma taxa de ventilação suficiente na sala, se o ar que sai do aparelho for reconduzido para a sala. Observe as regulamentações nacionais.

### **3.3 Possível uso incorrecto**

- Não deve utilizar o aspirador industrial em posição horizontal.
- O aspirador industrial não pode ser utilizado para aspirar substâncias explosivas, substâncias incandescentes, ardentes ou inflamáveis e pós agressivos (por exemplo, pó de magnésio / alumínio) (Excepção: aparas de madeira).
- O aspirador industrial não pode ser utilizado para aspirar líquidos inflamáveis (por exemplo, gasolina, solventes, ácidos, líquidos de refrigeração e lubrificantes, etc.).
- Materiais nocivos para a saúde (p. ex., amianto) não podem ser processados.

### **3.4 Incluído no fornecimento**

Aspirador a húmido/seco inclusive elemento filtrante, mangueira de aspiração completa com ligação rotativa (do lado do aspirador) e bocal de sucção, saco colector do pó em plástico PE VC 20/40, manual de instruções.

### **3.5 Sinal acústico de aviso**

Os aspiradores UM e UME estão equipados com um sinal acústico de aviso. Por razões de segurança, este soa quando a velocidade do ar na mangueira de aspiração desce abaixo de 20 m/s.

Para que o sinal de aviso seja correctamente activado, é necessário ajustar o diâmetro da mangueira de aspiração utilizada no ajuste do diâmetro da mangueira.

### **3.6 Limpeza automática do filtro**

O aspirador dispõe de uma limpeza automática do filtro para retirar o máximo possível do pó aderente ao elemento filtrante.

A limpeza do filtro pode ser desligada e novamente ligada se premir a tecla "LIGAR/DESLIGAR Limpeza automática do filtro".

<b>Estado</b>	<b>Significado</b>
LED acende.	<ul style="list-style-type: none"><li>• Limpeza do filtro está ativada.</li></ul>
LED não acende.	<ul style="list-style-type: none"><li>• Limpeza do filtro está desativada.</li></ul>

A cada arranque do aspirador, a limpeza do filtro é automaticamente ativada.

O elemento filtrante é limpo automaticamente graças a uma golpada de ar (ruído de batimento).



**i** Em aplicações do sistema (sobretudo ao lixar, cortar e abrir roços) ou ao aspirar quantidades maiores de pó, a limpeza do filtro deve estar ativa para permitir uma potência de sucção continuamente elevada. A limpeza do filtro só funciona com a mangueira de aspiração ligada.

### 3.7 Instruções

#### Acessórios e os seus tipos de aplicação

Acessórios	Tipo de aplicação
Saco colector do pó (de plástico) PE VC 20 (203854)	aplicações minerais, a húmido e a seco
Saco colector do pó (de plástico) PE VC 40 (203852)	aplicações minerais, a húmido e a seco
Saco colector do pó (de papel) VC 20 (203858)	aplicações em madeira
Saco colector do pó (de papel) VC 40 (203856)	aplicações em madeira
Filtro VC 20/40 seco (2121386)	a seco
Filtro VC 20/40 universal (2121387)	universal, a húmido e a seco
Filtro VC 20/40 performance (2121388)	aplicações intensivas, a húmido e a seco
Mangueira de aspiração 27 x 3,5 m AS	a húmido e a seco
Mangueira de aspiração 36 mm	sobretudo a húmido, nenhuma aplicação relacionada com pó
Mangueira de aspiração 36 x 5 m AS	a húmido e a seco

- ▶ Nos aspiradores UM e UME deve utilizar-se obrigatoriamente um saco colector de pó de plástico ou de papel.

## 4 Características técnicas

### 4.1 Aspirador a húmido e a seco

	VC 20	VC 40
<b>Dimensões (C x L x A em mm)</b>	505 x 380 x 500	505 x 380 x 610
<b>Peso de acordo com o procedimento EPTA 01</b>	13,0 kg	14,7 kg
<b>Volume do contentor</b>	21 ℓ	36 ℓ
<b>Volume útil de pó</b>	23 kg	40 kg
<b>Quantidade de enchimento de água</b>	13,5 ℓ	25 ℓ
<b>Temperatura de funcionamento</b>	-10 °C ... 40 °C	-10 °C ... 40 °C
<b>Limpeza automática do filtro, tudo</b>	15 s	15 s
<b>Classe de protecção</b>	I	I
<b>Tipo de protecção</b>	IP X4	IP X4
<b>Frequência da rede</b>	50 Hz ... 60 Hz	50 Hz ... 60 Hz

### 4.2 Tensão nominal

**i** Em caso de alimentação por um gerador ou transformador, a respectiva potência de saída mínima deverá corresponder ao dobro da potência nominal indicada na placa de características do aparelho. A tensão de serviço do transformador ou gerador deverá encontrar-se sempre entre +5% e -15% da tensão nominal da ferramenta.

•/•	100 Volt [V]	110 Volt [V]	110 Volt [V]	200 Volt [V]
Potência nominal	1200 Watt [W]	1100 Watt [W]	1100 Watt [W]	950 Watt [W]



Potência de ligação da tomada embutida no aparelho para ferramentas eléctricas (se houver)	•/•	1600 Watt [W]	•/•	•/•
Ligação à rede (tipo)	VCTF 3 x 2,0 mm <sup>2</sup>	A07 QQF 3 / 12 AWG	H07 BQF 3G 1,5 mm <sup>2</sup>	VCTF 3 x 2,0 mm <sup>2</sup>
•/•	<b>220 - 240</b> Volt [V]	<b>220 - 240 (CH)</b> Volt [V]	<b>220 - 240 (GB)</b> Volt [V]	<b>220 - 240 (NZ)</b> Volt [V]
Potência nominal	1200 Watt [W]	1200 Watt [W]	1200 Watt [W]	1200 Watt [W]
Potência de ligação da tomada embutida no aparelho para ferramentas eléctricas (se houver)	2400 Watt [W]	1100 Watt [W]	1800 Watt [W]	1200 Watt [W]
Ligação à rede (tipo)	H07 RNF 3G 1,5 mm <sup>2</sup>	H07 RNF 3G 1,5 mm <sup>2</sup>	H07 RNF 3G 1,5 mm <sup>2</sup>	H07 RNF 3G 1,5 mm <sup>2</sup>

### 4.3 Fluxo volumétrico máximo e vácuo máximo

		VC 20-U	VC 20-UL	VC 20-UM	VC 20-UME
<b>Fluxo volumétrico máximo (ar)</b>	<b>950 W</b>	68 l/s	•/•	•/•	•/•
	<b>1100 W</b>	68 l/s	•/•	•/•	•/•
	<b>1200 W</b>	74 l/s	•/•	•/•	•/•
<b>Fluxo volumétrico máximo (ar)</b>	<b>1100 W</b>	•/•	138 m <sup>3</sup> /h	138 m <sup>3</sup> /h	138 m <sup>3</sup> /h
	<b>1200 W</b>	•/•	150 m <sup>3</sup> /h	150 m <sup>3</sup> /h	150 m <sup>3</sup> /h
<b>Vácuo máximo</b>	<b>950 W</b>	235 hPa	•/•	•/•	•/•
	<b>1100 W</b>	230 hPa	209 hPa	209 hPa	209 hPa
	<b>1200 W</b>	253 hPa	253 hPa	253 hPa	253 hPa

		VC 40-U	VC 40-UL	VC 40-UM	VC 40-UME
<b>Fluxo volumétrico máximo (ar)</b>	<b>950 W</b>	68 l/s	•/•	•/•	•/•
	<b>1100 W</b>	68 l/s	•/•	•/•	•/•
	<b>1200 W</b>	74 l/s	•/•	•/•	•/•
<b>Fluxo volumétrico máximo (ar)</b>	<b>1100 W</b>	•/•	138 m <sup>3</sup> /h	138 m <sup>3</sup> /h	138 m <sup>3</sup> /h
	<b>1200 W</b>	•/•	150 m <sup>3</sup> /h	150 m <sup>3</sup> /h	150 m <sup>3</sup> /h
<b>Vácuo máximo</b>	<b>950 W</b>	235 hPa	•/•	•/•	•/•
	<b>1100 W</b>	230 hPa	209 hPa	209 hPa	209 hPa
	<b>1200 W</b>	253 hPa	253 hPa	253 hPa	253 hPa

### 4.4 Informação sobre ruído e vibração, medidos conforme a norma EN 60335

As seguintes indicações aplicam-se a todos os aspiradores industriais VC 20 e VC 40.

<b>Nível de pressão sonora (L<sub>pA</sub>)</b>	73 dB(A)
<b>Incerteza para nível de pressão da emissão sonora (K<sub>pA</sub>)</b>	2,5 dB(A)
<b>Valor da emissão de vibração</b>	< 2,5 m/s <sup>2</sup>

## 5 Utilização de extensões de cabo

### AVISO

**Perigo devido a cabo danificado!** Se danificar o cabo enquanto trabalha, não lhe toque e desligue o aparelho imediatamente. Retire a ficha de rede da tomada.

- ▶ Verifique o cabo eléctrico regularmente. Se danificado, deve ser imediatamente substituído por um especialista.





- Utilize apenas cabos de extensão aprovados para o tipo de aplicação em causa e com a secção transversal adequada. A inobservância desta recomendação pode resultar numa perda de potência da ferramenta e no sobreaquecimento do cabo.
- Examine o cabo periodicamente em relação a eventuais danos.
- Substitua os cabos de extensão danificados.
- Em trabalhos de exterior, utilize apenas extensões com secção apropriada e correspondentemente indicadas.

### Secções de cabo mínimas recomendadas e comprimentos máximos para uma tensão de rede de 120 V

Cabo	AWG 16	AWG 14	AWG 12	AWG 10
Secção do cabo	1,31 mm <sup>2</sup>	2,08 mm <sup>2</sup>	3,31 mm <sup>2</sup>	5,26 mm <sup>2</sup>
Secção do cabo	2,58 kcmil	4,11 kcmil	6,53 kcmil	10,4 kcmil
Comprimento do cabo	25 m	30 m	50 m	100 m
Comprimento do cabo	75 ft	100 ft	150 ft	250 ft

## 6 Antes de iniciar a utilização

### PERIGO

**Perigo devido a corrente eléctrica.** Se o aspirador não estiver devidamente ligado, a consequência podem ser a morte ou ferimentos graves.

- ▶ Ligue o aspirador apenas a uma fonte de energia com a devida ligação à terra.

### CUIDADO

**Risco de ferimentos devido a movimentos descontrolados!** Com os travões das rodas desbloqueados, o aspirador pode entrar em movimentos descontrolados.

- ▶ Accione os travões das rodas para um posicionamento seguro do aspirador.

### 6.1 Antes de iniciar a utilização



Saco colector do pó de plástico: para aspirar pós não perigosos

Saco colector do pó de plástico para pós minerais ou saco colector do pó de papel para aparas de madeira.

> Classe M para aspirar pós com valores limite de exposição  $\geq 0,1$  mg/m<sup>3</sup>

> Classe L ou M para aspirar pós com valores limite de exposição  $> 1$  mg/m<sup>3</sup>

1. Abra os dois linguetes de segurança.
2. Levante a cabeça de aspiração, separando-a do contentor.
3. Retire os acessórios do interior do contentor e da embalagem.
4. Coloque a cabeça de aspiração no contentor e feche os dois linguetes de segurança.
5. Certifique-se de que a cabeça de aspiração está correctamente montada e travada.
6. Ligue a mangueira de aspiração ao aparelho.

### 6.2 Para aspirar aparas de madeira, colocar o saco colector do pó (de papel) 2



Objectos pontiagudos poderiam perfurar o saco colector.

Certifique-se de nenhum objecto perfurou o saco colector.

1. Retire a ficha de rede da tomada.
2. Abra os dois linguetes de segurança.
3. Levante a cabeça de aspiração, separando-a do contentor.
4. Coloque o novo saco colector do pó (de papel) no adaptador e aplique-o no contentor.
5. Coloque a cabeça de aspiração por cima do contentor.
6. Feche os dois linguetes de segurança.
7. Certifique-se de que a cabeça de aspiração está correctamente montada e travada.
8. Ligue a mangueira de aspiração ao aparelho.



### 6.3 Colocar o saco colector do pó (de plástico)

1. Retire a ficha de rede da tomada.
2. Abra os dois linguetes de segurança.
3. Levante a cabeça de aspiração, separando-a do contentor.
4. Coloque um novo saco colector do pó (de plástico) (instruções impressas no saco) no contentor.
5. Coloque a cabeça de aspiração no contentor e feche os dois linguetes de segurança.

## 7 Utilização

### AVISO

**Risco de ferimentos.** Danos no sistema de filtragem podem originar a saída de pó nocivo para a saúde.

- ▶ Em caso de emergência (p. ex., em caso de ruptura do filtro) desligue o aspirador, retire a ficha de rede da tomada e mande verificar o aspirador por pessoal qualificado antes de o voltar a utilizar.

### PERIGO

**Risco de ferimentos.** Em aspiradores de classe L e M, o aparelho contém pó nocivo para a saúde.

- ▶ Trabalhos de esvaziamento e manutenção inclusive remoção dos recipientes colectores do pó, podem apenas ser realizados por pessoal qualificado. Utilize o equipamento protector correspondente.
- ▶ Antes de retirar o aspirador da área onde se encontram substâncias perigosas, aspire e limpe o exterior do aspirador ou empacote-o bem. Todas as peças da máquina devem ser consideradas como contaminadas quando são retiradas da área perigosa, devendo tomar medidas adequadas para evitar que o pó se espalhe.
- ▶ Nunca opere o aspirador sem o sistema de filtragem completo.

### CUIDADO

**Risco de ferimentos devido a movimentos descontrolados!** Com os travões das rodas desbloqueados, o aspirador pode entrar em movimentos descontrolados.

- ▶ Accione os travões das rodas para um posicionamento seguro do aspirador.

### 7.1 Ajustar o diâmetro da mangueira nos aspiradores UM e UME

1. Para aspirar/sugar aparas de madeira e pós secos não inflamáveis com valores limite de exposição, ajuste o diâmetro da mangueira através da posição do interruptor para o ajuste do diâmetro da mangueira.
2. Mude para o diâmetro mais pequeno da mangueira, se utilizar o aspirador com um sistema de brocas de coroa oca **Hilti**.

### 7.2 Trabalhar sem o aparelho utilizando a tomada embutida no aparelho

1. Antes de ligar a ficha de rede, certifique-se de que o interruptor do aparelho está na posição "OFF".
2. Ligue a ficha de rede do aspirador à tomada.
3. Coloque o interruptor do aparelho na posição "ON".

### 7.3 Trabalhar com o aparelho utilizando a tomada embutida no aparelho



A tomada embutida no aparelho destina-se apenas à ligação directa de ferramentas eléctricas ao aspirador.

Leia o manual de instruções relativo à ferramenta eléctrica que vai ligar ao aspirador e as respectivas normas de segurança.

1. Desligue o aspirador da corrente eléctrica.
2. Verifique se a potência máxima da ferramenta eléctrica que pretende ligar ao aspirador é inferior à potência máxima permitida pela potência da tomada embutida no aparelho, consultar o capítulo "Características técnicas" e gravação na tomada embutida no aparelho.
3. Antes de ligar a ferramenta eléctrica à corrente eléctrica, certifique-se de que esta está desligada.
4. Ligue a ficha de rede da ferramenta eléctrica à tomada embutida no aparelho.
5. Ligue a ficha de rede do aspirador à tomada.
6. Coloque o interruptor do aparelho na posição "Auto".



## 7. Ligue a ferramenta eléctrica.



Depois de desligar a ferramenta eléctrica, o aspirador continua a trabalhar por alguns instantes, para que o pó dentro da mangueira possa ser aspirado.

### 7.4 Aspirar pós secos



Antes de aspirar pós secos – particularmente pó de origem mineral – é necessário verificar sempre se está colocado o saco colector do pó correcto dentro do contentor. O material aspirado pode então ser removido de forma fácil e limpa.

#### CUIDADO

**Risco de ferimentos.** Se não for utilizado um elemento filtrante, pode sair produto aspirado nocivo.

- ▶ Nunca utilize o aspirador sem elemento filtrante.
- ▶ Certifique-se de que o elemento filtrante está seco e aplicado o saco colector do pó adequado.

### 7.5 Aspirar líquidos

#### CUIDADO

**Risco de ferimentos.** Se não for utilizado um elemento filtrante, pode sair produto aspirado nocivo.

- ▶ Nunca utilize o aspirador sem elemento filtrante.
1. Verifique o controlo do nível de enchimento. → Página 89
  2. Se possível, utilize um elemento filtrante separado para a aspiração a húmido.



Recomenda-se o filtro VC 20/40 universal (2121387) da Hilti.

3. Após a aspiração de líquidos, abra os linguetes de segurança.
4. Retire a cabeça de aspiração do contentor e coloque-a sobre uma superfície plana para que o elemento filtrante possa secar.
5. Esvazie o contentor e limpe-o com uma mangueira de água. Limpe os eléctrodos com uma escova e o elemento filtrante após secagem prévia com a mão.
6. Deixe o contentor secar.

### 7.6 Após a aspiração

1. Desligue a ferramenta eléctrica.
2. Coloque o interruptor do aparelho na posição "OFF".
3. Desligue o aspirador da corrente eléctrica.
4. Enrole o cabo de ligação e pendure-o no gancho para cabo.
5. Esvazie o contentor e limpe o aparelho passando um pano húmido.
6. Enrole a mangueira.
7. Guarde o aspirador em local seco, onde não seja permitida a entrada de pessoas não autorizadas.

### 7.7 Esvaziar o contentor em caso de pós secos

1. Retire a ficha de rede da tomada.
2. Retire a cabeça de aspiração do contentor e coloque-a sobre uma superfície plana.
  - ↳ **Nos aspiradores UM e UME**
    - ▶ Retire o saco colector do pó do contentor.
  - ↳ **Nos aspiradores U e UL**
    - ▶ Retire o saco colector do pó do contentor ou pegue pelas cavidades do punho e incline o contentor para o esvaziar.
3. Em seguida, coloque a cabeça de aspiração no contentor e feche os dois linguetes de segurança.

### 7.8 Esvaziar o contentor sem saco colector do pó (no caso de líquidos)

1. Retire a ficha de rede da tomada.



2. Retire a cabeça de aspiração do contentor e coloque-a sobre uma superfície plana.
3. Pegue pelas cavidades do punho e incline o contentor para o esvaziar.
4. Limpe o rebordo do contentor com um pano.
5. Coloque a cabeça de aspiração no contentor e feche os dois linguetes de segurança.

## 8 Conservação e manutenção

### 8.1 Manutenção da ferramenta



#### AVISO

**Perigo devido a corrente eléctrica.** Reparações incorrectas em peças eléctricas podem causar ferimentos graves.

- ▶ As reparações em peças eléctricas só devem ser executadas por um electricista especializado.
- ▶ Mantenha a ferramenta, particularmente as superfícies do punho, seca, limpa e isenta de óleos e massas. Não utilize produtos de limpeza que contenham silicone.
- ▶ Nunca opere o aspirador com as saídas de ar obstruídas! Limpe as saídas de ar cuidadosamente com uma escova seca. Não deixe que substâncias externas entrem no interior do aparelho.
- ▶ Limpe regularmente o exterior do aparelho com um pano ligeiramente húmido. Para a limpeza não utilize nenhum pulverizador, aparelho de jacto a vapor ou água corrente; caso contrário a segurança eléctrica do aparelho pode ser colocada em perigo.

#### Nos aspiradores UL, UM e UME

Para a manutenção e limpeza, o aparelho deve ser manuseado, de modo a não representar perigo para o pessoal da manutenção e terceiros.

- ▶ Utilize uma ventilação forçada filtrada.
- ▶ Use vestuário de protecção.
- ▶ Limpe a área da manutenção, de modo a que não haja a possibilidade de substâncias perigosas atingirem o ambiente.
- ▶ Antes de retirar o aparelho da área onde se encontram substâncias perigosas, aspire e limpe o exterior do aparelho ou empacote-o bem. Evite o espalhamento do pó perigoso depositado.
- ▶ Em caso de trabalhos de manutenção e de reparação, embale todas as peças contaminadas que não foram limpas de modo satisfatório em sacos impermeáveis e proceda à remoção de acordo com as regulamentações em vigor para a eliminação.
- ▶ No mínimo anualmente mande efectuar uma verificação técnica pelo Centro de Assistência Técnica **Hilti** ou por uma pessoa qualificada, por exemplo, quanto a danos no filtro, estanquidade do aparelho e funcionamento dos dispositivos de controlo.

### 8.2 Limpeza automática do filtro



Não sacuda o elemento filtrante contra superfícies duras nem utilize objectos pontiagudos para ajudar na limpeza. Tais procedimentos reduzem a vida útil do elemento filtrante.

Não deve limpar o elemento filtrante com sistemas de limpeza por ar comprimido. Isto pode provocar rasgos no material do filtro.

O elemento filtrante é uma peça de desgaste.

- ▶ Substitua o elemento filtrante, no mínimo, semestralmente.
- ▶ Contudo, em caso de utilização mais intensiva, substitua o elemento filtrante com maior frequência.

### 8.3 Substituir o elemento filtrante

1. Retire a ficha de rede da tomada.
2. Abra os linguetes de segurança da tampa do filtro.
3. Abra a tampa do filtro.
4. Retire cuidadosamente o elemento filtrante pelas cavidades existentes no suporte.
5. Limpe a superfície de vedação com um pano.
6. Coloque o elemento filtrante novo.
7. Feche a tampa do filtro, articulando o travamento da tampa para a frente.
8. Feche os linguetes de segurança da tampa do filtro.



## 8.4 Verificar o controlo do nível de enchimento 5

1. Accione os travões das rodas para um posicionamento seguro do aspirador.
2. Retire a ficha de rede da tomada.
3. Abra os dois linguetes de segurança.
4. Retire a cabeça de aspiração do contentor e coloque-a sobre uma superfície plana.
5. Verifique se os contactos de desconexão não estão sujos e, se for necessário, limpe-os com uma escova.
6. Verifique se a junta na cabeça de aspiração não está suja e, se for necessário, limpe-a com um pano.
7. Coloque a cabeça de aspiração no contentor e feche os dois linguetes de segurança.

## 8.5 Verificação do aparelho após manutenção

1. Após trabalhos de conservação e manutenção, verifique se o aspirador está correctamente montado e perfeitamente operacional.
2. Realize um teste de funcionamento.

# 9 Transporte e armazenamento

## 9.1 Transporte

Não deve transportar o aspirador cheio.

O aparelho não pode ser suspenso numa grua.

- ▶ Se necessário, remova o Power Conditioner ou ferramentas soltas do suporte.
- ▶ Esvazie o aparelho antes de o transportar para outro local.
- ▶ Não incline o aparelho ou não o transporte deitado se tiver aspirado líquidos.
- ▶ Para transportar o aspirador, pode, com ajuda do adaptador cónico, encaixar as extremidades da mangueira uma na outra.

### Nos aspiradores UM e UME



### PERIGO

**Risco de ferimentos.** Pode sair material aspirado nocivo do bocal da mangueira.

- ▶ Em aspiradores de classe M, feche o bocal da mangueira com a luva de fecho para o transporte e em caso de período de não utilização.

## 9.2 Armazenamento

- ▶ Guarde o aspirador em local seco, onde não seja permitida a entrada de pessoas não autorizadas.

# 10 Ajuda em caso de avarias

No caso de avarias que não sejam mencionadas nesta tabela ou se não conseguir resolvê-las por si mesmo, contacte o nosso Centro de Assistência Técnica **Hilti**.

## 10.1 Tabela de avarias

Avaria	Causa possível	Solução
<b>Nos aspiradores UM e UME</b> Sinal acústico de aviso (potência de sucção reduzida)	Saco colector do pó está cheio.	▶ Substitua o saco colector do pó.
	O elemento filtrante está muito sujo.	▶ Se a limpeza automática do filtro estiver desactivada, ative a limpeza automática do filtro e deixe o aspirador trabalhar durante 30 segundos.
	Mangueira de aspiração ou dispositivo de extracção de pó da ferramenta eléctrica está obstruída(o).	▶ Limpe a mangueira de aspiração e o dispositivo de extracção de pó.



Avaria	Causa possível	Solução
<b>Nos aspiradores UM e UME</b> Sinal acústico de aviso (potência de sucção reduzida)	Ajuste do diâmetro da mangueira em posição errada.	<ul style="list-style-type: none"> <li>▶ Ajuste o diâmetro da mangueira.</li> <li>▶ Em aplicações com uma broca de coroa oca seleccione o diâmetro da mangueira com 15 mm.</li> </ul>
Pó é expelido pelo aparelho.	Elemento filtrante está montado incorrectamente.	▶ Volte a montar o elemento filtrante.
	Elemento filtrante está danificado.	▶ Monte um novo elemento filtrante.
O aparelho liga e desliga inesperadamente, ou o utilizador recebe uma descarga electrostática.	A carga electrostática não é dissipada, o aparelho está ligado a uma tomada sem ligação à terra.	▶ Ligue o aparelho a uma tomada com ligação à terra, utilize uma mangueira antiestática.
O aparelho não arranca ou desliga-se pouco depois de arrancar.	Válvula da água está activada.	▶ Limpe as sondas e a área à volta das mesmas com uma escova.
O motor deixou de funcionar.	Fusível do quadro eléctrico disparou.	<ul style="list-style-type: none"> <li>▶ Ligue o fusível.</li> <li>▶ Se o fusível voltar a disparar, procure a causa para o excesso de corrente.</li> </ul>
	Contentor cheio.	▶ Desligue o aparelho e esvazie o contentor.
	O dispositivo de protecção térmica do motor disparou.	<ul style="list-style-type: none"> <li>▶ Desligue o aparelho e deixe-o arrefecer, aprox. 5 minutos.</li> <li>▶ Se o motor não arrancar, leve o seu aparelho ao Serviço de Assistência Técnica <b>Hilti</b>.</li> </ul>
	O dispositivo de protecção térmica do motor desliga repetidamente o motor.	▶ Limpe as saídas de ar cuidadosamente com uma escova seca.
O motor não funciona no modo automático.	A ferramenta eléctrica ligada ao aspirador está avariada ou a ficha não foi introduzida correctamente.	▶ Verifique o funcionamento do aparelho ligado e insira bem o cabo de alimentação.
Limpeza automática do elemento filtrante não funciona.	Nenhuma mangueira de aspiração ligada.	▶ Ligue a mangueira de aspiração.

## 11 Reciclagem

Os produtos **Hilti** são, em grande parte, fabricados com materiais recicláveis. Um pré-requisito para a reciclagem é que esses materiais sejam devidamente separados. Em muitos países, a **Hilti** aceita o seu aparelho usado para reutilização. Para mais informações dirija-se ao Serviço de Clientes **Hilti** local ou ao seu vendedor.

De acordo com a directiva europeia relativa aos resíduos de equipamentos eléctricos e electrónicos e a correspondente transposição para as leis nacionais, os aparelhos electrónicos usados devem ser recolhidos separadamente, sendo encaminhados para um reaproveitamento ecológico.



- ▶ Não deite equipamentos eléctricos no lixo doméstico!

### Lama resultante de perfuração

Em termos ambientais, não é permitido que a lama resultante da perfuração atinja os rios, lagos ou os sistemas de esgotos sem que haja um pré-tratamento.

- ▶ Consulte as normas locais no que se refere a este assunto.

Recomendamos o seguinte pré-tratamento:

- ▶ Recolha a lama resultante da perfuração (utilizando, por exemplo, um aspirador de líquidos).
- ▶ Deixe sedimentar a lama resultante da perfuração e recicle esses resíduos sólidos de forma apropriada (a adição de um agente de floculação pode acelerar o processo de sedimentação).



- ▶ A água resultante dessa lama (alcalina, pH > 7) deve ser neutralizada adicionando-lhe um ácido neutralizador ou uma grande quantidade de água, antes que esta atinja o sistema de drenagem.

#### **Pó resultante da perfuração**

- ▶ Elimine o pó acumulado resultante da perfuração de acordo com as regulamentações legais, nacionais em vigor.

## **12 Garantia do fabricante**

---

- ▶ Em caso de dúvidas quanto às condições de garantia, contacte o seu parceiro **Hilti** local.



## 1 Informatie over documentatie

### 1.1 Over deze documentatie

- Lees voor ingebruikname deze documentatie door. Dit is vereist voor veilig werken en storingsvrij gebruik.
- De veiligheidsinstructies en waarschuwingsaanwijzingen in deze documentatie en op het product in acht nemen.
- De handleiding altijd bij het apparaat bewaren en het product alleen met deze handleiding aan andere personen doorgeven.

### 1.2 Verklaring van de tekens

#### 1.2.1 Waarschuwingaanwijzingen

Waarschuwingaanwijzingen waarschuwen voor gevaren bij de omgang met het product. De volgende signaalwoorden worden gebruikt:

#### **GEVAAR**

##### GEVAAR !

- ▶ Voor een direct dreigend gevaar dat tot ernstig letsel of tot de dood leidt.

#### **WAARSCHUWING**

##### WAARSCHUWING !

- ▶ Voor een mogelijke gevaar dat tot ernstig letsel of tot de dood kan leiden.





#### **ATTENTIE**

##### ATTENTIE !

- ▶ Voor een eventueel gevaarlijke situatie die tot licht letsel of tot materiële schade kan leiden.





#### 1.2.2 Symbolen in de documentatie

De volgende symbolen worden in onze documentatie gebruikt:

	Handleiding vóór gebruik lezen
	Gebruikstips en andere nuttige informatie
	Omgang met recyclebare materialen
	Elektrisch gereedschap en accu 's niet met het huisvuil meegeven

#### 1.2.3 Symbolen in afbeeldingen

De volgende symbolen worden in onze afbeeldingen gebruikt:

	Deze nummers verwijzen naar de betreffende afbeelding aan het begin van deze handleiding
	De nummering geeft een volgorde van de arbeidsstappen in de afbeelding weer en kan van de arbeidsstappen in de tekst afwijken
	Positienummers worden in de afbeelding <b>Overzicht</b> gebruikt en verwijzen naar de nummers van de legenda in het hoofdstuk <b>Productoverzicht</b>
	Dit teken vraagt om uw bijzondere aandacht bij de omgang met het product.
	Draadloze gegevensoverdracht

#### 1.2.4 Extra symbolen

De volgende symbolen worden op het product gebruikt:







Verboden met een kraan te transporteren

### 1.3 Productafhankelijke symbolen

#### 1.3.1 Symbolen op het product

De volgende symbolen worden op het product gebruikt:



Waarschuwing voor heet oppervlak



Verboden met een kraan te transporteren

### 1.4 Speciale sticker op het product

Bij UL-stofzuigers



**WAARSCHUWING:** Dit apparaat bevat stoffen die gevaarlijk zijn voor de gezondheid. Alleen deskundige personen die een geschikte persoonlijke veiligheidsuitrusting dragen mogen het apparaat onderhouden en leegmaken, met inbegrip van het verwijderen van de stofzak. Niet inschakelen voordat het complete filtersysteem is geïnstalleerd.

Bij UM- en UME-stofzuigers



**WAARSCHUWING:** Dit apparaat bevat stoffen die gevaarlijk zijn voor de gezondheid. Alleen deskundige personen die een geschikte persoonlijke veiligheidsuitrusting dragen mogen het apparaat onderhouden en leegmaken, met inbegrip van het verwijderen van de stofzak. Schakel het apparaat niet in voordat het volledige filtersysteem is geïnstalleerd en de werking van de volumestroomcontrole getest is.

### 1.5 Productinformatie

**HILTI** producten zijn bestemd voor de professionele gebruiker en mogen alleen door geautoriseerd, vakkundig geschoold personeel bediend, onderhouden en gerepareerd worden. Dit personeel moet speciaal op de hoogte zijn gesteld van de mogelijke gevaren. Het product en zijn hulpmiddelen kunnen gevaar opleveren als ze door ongeschoolde personen op ondeskundige wijze of niet volgens de voorschriften worden gebruikt.

De typeaanduiding en het serienummer staan op het typeplaatje.

- Voer het serienummer in de volgende tabel in. De productinformatie is nodig bij vragen aan onze dealers of service-centers.

#### Productinformatie

Nat-/droogstofzuiger	VC 20-U   VC 20-UL   VC 20-UM   VC 20-UME VC 40-U   VC 40-UL   VC 40-UM   VC 40-UME
Generatie	02
Serienr.	

### 1.6 Conformiteitsverklaring

Als de uitsluitend verantwoordelijken voor dit product verklaren wij dat het voldoet aan de geldende voorschriften en normen. Een afbeelding van de Conformiteitsverklaring vindt u aan het einde van deze documentatie.



2190557

## 2 Veiligheid

### 2.1 Algemene veiligheidsinstructies

Naast de veiligheidsinstructies in de afzonderlijke hoofdstukken van deze handleiding moeten de volgende bepalingen altijd strikt worden opgevolgd.

- ▶ **Lees alle instructies!** Wanneer de volgende instructies niet worden opgevolgd, kan dit een elektrische schok, brand en/of ernstig letsel tot gevolg hebben.
- ▶ **Bij gebruik van het apparaat in combinatie met een elektrisch gereedschap moet voor het gebruik de handleiding van het elektrisch gereedschap worden doorgelezen en moeten alle aanwijzingen in acht worden genomen.**
- ▶ **Aanpassingen of veranderingen aan het apparaat zijn niet toegestaan.**
- ▶ **Gebruik het apparaat op de juiste manier. Gebruik het apparaat niet voor doeleinden waarvoor het niet bestemd is, maar alleen op de juiste wijze en in correcte toestand.**
- ▶ **Alvorens met dit apparaat aan de slag te gaan moet informatie worden ingewonnen over de bediening van het apparaat, de gevaren die van het op te zuigen materiaal uitgaan en de veilige recycling van het opgezogen materiaal.**
- ▶ **Houd rekening met omgevingsinvloeden. Gebruik het apparaat niet in een omgeving waar brand- of explosiegevaar bestaat.**
- ▶ **Het apparaat mag alleen worden gebruikt door personen die hiermee vertrouwd zijn, in het veilige gebruik ervan geschoold zijn en de daaruit resulterende gevaren begrijpen. Het apparaat is niet geschikt voor kinderen.**
- ▶ **Bewaar ongebruikte apparaten op een veilige plaats. Apparaten die niet worden gebruikt dienen op een droge, hooggelegen of afgesloten plaats, buiten bereik van kinderen, bewaard te worden.**

### 2.2 Veiligheid van personen

- ▶ **Wees alert, let goed op wat u doet en ga met verstand te werk bij het gebruik van het product. Gebruik de stofzuiger niet wanneer u moe bent of onder invloed bent van drugs, alcohol of medicijnen.** Een moment van onoplettendheid bij het gebruik van het apparaat kan tot ernstig letsel leiden.
- ▶ **De gebruiker en personen die zich in de buurt bevinden moeten tijdens het gebruik en onderhoud van het apparaat een geschikte veiligheidsbril, een veiligheidshelm, gehoorbescherming, werkhandschoenen, veiligheidsschoenen en een licht stofmasker dragen.**
- ▶ **Bedien de wielremmen zodat de stofzuiger veilig staat.** Bij niet-bediende wielremmen kan de stofzuiger zich ongecontroleerd in beweging zetten.
- ▶ **Wanneer stofafzuig- of stofopvangvoorzieningen kunnen worden gemonteerd, dient u zich ervan te verzekeren dat deze zijn aangesloten en juist worden gebruikt.** Het gebruik van een stofafzuiging kan de gevaren door stof beperken.

### 2.3 Gebruik en onderhoud van het apparaat

- ▶ **Laat het apparaat nooit onbeheerd achter.**
- ▶ **Schakel de filterreiniging niet uit bij het opzuigen van gevaarlijke stoffen, met name bij het gebruik met stof veroorzakend elektrisch gereedschap.**
- ▶ **Het apparaat moet tegen vorst worden beschermd.**
- ▶ **De waterniveaubegrenzingsinrichting moet overeenkomstig de aanwijzingen regelmatig met een borstel worden gereinigd en op beschadigingen worden gecontroleerd.**
- ▶ **Let er bij het plaatsen van de zuigkop op, dat u zich niet beknelt en dat de kabel niet beschadigd raakt.** Er is gevaar voor letsel en beschadiging.
- ▶ **Controleer het apparaat en de toebehoren op eventuele beschadigingen. Voor verder gebruik dient zorgvuldig te worden nagegaan of de veiligheidsvoorzieningen of licht beschadigde delen correct en volgens de voorschriften functioneren. Controleer of de bewegende delen foutloos functioneren en niet klemmen en of er delen beschadigd zijn. Alle delen moeten correct gemonteerd zijn en aan alle voorwaarden voldoen om het optimale gebruik van het apparaat te garanderen.**
- ▶ **Laat het apparaat alleen repareren door gekwalificeerd en vakkundig personeel en alleen met originele vervangingsonderdelen.** Daarmee wordt gewaarborgd dat de veiligheid van het apparaat in stand blijft.



- ▶ **Verwijder, als het apparaat niet wordt gebruikt (tijdens pauzes), voor onderhoud en reparatie en het vervangen van toebehoren of filters altijd de stekker uit het stopcontact.** Deze voorzorgsmaatregel voorkomt onbedoeld starten van het apparaat.
- ▶ **Verplaats het apparaat nooit in een andere werkhouding door aan de stroomkabel te trekken. Rijd de stofzuiger niet over de stroomkabel.**
- ▶ **Verplaats het apparaat niet met een kraan.**

#### Aanvullend bij UM- en UME-stofzuigers

- ▶ **Sluit tijdens het transport en als het apparaat niet wordt gebruikt de inlaataansluiting af met de afdekking.**

## 2.4 Elektrische veiligheid

- ▶ **De aansluitstekker van het apparaat moet in het stopcontact passen. De stekker mag in geen geval worden veranderd. Gebruik geen adapterstekkers in combinatie met geaarde apparaten.** Onveranderde stekkers en passende stopcontacten beperken het risico van een elektrische schok.
- ▶ **Steek de stekker in een geschikt, geaard stopcontact, dat veilig geïnstalleerd is en aan alle ter plaatse geldende eisen voldoet. Mocht u twijfelen of de contactdoos correct geaard is, laat dit dan door een gekwalificeerde elektrotechnicus controleren.**
- ▶ **Voorom aanraking van het lichaam met geaarde oppervlakken, bijvoorbeeld van buizen, verwarmingen, fornuizen en koelkasten.** Er bestaat een verhoogd risico door een elektrische schok wanneer uw lichaam geaard is.
- ▶ **Houd het apparaat uit de buurt van regen en vocht.** Het binnendringen van water in het elektrische gereedschap vergroot het risico van een elektrische schok.
- ▶ **Let erop dat de kabel niet in plassen ligt.**
- ▶ **Controleer regelmatig het voedingssnoer van het apparaat, en laat dit in geval van beschadiging repareren bij een Hilti-servicestation. Controleer de verlengsnoeren regelmatig en vervang deze wanneer ze beschadigd zijn.**
- ▶ **Wordt het netsnoer en/of het verlengsnoer tijdens de werkzaamheden beschadigd, dan mag u deze niet aanraken. Haal de stekker uit het stopcontact.** Beschadigde netsnoeren en verlengsnoeren houden het risico van een elektrische schok in.
- ▶ De elektrische kabel mag alleen worden vervangen door het type dat in de handleiding is aangegeven.
- ▶ **Gebruik de kabel niet voor een verkeerd doel, om het apparaat te dragen of op te hangen of om de stekker uit het stopcontact te trekken. Houd de kabel uit de buurt van hitte, olie, scherpe randen en bewegende gereedschapsdelen.** Beschadigde of in de war geraakte kabels vergroten het risico van een elektrische schok.
- ▶ **Wanneer u buitenshuis met een elektrisch apparaat werkt, dient u alleen verlengsnoeren te gebruiken die geschikt zijn voor gebruik buitenshuis.** Het gebruik van een voor gebruik buitenshuis geschikte verlengsnoer beperkt het risico van een elektrische schok.
- ▶ **Schakel het apparaat bij een stroomonderbreking uit en maak de stekker los uit het stopcontact.**
- ▶ **Gebruik het stopcontact van het apparaat alleen voor doeleinden die in de handleiding zijn omschreven.**
- ▶ **Gebruik het apparaat nooit in vuile of natte toestand.** Vocht of stof dat zich aan het oppervlak van het apparaat hecht, met name van geleidend materiaal, kan onder ongunstige omstandigheden tot een elektrische schok leiden. **Laat daarom verontreinigde apparaten, met name wanneer er vaak geleidend materiaal wordt bewerkt, regelmatig controleren door de Hilti-service.**

## 2.5 Werkgebied

- ▶ **Zorg voor een goede verlichting van het werkgebied.**
- ▶ **Zorg voor een goede ventilatie van het werkgebied.** Slecht geventileerde werkplaatsen kunnen als gevolg van de stofbelasting schadelijk zijn voor de gezondheid.
- ▶ **Houd uw werkgebied op orde. Houd de werkomgeving vrij van voorwerpen waaraan u zich kunt verwonden.** Ongeordendheid in uw werkgebied kan leiden tot ongevallen.
- ▶ **Werk niet met het apparaat in een explosieve omgeving waarin zich brandbare vloeistoffen, gassen of stof bevinden.** Elektrische apparaten veroorzaken vonken die het stof of de dampen tot ontsteking kunnen brengen.
- ▶ **Wees extra voorzichtig wanneer u op trappen werkt.**



## 2.6 Op te zuigen vuil

- ▶ Stofsoorten die schadelijk voor de gezondheid of brandbaar en/of explosief zijn, mogen niet worden opgezogen (magnesium-aluminiumstof enz.). Materialen die heter zijn dan 60°C (140°F), mogen niet worden opgezogen (bijvoorbeeld gloeiende sigaretten, hete as).
- ▶ Brandbare, explosieve, agressieve vloeistoffen mogen niet worden opgezogen (koel- en smeermiddelen, benzine, oplosmiddelen, zuren (pH < 5), lozen (pH > 12,5) enz.).
- ▶ Schakel het apparaat onmiddellijk uit zodra er schuim of vloeistof uit komt.
- ▶ Draag werkhandschoenen wanneer heet vuil tot max. 60°C (140°F) wordt opgezogen.
- ▶ Draag bij het werken met mineraal boorslib beschermende kleding en voorkom contact met de huid (pH > 9, bijtend).
- ▶ Vermijd het contact met basische of zure vloeistoffen. Spoel bij onvoorzien contact met water af. Komt de vloeistof in de ogen, spoel deze dan met veel water uit en neem contact op met een arts.

### Aanvullend bij UL-stofzuigers

- ▶ Het apparaat met stofklasse L is geschikt voor het op-/afzuigen van droge, niet brandbare stoffen, houtspaanders en gevaarlijke stoffen met explosiegrenswaarden > 1 mg/m<sup>3</sup>. **Afhankelijk van het gevaar van de op/af te zuigen stof moet het apparaat van geschikte filters zijn voorzien.**

### Aanvullend bij UM- en UME-stofzuigers

- ▶ Het apparaat met stofklasse M is geschikt voor het op-/afzuigen van droge, niet brandbare stofsoorten, houtsnippers en gevaarlijke stoffen met explosiegrenswaarden  $\geq 0,1$  mg/m<sup>3</sup>. **Afhankelijk van het gevaar van de op/af te zuigen stof moet het apparaat van geschikte filters zijn voorzien.**

## 3 Beschrijving

### 3.1 Productoverzicht

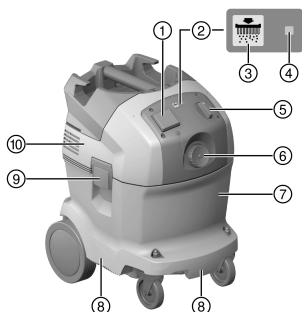

- ① Stopcontact
- ② Automatische filterreiniging
- ③ Toets "filterreiniging AAN / UIT" (alleen UL en UME)
- ④ Statusindicatie "Automatische filterreiniging"
- ⑤ Functieschakelaar
- ⑥ Inlaataansluiting
- ⑦ Vuilreservoir
- ⑧ Handgreep
- ⑨ Sluitklemmen
- ⑩ Zuigkop

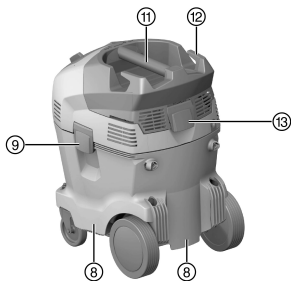

- ⑪ Handgreep
- ⑫ Kabelhaken
- ⑬ Sluitklemmen voor filterafdekking

### 3.2 Correct gebruik

De hier beschreven producten zijn universele industriële stofzuigers voor professioneel gebruik. Ze zijn zowel voor "droge" als "natte" toepassingen geschikt.

Het product mag niet worden gebruikt op mensen en dieren. Gebruik onder water is verboden.



## WAARSCHUWING

**Bedreiging voor de gezondheid!** U-stofzuigers zijn niet geschikt voor de opname van stoffen die bedreigend zijn voor de gezondheid.

- ▶ Met deze modellen geen stoffen opzuigen die bedreigend zijn voor de gezondheid.
- 
- ▶ Alvorens met dit product aan de slag te gaan moet informatie worden ingewonnen over de bediening van het apparaat, de gevaren die van het op te zuigen materiaal uitgaan en de veilige recycling van het opgezogen materiaal.
  - ▶ Gebruik het product niet continu dan wel in automatische of halfautomatische opstellingen.
  - ▶ Gebruik ter voorkoming van letsel alleen originele **Hilti** toebehoren en gereedschap.
  - ▶ Gebruik ter voorkoming van elektrostatische oplading een antistatische zuigslang.
  - ▶ Geen voorwerpen opzuigen die door de opvangzak heen tot letsel kunnen leiden (bijvoorbeeld puntig of scherp vuil).
  - ▶ Gebruik het product niet als opstapje.

Dit product is voor professioneel gebruik en voor de volgende toepassingen geschikt:

- Opzuigen van grote hoeveelheden stof met **Hilti** diamantslijpmachines, haakse slijpmachines, boorhamers en boorkronen voor droge toepassingen.
- Opzuigen van mineraal boorslib met **Hilti** diamantboorkronen resp. **Hilti** diamantzagen en vloeibaar vuil tot een temperatuur < 60°C (140°F).
- Opzuigen van olie en vloeistoffen met een temperatuur < 60°C (140°F).
- Nat en droog reinigen van wanden en vloeren

### Aanvullend bij UL-stofzuigers

Opzuigen van droge, niet brandbare stoffen, vloeistoffen, houtsnippers en gevaarlijke stoffen met explosiegrenswaarden > 1 mg/m<sup>3</sup> (stofklasse L).

### Aanvullend bij UM- en UME-stofzuigers

Opzuigen van droge, niet brandbare stoffen, vloeistoffen, houtsnippers en gevaarlijke stoffen met explosiegrenswaarden  $\geq$  0,1 mg/m<sup>3</sup> (stofklasse M).

### Aanvullend bij UL-, UM- en UME-stofzuigers

Bij stofafscheiding is het noodzakelijk om voor voldoende luchtverversing L te zorgen als de afvoerlucht naar de ruimte wordt teruggeleid. De nationale voorschriften in acht nemen.

## 3.3 Mogelijk onjuist gebruik

- De industriële stofzuiger mag niet liggend worden gebruikt.
- De industriële stofzuiger mag niet worden gebruikt voor het opzuigen van explosiegevaarlijke stoffen, gloeiende of brandende resp. brandbare stoffen en agressieve stofsoorten (bijvoorbeeld magnesium-aluminiumstof enz.) (uitzondering: Houtsnippers).
- De industriële stofzuiger mag niet worden gebruikt voor het opzuigen van brandbare vloeistoffen (bijvoorbeeld benzine, oplosmiddel, zuren, koel- en smeermiddelen enz.).
- Materialen die schadelijk zijn voor de gezondheid (bijv. asbest) mogen niet worden bewerkt.

## 3.4 Standaard leveringsomvang

Nat-/droogstofzuigers inclusief filterelement, zuigslang compleet met draaimof (aan zuigerzijde) en gereedschapsmof, stofzak kunststof PE VC 20/40, handleiding.

## 3.5 Akoestisch waarschuwingssignaal

UM- en UME-stopzuigers zijn uitgerust met een akoestisch waarschuwingssignaal. Dit klinkt om veiligheidsredenen, als de luchtsnelheid in de aanzuigslang onder 20m/s daalt.

Om ervoor te zorgen dat het waarschuwingssignaal correct wordt geactiveerd, moet bij de zuigslangdiameterinstelling de diameter van de gebruikte zuigslang worden ingesteld.

## 3.6 Automatische filterreiniging

De stofzuiger beschikt over een filterreinigingssysteem, om het filterelement grondig vrij te maken van aanhechtend stof.

De filterreiniging kan door het indrukken van de toets "Automatische filterreiniging AAN/UIT" worden uitgeschakeld en door het opnieuw indrukken weer worden ingeschakeld.



Toestand	Betekenis
LED brandt.	• Filterreiniging is geactiveerd.
LED brandt niet.	• Filterreiniging is gedeactiveerd.

De filterreiniging wordt automatisch geactiveerd als de stofzuiger wordt gestart.

Het filterelement wordt door een luchtstoot (pulserend geluid) automatisch gereinigd.

**i** Bij systeemtoepassingen (met name bij het schuren, snijden of splijten) of bij het opzuigen van een grote hoeveelheid stof moet de filterreiniging geactiveerd zijn, om een continu hoog zuigvermogen mogelijk te maken.

De filterreiniging werkt alleen als de zuigslang is aangesloten.

### 3.7 Aanwijzingen voor het gebruik

#### Toebehoren en de soorten toepassingen

Toebehoren	Soort toepassing
Kunststof stofzak PE VC 20 (203854)	minerale toepassingen, nat en droog
Kunststof stofzak PE VC 40 (203852)	minerale toepassingen, nat en droog
Papieren stofzak VC 20 (203858)	houttoepassingen
Papieren stofzak VC 40 (203856)	houttoepassingen
Filter VC 20/40 droog (2121386)	droog
Filter VC 20/40 universeel (2121387)	universeel nat en droog
Filter VC 20/40 performance (2121388)	intensieve toepassingen nat en droog
Zuigslang 27 x 3,5 m AS	nat en droog
Zuigslang 36 mm	overwegend nat, geen stoftoepassingen
Zuigslang 36 x 5 m AS	nat en droog

► Bij UM- en UME-stofzuigers beslist een kunststof of papieren stofzak gebruiken.

## 4 Technische gegevens

### 4.1 Nat-/droogstofzuiger

	VC 20	VC 40
<b>Afmetingen (L x B x H in mm)</b>	505 x 380 x 500	505 x 380 x 610
<b>Gewicht conform EPTA-procedure 01</b>	13,0 kg	14,7 kg
<b>Inhoud reservoir</b>	21 ℓ	36 ℓ
<b>Nuttige hoeveelheid stof</b>	23 kg	40 kg
<b>Waterinhoud</b>	13,5 ℓ	25 ℓ
<b>Bedrijfstemperatuur</b>	-10 °C ... 40 °C	-10 °C ... 40 °C
<b>Automatische filterreiniging elke</b>	15 s	15 s
<b>Veiligheidsklasse</b>	I	I
<b>Veiligheidsklasse</b>	IP X4	IP X4
<b>Netfrequentie</b>	50 Hz ... 60 Hz	50 Hz ... 60 Hz

### 4.2 Nominale spanning

**i** Bij aansluiting op een generator of transformator moet het afgegeven vermogen daarvan minstens twee keer zo hoog zijn dan het op het typeplaatje van het apparaat aangegeven nominaal opgenomen vermogen. De bedrijfsspanning van de transformator of generator moet te allen tijde binnen +5% en -15% van de nominale spanning van het apparaat liggen.

•/•	<b>100</b> Volt [V]	<b>110</b> Volt [V]	<b>110</b> Volt [V]	<b>200</b> Volt [V]
-----	------------------------	------------------------	------------------------	------------------------



Nominaal opgenomen vermogen	1200 Watt [W]	1100 Watt [W]	1100 Watt [W]	950 Watt [W]
Aansluitvermogen geïntegreerd stop-contact voor elektrisch gereedschap (indien aanwezig)	•/•	1600 Watt [W]	•/•	•/•
Netstroomkabel (type)	VCTF 3 x 2,0 mm <sup>2</sup>	A07 QQF 3 / 12 AWG	H07 BQF 3G 1,5 mm <sup>2</sup>	VCTF 3 x 2,0 mm <sup>2</sup>
•/•	<b>220 - 240</b> Volt [V]	<b>220 - 240</b> <b>(CH)</b> Volt [V]	<b>220 - 240</b> <b>(GB)</b> Volt [V]	<b>220 - 240</b> <b>(NZ)</b> Volt [V]
Nominaal opgenomen vermogen	1200 Watt [W]	1200 Watt [W]	1200 Watt [W]	1200 Watt [W]
Aansluitvermogen geïntegreerd stop-contact voor elektrisch gereedschap (indien aanwezig)	2400 Watt [W]	1100 Watt [W]	1800 Watt [W]	1200 Watt [W]
Netstroomkabel (type)	H07 RNF 3G 1,5 mm <sup>2</sup>	H07 RNF 3G 1,5 mm <sup>2</sup>	H07 RNF 3G 1,5 mm <sup>2</sup>	H07 RNF 3G 1,5 mm <sup>2</sup>

#### 4.3 Maximale volumestroom en maximale onderdruk

		VC 20-U	VC 20-UL	VC 20-UM	VC 20-UME
Maximale volumestroom (lucht)	950 W	68 l/s	•/•	•/•	•/•
	1100 W	68 l/s	•/•	•/•	•/•
	1200 W	74 l/s	•/•	•/•	•/•
Maximale volumestroom (lucht)	1100 W	•/•	138 m <sup>3</sup> /h	138 m <sup>3</sup> /h	138 m <sup>3</sup> /h
	1200 W	•/•	150 m <sup>3</sup> /h	150 m <sup>3</sup> /h	150 m <sup>3</sup> /h
Maximale onderdruk	950 W	235 hPa	•/•	•/•	•/•
	1100 W	230 hPa	209 hPa	209 hPa	209 hPa
	1200 W	253 hPa	253 hPa	253 hPa	253 hPa

		VC 40-U	VC 40-UL	VC 40-UM	VC 40-UME
Maximale volumestroom (lucht)	950 W	68 l/s	•/•	•/•	•/•
	1100 W	68 l/s	•/•	•/•	•/•
	1200 W	74 l/s	•/•	•/•	•/•
Maximale volumestroom (lucht)	1100 W	•/•	138 m <sup>3</sup> /h	138 m <sup>3</sup> /h	138 m <sup>3</sup> /h
	1200 W	•/•	150 m <sup>3</sup> /h	150 m <sup>3</sup> /h	150 m <sup>3</sup> /h
Maximale onderdruk	950 W	235 hPa	•/•	•/•	•/•
	1100 W	230 hPa	209 hPa	209 hPa	209 hPa
	1200 W	253 hPa	253 hPa	253 hPa	253 hPa

#### 4.4 Geluids- en trillingsinformatie, gemeten volgens EN 60335

De volgende gegevens gelden voor alle industriële stofzuigers VC 20 en VC 40.

Geluidsemissieniveau ( $L_{pA}$ )	73 dB(A)
Onzekerheid geluidsdruk niveau ( $K_{pA}$ )	2,5 dB(A)
Trillingsemissiewaarde	< 2,5 m/s <sup>2</sup>



## 5 Gebruik van verlengsnoeren



### WAARSCHUWING

**Gevaar door beschadigde kabels!** Wordt het voedings- of verlengsnoer tijdens de werkzaamheden beschadigd, dan mag u dit niet aanraken. Trek de stekker uit het stopcontact.

- ▶ Controleer regelmatig het voedingsnoer van het apparaat en laat dit in geval van beschadiging vervangen door een erkend vakman.
- 
- Gebruik alleen verlengsnoeren die voor de toepassing toegestaan zijn en een voldoende draaddiameter hebben. Anders kan vermogensverlies van het apparaat en oververhitting van het snoer optreden.
  - Controleer het verlengsnoer regelmatig op beschadigingen.
  - U dient beschadigde verlengsnoeren te vervangen.
  - Gebruik buiten alleen voor dit doel goedgekeurde en overeenkomstig gekenmerkte verlengsnoeren.

### Anbevolen minimale diameters en maximale snoerlengtes bij 120V netspanning

Snoeren	AWG 16	AWG 14	AWG 12	AWG 10
Snoerdiameter	1,31 mm <sup>2</sup>	2,08 mm <sup>2</sup>	3,31 mm <sup>2</sup>	5,26 mm <sup>2</sup>
Snoerdiameter	2,58 kcmil	4,11 kcmil	6,53 kcmil	10,4 kcmil
Kabellengte	25 m	30 m	50 m	100 m
Kabellengte	75 ft	100 ft	150 ft	250 ft

## 6 Ingebruikneming



### GEVAAR

**Gevaren door elektrische stroom.** Als de stofzuiger niet correct is aangesloten, kan dit tot ernstig of dodelijk letsel leiden.

- ▶ Sluit de stofzuiger alleen of een correct geaarde stroombron aan.



### ATTENTIE

**Gevaar voor letsel door ongecontroleerde bewegingen!** Bij niet-bediende wielremmen kan de stofzuiger zich ongecontroleerd in beweging zetten.

- ▶ Bedien de wielremmen zodat de stofzuiger veilig staat.

### 6.1 Eerste gebruik



Kunststof stofzak. Voor het opzuigen van ongevaarlijk stof

Kunststof stofzak voor minerale stof of papieren stofzak voor houtsnippers.

> Klasse M voor het opzuigen van stof met explosiegrenswaarden van  $\geq 0,1$  mg/m<sup>3</sup>

> Klasse L of M voor het opzuigen van stof met explosiegrenswaarden van  $\geq 1$  mg/m<sup>3</sup>

1. Open de twee sluitklemmen.
2. Til de zuigkop van het vuilreservoir.
3. Verwijder de toebehoren uit het vuilreservoir en de verpakking.
4. Zet de zuigkop op het vuilreservoir en sluit de twee sluitklemmen.
5. Verzeker u ervan, dat de zuigkop correct is gemonteerd en vergrendeld.
6. Sluit de zuigslang op het apparaat aan.

### 6.2 Papieren stofzak aanbrengen voor het opzuigen van houtsnippers 2



Spitse voorwerpen kunnen de stofzuigerzak doorboren.

Controleer op voorwerpen die de stofzuigerzak kunnen doorboren.

1. Trek de stekker uit het stopcontact.
2. Open de twee sluitklemmen.
3. Til de zuigkop van het vuilreservoir.
4. Breng de nieuwe papieren stofzak in de adapter aan en breng deze in het vuilreservoir aan.
5. Zet de zuigkop op het vuilreservoir.





6. Sluit de twee sluitklemmen.
7. Verzeker u ervan, dat de zuigkop correct is gemonteerd en vergrendeld.
8. Sluit de zuigslang op het apparaat aan.

### 6.3 Kunststof stofzak aanbrengen

1. Trek de stekker uit het stopcontact.
2. Open de twee sluitklemmen.
3. Til de zuigkop van het vuilreservoir.
4. Bevestig een nieuwe kunststof stofzak (gebruiksaanwijzing opgedrukt) in het vuilreservoir.
5. Zet de zuigkop op het vuilreservoir en sluit de twee sluitklemmen.

## 7 Bediening

### WAARSCHUWING

**Gevaar voor letsel.** Door beschadiging van het filtersysteem kan stof die schadelijk voor de gezondheid is vrijkomen.

- ▶ In noodgevallen (bijvoorbeeld het breken van het filter) de stofzuiger uitschakelen, de stekker uit het stopcontact trekken en de stofzuiger door vakkundig personeel laten controleren voordat hij opnieuw wordt gebruikt.

### GEVAAR

**Gevaar voor letsel.** Bij L-klasse-zuigers en M-klasse-zuigers bevat het apparaat stof dat schadelijk voor de gezondheid is.

- ▶ Ledigings- en onderhoudswerkzaamheden, inclusief het afvoeren van stofreservoirs, mogen uitsluitend worden uitgevoerd door vakkundig personeel. Draag de betreffende veiligheidsuitrusting.
- ▶ Voordat de stofzuiger uit het gebied met gevaarlijke stoffen wordt verwijderd, de buitenkant van de stofzuiger afzuigen, schoonvegen of goed inpakken. Alle onderdelen van het apparaat moeten als verontreinigd worden beschouwd nadat deze uit het gevaarlijke gebied zijn verwijderd en er moeten geschikte maatregelen worden getroffen om verspreiding van het stof te vermijden.
- ▶ Gebruik de stofzuiger nooit zonder het volledige filtersysteem.

### ATTENTIE

**Gevaar voor letsel door ongecontroleerde bewegingen!** Bij niet-bediende wielremmen kan de stofzuiger zich ongecontroleerd in beweging zetten.

- ▶ Bedien de wielremmen zodat de stofzuiger veilig staat.

### 7.1 Slangdiameter instellen bij UM- en UME-stofzuigers

1. Pas voor het op-/afzuigen van droog, niet-brandbaar stof met explosiegrenswaarden en van houtsnippers de zuigslangdiameter met de stand van de schakelaar voor de slangdiameter-instelling aan.
2. Stel de kleinste slangdiameter in als de stofzuiger met een **Hilti** holle boor-systeem wordt gebruikt.

### 7.2 Zonder gebruik van het stopcontact

1. Controleer vóór het aansluiten van de stekker dat de schakelaar van het apparaat in de stand "OFF" staat.
2. Steek de stekker van het apparaat in het stopcontact.
3. Draai de functieschakelaar in de stand "ON".

### 7.3 Met gebruik van het stopcontact



Het stopcontact van het apparaat is alleen bedoeld voor het rechtstreeks aansluiten van elektrisch gereedschap op de stofzuiger.

Neem de handleiding en de hierin aangegeven veiligheidsvoorschriften van op het stopcontact aangesloten elektrisch gereedschap in acht.

1. Haal de stekker van de stofzuiger uit het stopcontact.



2. Controleer of het maximale opgenomen vermogen van het aan te sluiten elektrisch gereedschap lager is dan het maximaal voor het stopcontact toegestane vermogen, zie het hoofdstuk "Technische gegevens" en de opdruk op het stopcontact.
3. Controleer of het elektrische apparaat is uitgeschakeld voordat u de stekker in het stopcontact steekt.
4. Steek de stekker van het elektrisch gereedschap in het stopcontact van het apparaat.
5. Steek de stekker van het apparaat in het stopcontact.
6. Draai de schakelaar van de stofzuiger in de stand "AUTO".
7. Schakel het elektrisch gereedschap in.



Na het uitschakelen van het elektrische apparaat blijft de stofzuiger nog eventjes werken, zodat het stof in de zuigslang wordt afgezogen.

#### 7.4 Droog stof opzuigen



Voor het opzuigen van droog stof en vooral minerale stofsoorten moet altijd de juiste stofzak in het reservoir worden geplaatst. Het opgezogen materiaal kan vervolgens eenvoudig en schoon met het afval worden afgevoerd.



#### ATTENTIE

**Gevaar voor letsel.** Zonder gebruik van een filterelement kan gevaarlijk materiaal naar buiten treden.

- Gebruik de stofzuiger nooit zonder filterelement.
- Let erop dat het filterelement droog is en dat de correcte stofzak is aangebracht.

#### 7.5 Vloeistoffen opzuigen



#### ATTENTIE

**Gevaar voor letsel.** Zonder gebruik van een filterelement kan gevaarlijk materiaal naar buiten treden.

- Gebruik de stofzuiger nooit zonder filterelement.
1. Controleer de vulniveaucontrole. → Pagina 104
  2. Gebruik indien mogelijk een apart filterelement voor natte toepassingen.



Geadviseerd wordt het **Hilti** filter VC 20/40 universal (2121387).

3. Open na het opzuigen van vloeistoffen de sluitklemmen.
4. Til de zuigkop van het vuilreservoir en plaats deze op een vlakke ondergrond, zodat het filterelement kan drogen.
5. Maak het vuilreservoir leeg en reinig dit met een waterslang. Reinig de elektroden met een borstel en reinig het filterelement nadat dit opgedroogd is door het met de hand schoon te vegen.
6. Laat het vuilreservoir drogen.

#### 7.6 Na het stofzuigen

1. Schakel het apparaat uit.
2. Draai de functieschakelaar in de stand "OFF".
3. Haal de stekker van de stofzuiger uit het stopcontact.
4. Rol de stroomkabel op en hang deze aan de kabelhaken.
5. Maak het reservoir leeg en reinig het apparaat door dit met een vochtige doek af te vegen.
6. Rol de slang op.
7. Berg de stofzuiger, veilig tegen onbevoegd gebruik, in een droge ruimte op.

#### 7.7 Vuilreservoir legen bij droog stof

1. Trek de stekker uit het stopcontact.



2. Til de zuigkop van het vuilreservoir en plaats deze op een vlakke ondergrond.
  - ↳ **Bij UM- en UME-stofzuigers**
    - ▶ Neem de stofzak uit het vuilreservoir.
  - ↳ **Bij U- en UL-stofzuigers**
    - ▶ Verwijder de stofzak uit het vuilreservoir of leeg het vuilreservoir met behulp van de hiervoor bestemde handgreepkommen door dit om te keren.
3. Zet vervolgens de zuigkop op het vuilreservoir en sluit de twee sluitklemmen.

## 7.8 Vuilreservoir zonder stofzak leegmaken (bij vloeistoffen)

1. Trek de stekker uit het stopcontact.
2. Til de zuigkop van het vuilreservoir en plaats deze op een vlakke ondergrond.
3. Leeg het vuilreservoir met behulp van de hiervoor bestemde handgreepkommen door dit om te keren.
4. Reinig de rand van het vuilreservoir met een doek.
5. Zet de zuigkop op het vuilreservoir en sluit de twee sluitklemmen.

## 8 Verzorging en onderhoud

### 8.1 Verzorging van het apparaat

#### WAARSCHUWING

**Gevaren door elektrische stroom.** Ondeskundig uitgevoerde reparaties aan elektrische onderdelen kunnen tot zwaar letsel leiden.

- ▶ Reparaties aan elektrische onderdelen mogen alleen door een elektrotechnicus worden uitgevoerd.
- ▶ Het apparaat, met name de greepgedeelten, schoon en vrij van olie en vet houden. Gebruik geen siliconenhoudende reinigingsmiddelen.
- ▶ Gebruik de stofzuiger nooit met verstopte ventilatiesleuven! Reinig de ventilatiesleuven voorzichtig met een droge borstel. Voorkom dat er vreemd materiaal in het apparaat binnendringt.
- ▶ Reinig de buitenkant van het apparaat regelmatig met een licht vochtige reinigingsdoek. Gebruik geen sproeiapparaat, stoomstraalapparaat of stromend water voor het reinigen, omdat de elektrische veiligheid van het apparaat hierdoor in gevaar kan komen.

#### Bij UM-, UM- en UME-stofzuigers

Bij het onderhoud en de reiniging dient het apparaat zo te worden behandeld, dat er geen gevaar voor het onderhoudspersoneel of voor andere personen ontstaat.

- ▶ Maak gebruik van een gefilterde afzuiging.
- ▶ Draag beschermende kleding.
- ▶ Reinig de werkplek zo, dat er geen gevaarlijke stoffen in de omgeving achterblijven.
- ▶ Voordat het apparaat uit het gebied met gevaarlijke stoffen wordt verwijderd, de buitenkant van het apparaat afzuigen, schoonvegen of goed inpakken. Vermijd daarbij de verdeling van achtergebleven, gevaarlijk stof.
- ▶ Bij onderhouds- en reparatiewerkzaamheden moeten alle verontreinigde onderdelen die niet voldoende kunnen worden gereinigd in dichte zakken worden verpakt en volgens de geldende voorschriften worden afgevoerd.
- ▶ Minstens eenmaal per jaar moet bij het apparaat door de **Hilti**-service of een ander gekwalificeerd persoon een stoftechnische controle worden uitgevoerd, waarbij onder andere wordt gecontroleerd op beschadigingen aan het filter, luchtdichtheid van het apparaat en de werking van de controlesystemen.

### 8.2 Automatische filterreiniging



Het filterelement bij het reinigen niet tegen harde voorwerpen kloppen of met harde resp. puntige voorwerpen bewerken. Hierdoor wordt de levensduur van het filterelement verkort.

Het filterelement mag niet met perslucht worden gereinigd. Dit kan tot scheuren in het filtermateriaal leiden.

Het filterelement is een slijtageonderdeel.

- ▶ Het filterelement minstens elk half jaar vervangen.
- ▶ Het filterelement bij intensief gebruik echter vaker vervangen.



### 8.3 Filterelement vervangen 4

1. Trek de stekker uit het stopcontact.
2. Open de sluitklemmen voor de filterafdekking.
3. Open het filterdeksel.
4. Verwijder het filterelement voorzichtig aan de handgreepkommen in de houder.
5. Reinig het pakkingvlak met een doek.
6. Breng het nieuwe filterelement aan.
7. Sluit de filterafdekking door de vergrendeling naar voren te klappen.
8. Sluit de sluitklemmen voor de filterafdekking.

### 8.4 Vulniveaucontrole testen 5

1. Bedien de wielremmen zodat de stofzuiger veilig staat.
2. Trek de stekker uit het stopcontact.
3. Open de twee sluitklemmen.
4. Til de zuigkop van het vuilreservoir en plaats deze op een vlakke ondergrond.
5. Controleer de uitschakelcontacten op vervuiling en reinig deze zo nodig met een borstel.
6. Controleer de afdichting op de zuigkop op vervuiling en reinig deze zo nodig met een doek.
7. Zet de zuigkop op het vuilreservoir en sluit de twee sluitklemmen.

### 8.5 Controle na schoonmaak- en onderhoudswerkzaamheden

1. Na schoonmaak- en onderhoudswerkzaamheden moet worden gecontroleerd of de stofzuiger weer correct gemonteerd is en foutloos functioneert.
2. Voer een volledige test uit.

## 9 Transport en opslag

### 9.1 Transport

Het volle apparaat mag niet worden gedragen.

Het apparaat mag niet aan een kraan worden opgehangen.

- ▶ Verwijder zo nodig de Power Conditioner of loszittend gereedschap uit de houder.
- ▶ Leeg het apparaat voordat het naar een andere plaats wordt gedragen.
- ▶ Het apparaat mag niet worden gekanteld of liggend worden getransporteerd wanneer vloeistoffen zijn opgezogen.
- ▶ Voor het transport kunt u met behulp van de conische adapter de beide slanguiteinden samenvoegen.

### Bij UM- en UME-stofzuigers

#### **GEVAAR**

**Gevaar voor letsel.** Via de inlaataansluiting kan gevaarlijk materiaal uit treden.

- ▶ Sluit bij M-klasse-stofzuigers voor het transport en als deze niet wordt gebruikt de inlaataansluiting met de afdekking af.

### 9.2 Opslag

- ▶ Berg de stofzuiger, veilig tegen onbevoegd gebruik, in een droge ruimte op.

## 10 Hulp bij storingen

Bij storingen die niet in deze tabellen zijn aangegeven of die niet zelf kunnen worden verholpen, kunt u zich tot onze **Hilti** service wenden.



## 10.1 Storingstabel

Storing	Mogelijke oorzaak	Remedie
<b>Bij UM- en UME-stofzuigers</b> Akoestisch waarschuwings- signaal (verminderd zuigver- mogen)	Stofzak vol.	► Vervang de stofzak.
	Filterelement is sterk vervuild.	► Als de automatische filterrei- niging gedeactiveerd is, de automatische filterreining ac- tiveren en de stofzuiger langer dan 30 seconden laten werken.
	De zuigslang of stofkap van het apparaat is verstopt.	► Reinig de zuigslang en de stofkap.
	Slangdiameter-instelling in de ver- keerde stand.	► Stel de slangdiameter in. ► Kies voor toepassingen met een holle boor de slangdiameter met 15 mm.
Er wordt stof uit het apparaat geblazen.	Filterelement niet correct gemon- teerd.	► Monteer het filterelement op- nieuw.
	Filterelement beschadigd.	► Monteer een nieuw filterele- ment.
Apparaat schakelt onbedoeld aan en uit of de gebruiker krijgt elektrische schokken.	Elektrostatische aarding is niet ge- waarborgd, het apparaat is niet op een geaard stopcontact aangeslo- ten.	► Sluit het apparaat op een geaard stopcontact aan en gebruik een antistatische slang.
Het apparaat werkt niet of schakelt na korte tijd uit.	Wateruitschakeling is geactiveerd.	► Reinig de sondes en de om- geving van de sondes met een borstel.
Motor draait niet meer.	Zekeringautomaat van het netstop- contact is uitgeschakeld.	► Schakel de zekeringautomaat in. ► Spoor na het nogmaals uitscha- kelen de oorzaak voor de te hoge stroom op.
	Vuilreservoir vol.	► Schakel het apparaat uit en leeg het vuilreservoir.
	Thermische beveiliging van motor is in werking getreden.	► Schakel het apparaat uit en laat het circa 5 minuten afkoelen. ► Als de motor niet start, uw ap- paraat naar de <b>Hilti</b> technische dienst brengen.
	Thermische beveiliging van motor schakelt de motor herhaaldelijk uit.	► Reinig de ventilatiesleuven voorzichtig met een droge borstel.
Motor draait niet in de auto- matische stand.	Aangesloten apparaat is defect of niet correct aangesloten.	► Controleer de werking van het aangesloten apparaat of sluit de stekker goed aan.
Automatische filterelementrei- niging werkt niet.	Geen zuigslang aangesloten.	► Sluit de zuigslang aan.

## 11 Recycling

**Hilti** producten zijn voor een groot deel vervaardigd uit materialen die kunnen worden gerecycled. Voor recycling is een juiste materiaalscheiding noodzakelijk. In een groot aantal landen neemt **Hilti** uw oude apparaat voor recycling terug. Vraag hiernaar bij de klantenservice van **Hilti** of bij uw verkoopadviseur.

Overeenkomstig de Europese richtlijn inzake oude elektrische en elektronische apparaten en de toepassing daarvan binnen de nationale wetgeving, dient gebruikt elektrisch gereedschap gescheiden te worden ingezameld en te worden afgevoerd naar een recyclingbedrijf dat voldoet aan de geldende milieu-eisen.



- Geef elektrische apparaten niet met het huisvuil mee!



### **Boorslib**

Vanuit milieuoogpunt is het afvoeren van boorgruis in water of in de riolering zonder juiste voorbehandeling problematisch.

- ▶ Informeer bij de lokale instanties naar de bestaande voorschriften.

Wij bevelen de volgende voorbehandeling aan:

- ▶ Verzamel het boorslib (bijvoorbeeld met de natzuiger).
- ▶ Laat het boorslib neerslaan en breng het vaste materiaal naar een vuilstortplaats voor bouwafval (uitvlokkingmiddelen kunnen het afscheidingsproces versnellen).
- ▶ Voor u het resterende water (basisch, pH waarde > 7) afvoert in de riolering, neutraliseert u dit door een zuur neutralisatiemiddel toe te voegen of door het met veel water te verdunnen.

### **Boorstof**

- ▶ Voer verzamelde boorstof af volgens de geldende nationale, wettelijke voorschriften.

## **12 Fabrieksgarantie**

---

- ▶ Neem bij vragen over de garantievoorwaarden contact op met uw lokale **Hilti** dealer.



# 1 Oplysninger vedrørende dokumentationen

## 1.1 Vedrørende denne dokumentation

- Læs denne dokumentation igennem før brugtagning. Det er en forudsætning for sikkert arbejde og korrekt håndtering.
- Følg sikkerheds- og advarselshenvisningerne i denne dokumentation og på produktet.
- Opbevar altid brugsanvisningen sammen med produktet, og overdrag det kun til andre personer sammen med denne anvisning.

## 1.2 Tegnforklaring

### 1.2.1 Advarsler

Advarsler advarer mod farer ved håndtering af produktet. Følgende signalord anvendes:



**FARE**

**FARE !**

- ▶ Betegner en umiddelbart truende fare, der kan medføre alvorlige kvæstelser eller døden.



**ADVARSEL**

**ADVARSEL !**

- ▶ Står ved en potentielt truende fare, der kan medføre alvorlige kvæstelser eller døden.



**FORSIGTIG**

**FORSIGTIG !**

- ▶ Betegner en potentielt farlig situation, der kan forårsage lettere personskader eller materielle skader.

### 1.2.2 Symboler i denne dokumentation

Der benyttes følgende symboler i vores dokumentation:

	Læs brugsanvisningen før brug
	Anvisninger for anvendelse og andre nyttige oplysninger
	Håndtering af genvindbare materialer
	Elektriske maskiner og batterier må ikke bortskaffes som almindeligt husholdningsaffald

### 1.2.3 Symboler i illustrationer

Der benyttes følgende symboler i vores illustrationer:

	Disse tal henviser til de forskellige illustrationer i begyndelsen af brugsanvisningen
	Nummereringen udtrykker arbejdsstrinnenes rækkefølge på illustrationen og kan afvige fra arbejdsstrinnene i teksten
	Positionsnumre anvendes i illustrationen <b>Oversigt</b> og refererer til tallene i symbolforklaringen i afsnittet <b>Produktoversigt</b>
	Dette symbol skal sikre skærpet opmærksomhed ved omgang med produktet.
	Trådløs dataoverførsel

### 1.2.4 Yderligere symboler

Følgende symboler anvendes på produktet:

	Må ikke transporteres med kran
--	--------------------------------



### 1.3 Produktspecifikke symboler

#### 1.3.1 Symboler på produktet

Følgende symboler anvendes på produktet:



Advarsel om varm overflade



Må ikke transporteres med kran

### 1.4 Særlige klistermærker på produktet

#### På UL-støvsugere



**ADVARSEL:** Denne maskine indeholder sundhedsfarligt støv. Tømning og vedligeholdelse, inklusive fjernelse af støvposen, må kun udføres af sagkyndige personer. Benyt personligt beskyttelsesudstyr. Tænd først maskinen, når det komplette filtersystem er installeret.

#### På UM- og UME-støvsugere



**ADVARSEL:** Denne maskine indeholder sundhedsfarligt støv. Tømning og vedligeholdelse, inklusive fjernelse af støvposen, må kun udføres af sagkyndige personer. Benyt personligt beskyttelsesudstyr. Tænd først maskinen, når det komplette filtersystem er installeret, og funktionen af volumenstrømkontrollen er kontrolleret.

### 1.5 Produktoplysninger

**HILTI**-produkter er beregnet til professionel brug og må kun betjenes, efterses og vedligeholdes af autoriseret og instrueret personale. Dette personale skal i særdeleshed informeres om de potentielle farer, der er forbundet med anvendelsen af denne maskine. Der kan opstå farlige situationer ved anvendelse af produktet og det tilhørende udstyr, hvis det anvendes af personer, der ikke er blevet undervist i dens brug, eller hvis det ikke anvendes korrekt i henhold til forskrifterne i denne brugsanvisning.

Typebetegnelse og serienummer fremgår af typeskiltet.

- ▶ Notér serienummeret i den efterfølgende tabel. Du skal bruge produktoplysningerne ved henvendelser til vores lokale afdeling eller vores serviceværksted.

#### Produktoplysninger

Våd- og tørstøvsuger	VC 20-U   VC 20-UL   VC 20-UM   VC 20-UME VC 40-U   VC 40-UL   VC 40-UM   VC 40-UME
Generation	02
Serienummer	

### 1.6 Overensstemmelseserklæring

Vi erklærer som eneansvarlige, at det beskrevne produkt er i overensstemmelse med gældende direktiver og standarder. Sidst i dette dokument finder du et billede af overensstemmelseserklæringen.

Den tekniske dokumentation er arkiveret her:

**Hilti** Entwicklungsgesellschaft mbH | Zulassung Geräte | Hiltistraße 6 | 86916 Kaufering, DE





## 2 Sikkerhed

### 2.1 Generelle sikkerhedsanvisninger

Ud over sikkerhedshenvisningerne i de enkelte kapitler i denne brugsanvisning skal følgende bestemmelser altid overholdes nøje.

- ▶ **Læs alle anvisningerne!** Hvis du ikke følger nedenstående anvisninger, kan det resultere i elektrisk stød, brand og/eller alvorlige personskader.
- ▶ **Ved brug af maskinen sammen med elværktøj skal du læse elværktøjets brugsanvisning før brugen og overholde alle anvisninger.**
- ▶ **Det er ikke tilladt at modificere eller ændre maskinen.**
- ▶ **Brug den rigtige maskine.** Brug ikke maskinen til formål, som den ikke er beregnet til, men kun i overensstemmelse med formålet og i fejlfri stand.
- ▶ **Før arbejdet med produktet skal du sætte dig ind i, hvordan du håndterer produktet, hvordan du håndterer de farer, som kan udgå fra materialet, og hvordan du bortskaffer det opsugede materiale.**
- ▶ **Tag hensyn til påvirkning fra omgivelserne.** Brug ikke maskinen, hvis der er risiko for brand eller eksplosion.
- ▶ **Maskinen må kun anvendes af personer, som er fortrolig med denne, er blevet instrueret i sikker brug af denne og forstår de farer, der udgår fra denne.** Maskinen er ikke beregnet til børn.
- ▶ **Opbevar altid maskiner, der ikke anvendes, sikkert.** De skal opbevares på et tørt, højt beliggende eller svært tilgængeligt sted uden for børns rækkevidde.

### 2.2 Personlig sikkerhed

- ▶ **Det er vigtigt at være opmærksom, se, hvad man laver, og bruge produktet fornuftigt.** Anvend aldrig støvsugeren, hvis du er træt eller påvirket af stoffer, alkohol eller medicin. Et øjeblik uopmærksomhed under brugen af maskinen kan medføre alvorlige personskader.
- ▶ **Brugeren og personer, der opholder sig i nærheden, skal under brugen af maskinen bære beskyttelsesbriller, sikkerhedshjelm, høreværn, beskyttelseshandsker, sikkerhedssko og et let åndedrætsværn.**
- ▶ **Anvend hjulbremserne for at opnå en sikker stabilitet for støvsugeren.** Hvis hjulbremserne ikke er aktiverede, kan støvsugeren sætte sig ukontrolleret i bevægelse.
- ▶ **Hvis støvudsugnings- og opsamlingsudstyr kan monteres, er det vigtigt, at dette tilsluttes og benyttes korrekt.** Ved at anvende en støvudsugning er det muligt at nedsætte risiciene som følge af støv.

### 2.3 Omhyggelig omgang og brug maskinen

- ▶ **Lad aldrig maskinen være uden opsyn.**
- ▶ **Deaktiver ikke filterrengøringsanordningen ved opsugning af farligt støv, især ikke ved anvendelse af støvproducerende elværktøjer.**
- ▶ **Beskyt maskinen mod frost.**
- ▶ **Rengør regelmæssigt vandstands begrænsningsenheden med en børste efter anvisningerne, og kontrollér den for tegn på skader.**
- ▶ **Ved påsætning af sugehovedet skal du passe på ikke at klemme fingrene og beskadige netledningen.** Der er fare for personskader og beskadigelse.
- ▶ **Kontrollér maskinen og tilbehøret for eventuelle beskadigelser.** Før du fortsætter med at bruge maskinen, skal du omhyggeligt kontrollere, at sikkerhedsudstyret og evt. let beskadigede dele fungerer fejlfrit og i overensstemmelse med formålet. Kontrollér, om de bevægelige dele fungerer korrekt og ikke sidder fast, og om der findes beskadigede dele. Alle dele skal være monteret korrekt og opfylde alle betingelser, så maskinens fejlfrie drift er sikret.
- ▶ **Sørg for, at maskinen kun repareres af kvalificerede fagfolk, og at der altid benyttes originale reservedele.** Dermed sikres størst mulig elværktøjsikkerhed.
- ▶ **Træk altid stikket ud af stikkontakten, når maskinen ikke anvendes (f.eks. ved en pause i arbejdet), inden rengøring og vedligeholdelse, inden udskiftning af tilbehørsdele eller inden udskiftning af filter.** Disse sikkerhedsforanstaltninger forhindrer utilsigtet start af maskinen.
- ▶ **Træk aldrig i netledningen for at bringe støvsugeren i en anden arbejdsposition.** Kør ikke støvsugeren hen over netledningen.
- ▶ **Maskinen må ikke transporteres med en kran.**



**Endvidere på UM- og UME-støvsugere**

- ▶ Luk maskinens indløbsfitting med lukkemuffen, når maskinen skal transporteres eller ikke anvendes.

**2.4 Elektrisk sikkerhed**

- ▶ **Maskinens stik skal passe til stikkontakten. Stikket må under ingen omstændigheder ændres. Brug ikke adapterstik sammen med jordforbundne maskiner.** Uændrede stik, der passer til kontakterne, nedsætter risikoen for elektrisk stød.
- ▶ **Sæt stikket i en egnet jordet stikkontakt, som er installeret på sikker vis og afstemt efter alle lokale forhold.** Hvis du er i tvivl om, hvor vidt stikkontakten er jordet korrekt, skal du få en elektriker til at kontrollere dette.
- ▶ **Undgå kropskontakt med jordforbundne overflader som f.eks. rør, radiatorer, komfurer og køleskabe.** Hvis din krop er jordforbundet, øges risikoen for elektrisk stød.
- ▶ **Maskinen må ikke udsættes for regn eller fugt.** Indtrængning af vand i maskinen øger risikoen for elektrisk stød.
- ▶ **Kontrollér, at netledningen ikke ligger i vandpytter.**
- ▶ **Kontrollér regelmæssigt maskinens elledning, og få den udskiftet hos Hilti, hvis den er beskadiget. Kontrollér jævnligt forlængerledningerne, og udskift dem, hvis de er beskadigede.**
- ▶ **Hvis netledningen og/eller forlængerledningen beskadiget under arbejdet, må du ikke berøre disse. Træk stikket ud af stikkontakten.** Beskadigede netledninger og forlængerledninger medfører fare for at få elektrisk stød.
- ▶ Netledningen skal udskiftes med den type, som fremgår af brugsanvisningen.
- ▶ **Brug ikke ledningen til formål, den ikke er beregnet til (f.eks. må man aldrig bære maskinen i ledningen, hænge maskinen op i ledningen eller rykke i ledningen for at trække stikket ud af kontakten).** Beskyt ledningen mod varme, olie, skarpe kanter eller maskindele, der er i bevægelse. Beskadigede eller sammenviklede ledninger øger risikoen for elektrisk stød.
- ▶ **Hvis elværktøjet benyttes i det fri, må der kun benyttes en forlængerledning, der er egnet til udendørs brug.** Brug af forlængerledning til udendørs brug nedsætter risikoen for elektrisk stød.
- ▶ **I tilfælde af en strømafbrydelse skal maskinen slukkes, og netstikket skal trækkes ud af stikkontakten.**
- ▶ **Anvend kun stikket på maskinen til de formål, der er beskrevet i brugsanvisningen.**
- ▶ **Anvend aldrig maskinen, hvis den er snavset eller vådt.** Hvis der sidder støv, først og fremmest fra ledende materialer, på maskinens overflade, eller den er fugtig, er der under uheldige omstændigheder risiko for at få elektrisk stød. **Lad derfor jævnligt Hilti kontrollere snavsede maskiner, især hvis de ofte bruges til at save i elektrisk ledende materialer.**

**2.5 Arbejdsplads**

- ▶ **Sørg for, at der er en god belysning på arbejdspladsen.**
- ▶ **Sørg for god udluftning af arbejdspladsen.** Dårligt udluftede arbejdspladser kan være sundhedsskadelige som følge af støvpåvirkningen.
- ▶ **Hold arbejdsområdet ryddeligt. Sørg for at holde arbejdspladsen fri for genstande, som man kan komme til skade på.** Uorden i arbejdsområdet kan medføre uheld.
- ▶ **Brug ikke maskinen i eksplosionstruede omgivelser, hvor der er brændbare væsker, gasser eller støv.** Elektriske maskiner kan slå gnister, der kan antænde støv eller dampe.
- ▶ **Vær ekstra opmærksom, når du arbejder på trapper.**

**2.6 Opsuget materiale**

- ▶ **Sundhedsskadeligt, brændbart og/eller eksplosivt støv må ikke suges op (magnesium-/aluminiumsstøv osv.).** Materialer, som er varmere end 60 °C, må ikke suges op (f.eks. glødende cigaretter, varm aske).
- ▶ **Maskinen må ikke bruges til opugning af brændbare, eksplosive eller aggressive væsker (køle- og smøremidler, benzin, opløsningsmidler, syrer (pH < 5), lud (pH > 12,5) osv.).**
- ▶ **Sluk omgående maskinen, hvis den lækker skum eller væske.**
- ▶ **Anvend beskyttelseshandsker ved opugning af varmt materiale med en temperatur på maks. 60 °C.**
- ▶ **Brug beskyttelsestøj ved arbejde med mineralsk boreslam, og undgå kontakt med huden (pH > 9, ætsende).**



- Undgå kontakt med flydende baser eller syrer. Hvis det alligevel skulle ske, skylles med vand. Hvis du får væske i øjnene, skal du skylle med rigeligt vand, og søge læge.

#### Endvidere på UL-støvsugere

- Maskinen i støvklasse L egner sig til op-/udsugning af tørt, ikke brændbart støv, træspåner og farligt støv med eksponeringsgrænseværdier  $> 1 \text{ mg/m}^3$ . **Alt efter det op-/udsugede støvs farlighed skal maskinen udstyres med passende filtre.**

#### Endvidere på UM- og UME-støvsugere

- Maskinen i støvklasse M egner sig til op-/udsugning af tørt, ikke brændbart støv, træspåner og farligt støv med eksponeringsgrænseværdier  $\geq 0,1 \text{ mg/m}^3$ . **Alt efter det op-/udsugede støvs farlighed skal maskinen udstyres med passende filtre.**

## 3 Beskrivelse

### 3.1 Produktoversigt

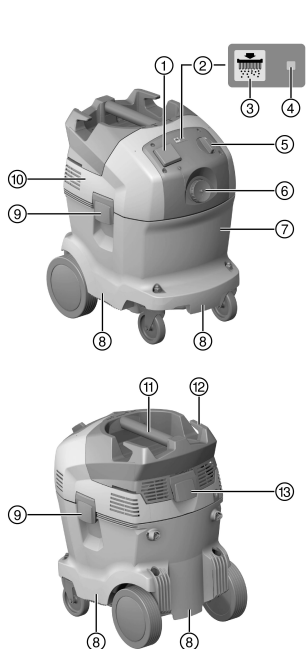

- ① Maskinstikdåse
- ② Automatisk filterrensning
- ③ Knappen "Filterrensingsanordning TIL / FRA" (Kun UL og UME)
- ④ Statusindikator "Automatisk filterrensingsanordning"
- ⑤ Kontakt
- ⑥ Slangeudtag
- ⑦ Smudsbeholder
- ⑧ Forsænket greb
- ⑨ Låseklemme
- ⑩ Sugehoved
- ⑪ Håndgreb
- ⑫ Kabelkrog
- ⑬ Låseklemme til filterafdækning

### 3.2 Bestemmelsesmæssig anvendelse

De her beskrevne produkter er universelle industristøvsugere til erhvervsmæssig brug. De kan anvendes til tør- og vådstøvsugning.

Dette produkt må ikke bruges på mennesker og dyr. Anvendelse under vand er forbudt.

#### ADVARSEL

**Sundhedsfare!** U-støvsugere egner sig ikke til opsugning af sundhedsfarligt støv.

- Opsug ikke sundhedsfarligt støv med disse modeller.
- Før arbejdet med produktet skal du sætte dig ind i, hvordan du håndterer de farer, som udgår fra materialet, og hvordan materialet bortskaffes på sikker vis.
- Undlad at anvende produktet i stationær konstant drift i automatiske eller halvautomatiske anlæg.
- Brug kun originalt tilbehør og værktøj fra **Hilti** for at undgå ulykker.
- Anvend en antistatisk sugeslange for at undgå elektrostatisk opladning.



- ▶ Opsug ikke genstande, som kan give personskader gennem støvposen (f.eks. spidse eller skarpe materialer)
- ▶ Undlad at bruge produktet som erstatning for en stige.

Dette produkt er beregnet til erhvervs-mæssig brug og egner sig til følgende opgaver:

- Opsugning af store mængder støv med **Hilti** diamantslibere, vinkelslibere, borehamre og tørborekroner.
- Opsugning af mineralisk boreslam med **Hilti** diamantborekroner eller **Hilti** diamantsave og flydende materiale med en temperatur op til < 60 °C.
- Opsugning af olie og flydende medier med en temperatur op til < 60 °C.
- Våd- og tørrængøring af væg- og gulvflader

#### Endvidere på UL-støvsugere

Opsugning af tørt, ikke brændbart støv, væsker, træspåner og farligt støv med eksponeringsgrænseværdier > 1 mg/m<sup>3</sup> (støvklasser L).

#### Endvidere på UM- og UME-støvsugere

Opsugning af tørt, ikke brændbart støv, væsker, træspåner og farligt støv med eksponeringsgrænseværdier ≅ 0,1 mg/m<sup>3</sup> (støvklasser L).

#### Endvidere på UL-, UM- og UME-støvsugere

Ved udsugninger er det nødvendigt at sørge for en tilstrækkelig luftudskiftningshastighed L i rummet, hvis returluften sendes tilbage i rummet. De nationale bestemmelser skal overholdes.

### 3.3 Potentiel forkert brug

- Industristøvsugeren må ikke anvendes liggende.
- Industristøvsugeren må ikke anvendes til opsugning af eksplosionsfarlige stoffer, glødende, brændende eller brændbare stoffer og aggressive støvtyper (f.eks. magnesium-aluminiumstøv osv.) (undtagelse: træspåner).
- Industristøvsugeren må ikke anvendes til opsugning af brændbare væsker (f.eks. benzin, opløsningsmidler, syre, køle-/smøremidler osv.).
- Det er ikke tilladt at bearbejde sundhedsfarlige materialer, f.eks. asbest.

### 3.4 Leveringsomfang

Våd- og tørstøvsuger inklusive filterelement, sugeslange komplet med drejemuffe (på støvsugerside) og værktøjsmuffe, støvpose af kunststof PE VC 20/40, brugsanvisning.

### 3.5 Akustisk advarselssignal

UM- og UME-støvsugere er forsynet med et akustisk advarselssignal. Dette høres af sikkerhedsmæssige årsager, hvis lufthastigheden i sugeslangen kommer under 20 m/s.

For at advarselssignalet udløses korrekt, skal diameteren på den anvendte sugeslange indstilles på slangediameterindstillingen.

### 3.6 Automatisk filterrengøringsanordning

Støvsugeren er forsynet med en automatisk filterrengøringsanordning til at fjerne fastsiddende støv fra filterelementet.

Filterrengøringsanordningen kan slukkes ved at trykke på knappen "Automatisk filterrengøringsanordning TIL/FRA" og tændes igen ved at trykke på knappen en gang til.

Tilstand	Betydning
Lysdiode lyser.	• Filterrengøringsanordningen er aktiveret.
Lysdiode lyser ikke.	• Filterrengøringsanordningen er deaktiveret.

Hver gang støvsugeren startes, aktiveres filterrengøringsanordningen automatisk.

Filterelementet rengøres automatisk af luftstød (pulsierende støj).

Ved systemapplikationer (især ved slibning, skæring og rilning) eller ved indsugning af større støvmængder skal filterrengøringsanordningen være aktiveret for at muliggøre en vedvarende høj sugeeffekt.

Filterrengøringsanordningen fungerer kun, hvis der er tilsluttet en sugeslange.



### 3.7 Bemærkninger vedrørende brug

#### Tilbehør og dets anvendelsestyper

Tilbehør	Anvendelsestype
Støvpose af kunststof PE VC 20 (203854)	mineralske opgaver, våd og tør
Støvpose af kunststof PE VC 40 (203852)	mineralske opgaver, våd og tør
Støvpose af papir VC 20 (203858)	Opgaver i træ
Støvpose af papir VC 40 (203856)	Opgaver i træ
Filter VC 20/40 tørt (2121386)	tør
Filter VC 20/40 universal (2121387)	universal, våd og tør
Filter VC 20/40 performance (2121388)	intensive opgaver, våd og tør
Sugeslange 27 x 3,5 m AS	våd og tør
Sugeslange 36 mm	fortrinsvis våd, ingen støvende opgaver
Sugeslange 36 x 5 m AS	våd og tør

- Anvend altid en kunststof- eller en papirstøvpose til UM- og UME-støvsugere.

## 4 Tekniske data

### 4.1 Våd- og tørstøvsuger

	VC 20	VC 40
Mål (L x B x H i mm)	505 x 380 x 500	505 x 380 x 610
Vægt i henhold til EPTA-procedure 01	13,0 kg	14,7 kg
Beholdervolumen	21 l	36 l
Støvnyttelvolumen	23 kg	40 kg
Vandfyldmængde	13,5 l	25 l
Driftstemperatur	-10 °C ... 40 °C	-10 °C ... 40 °C
Automatisk filterrengøringsanordning alle	15 s	15 s
Kapslingsklasse	I	I
Beskyttelsestype	IP X4	IP X4
Netfrekvens	50 Hz ... 60 Hz	50 Hz ... 60 Hz

### 4.2 Nominel spænding



Ved drift på en generator eller transformator skal dennes udgangseffekt være mindst dobbelt så høj som det nominelle strømforbrug, der fremgår af maskinens typeskilt. Transformatorens eller generatorens driftsspænding skal til enhver tid ligge inden for +5 % og -15 % af maskinens nominelle spænding.

•/•	100 volt [V]	110 volt [V]	110 volt [V]	200 volt [V]
Nominel effekt	1200 watt [W]	1100 watt [W]	1100 watt [W]	950 watt [W]
Tilslutningseffekt for integreret stikdåse til elværktøj (hvis en sådan findes)	•/•	1600 watt [W]	•/•	•/•
Nettilslutning (type)	VCTF 3 x 2,0 mm <sup>2</sup>	A07 QQF 3 / 12 AWG	H07 BQF 3G 1,5 mm <sup>2</sup>	VCTF 3 x 2,0 mm <sup>2</sup>
•/•	220 - 240 volt [V]	220 - 240 (CH) volt [V]	220 - 240 (GB) volt [V]	220 - 240 (NZ) volt [V]
Nominel effekt	1200 watt [W]	1200 watt [W]	1200 watt [W]	1200 watt [W]



Tilslutningseffekt for integreret stikdåse til elværktøj (hvis en sådan findes)	2400 watt [W]	1100 watt [W]	1800 watt [W]	1200 watt [W]
Nettilslutning (type)	H07 RNF 3G 1,5 mm <sup>2</sup>	H07 RNF 3G 1,5 mm <sup>2</sup>	H07 RNF 3G 1,5 mm <sup>2</sup>	H07 RNF 3G 1,5 mm <sup>2</sup>

#### 4.3 Maks. volumenstrøm og maks. undertryk

		VC 20-U	VC 20-UL	VC 20-UM	VC 20-UME
<b>Maks. volumenstrøm (luft)</b>	<b>950 W</b>	68 l/s	•/•	•/•	•/•
	<b>1100 W</b>	68 l/s	•/•	•/•	•/•
	<b>1200 W</b>	74 l/s	•/•	•/•	•/•
<b>Maks. volumenstrøm (luft)</b>	<b>1100 W</b>	•/•	138 m <sup>3</sup> /h	138 m <sup>3</sup> /h	138 m <sup>3</sup> /h
	<b>1200 W</b>	•/•	150 m <sup>3</sup> /h	150 m <sup>3</sup> /h	150 m <sup>3</sup> /h
<b>Maks. undertryk</b>	<b>950 W</b>	235 hPa	•/•	•/•	•/•
	<b>1100 W</b>	230 hPa	209 hPa	209 hPa	209 hPa
	<b>1200 W</b>	253 hPa	253 hPa	253 hPa	253 hPa

		VC 40-U	VC 40-UL	VC 40-UM	VC 40-UME
<b>Maks. volumenstrøm (luft)</b>	<b>950 W</b>	68 l/s	•/•	•/•	•/•
	<b>1100 W</b>	68 l/s	•/•	•/•	•/•
	<b>1200 W</b>	74 l/s	•/•	•/•	•/•
<b>Maks. volumenstrøm (luft)</b>	<b>1100 W</b>	•/•	138 m <sup>3</sup> /h	138 m <sup>3</sup> /h	138 m <sup>3</sup> /h
	<b>1200 W</b>	•/•	150 m <sup>3</sup> /h	150 m <sup>3</sup> /h	150 m <sup>3</sup> /h
<b>Maks. undertryk</b>	<b>950 W</b>	235 hPa	•/•	•/•	•/•
	<b>1100 W</b>	230 hPa	209 hPa	209 hPa	209 hPa
	<b>1200 W</b>	253 hPa	253 hPa	253 hPa	253 hPa

#### 4.4 Støj- og vibrationsinformation, målt iht. EN 60335

Følgende oplysninger gælder for alle industristøvsugere VC 20 og VC 40.

<b>Lydtrykniveau (L<sub>PA</sub>)</b>	73 dB(A)
<b>Usikkerhed, lydtrykniveau (K<sub>PA</sub>)</b>	2,5 dB(A)
<b>Vibrationsemissionsværdi</b>	< 2,5 m/s <sup>2</sup>

## 5 Anvendelse af forlængerledning

### ADVARSEL

**Fare på grund af beskadigede ledninger!** Hvis el- eller forlængerledningen bliver beskadiget under arbejdet, må du ikke røre ved ledningen. Træk stikket ud.

- ▶ Kontrollér maskinens tilslutningsledning regelmæssigt, og få den udskiftet, hvis den er beskadiget.
- Brug kun forlængerledninger med tilstrækkeligt ledningstværsnit, der er godkendt til det pågældende anvendelsesområde. I modsat fald kan der forekomme effekttab på maskinen og overophedning af ledningen.
- Kontrollér regelmæssigt forlængerledningen for beskadigelser.
- Udskift beskadigede forlængerledninger.
- Til udendørs brug må der kun anvendes forlængerledninger, som tydeligt er markeret og godkendt til udendørs brug.

#### Anbefalede minimale tværsnit og maksimale ledningslængder ved 120 V netspænding

Kabel	AWG 16	AWG 14	AWG 12	AWG 10
Ledertværsnit	1,31 mm <sup>2</sup>	2,08 mm <sup>2</sup>	3,31 mm <sup>2</sup>	5,26 mm <sup>2</sup>
Ledertværsnit	2,58 kcmil	4,11 kcmil	6,53 kcmil	10,4 kcmil
Kabellængde	25 m	30 m	50 m	100 m



Kabel	AWG 16	AWG 14	AWG 12	AWG 10
Kabellængde	75 ft	100 ft	150 ft	250 ft

## 6 Ibrugtagning



### FARE

**Fare på grund af elektrisk strøm.** Hvis støvsugeren ikke er tilsluttet korrekt, kan det medføre døden eller alvorlige personskader.

- ▶ Støvsugeren skal altid sluttes til en korrekt jordet strømkilde.



### FORSIGTIG

**Fare fore personskader på grund af ukontrollerede bevægelser!** Hvis hjulbremserne ikke er aktiverede, kan støvsugeren sætte sig ukontrolleret i bevægelse.

- ▶ Anvend hjulbremserne for at opnå en sikker stabilitet for støvsugeren.

### 6.1 Første ibrugtagning



Støvpose af kunststof: Til opsugning af farligt støv

Støvpose af kunststof til mineralsk støv eller støvpose af papir til træspåner:

- > Klasse M til opsugning af støv med eksponeringsgrænseværdier fra  $\geq 0,1$  mg/m<sup>3</sup>
- > Klasse L eller M til opsugning af støv med eksponeringsgrænseværdier fra  $> 1$  mg/m<sup>3</sup>

1. Åbn de to låseklemmer.
2. Løft sugehovedet af smudsbeholderen.
3. Tag tilbehørsdelene ud af smudsbeholderen og emballagen.
4. Sæt sugerhovedet på smudsbeholderen, og luk de to låseklemmer.
5. Kontroller, at sugehovedet er korrekt monteret og fastlåst.
6. Slut sugeslangen til maskinen.

### 6.2 Ilægning af en støvpose af papir til opsugning af træspåner 2



Spidse genstande kan perforere støvposen.

Kontrollér, at støvposen ikke er blevet perforeret af nogen genstande.

1. Træk stikket ud af stikkontakten.
2. Åbn de to låseklemmer.
3. Løft sugehovedet af smudsbeholderen.
4. Sæt en ny støvpose af papir i adapteren, og sæt denne på smudsbeholderen.
5. Sæt sugehovedet på smudsbeholderen.
6. Luk de to låseklemmer.
7. Kontroller, at sugehovedet er korrekt monteret og fastlåst.
8. Slut sugeslangen til maskinen.

### 6.3 Isætning af støvpose af kunststof 3

1. Træk stikket ud af stikkontakten.
2. Åbn de to låseklemmer.
3. Løft sugehovedet af smudsbeholderen.
4. Fastgør en ny støvpose af kunststof (vejledning påtrykt) i smudsbeholderen.
5. Sæt sugerhovedet på smudsbeholderen, og luk de to låseklemmer.



**⚠ ADVARSEL**

**Fare for personskader.** Hvis filtreringssystemet bliver beskadiget, kan der strømme sundhedsskadeligt støv ud.

- ▶ I nødtilfælde (f.eks. filterbrud) skal støvsugeren slukkes, netstikket trækkes ud af stikkontakten, og støvsugeren skal kontrolleres af en sagkyndig, før den anvendes igen.
- 

**⚠ FARE**

**Fare for personskader.** Ved L-klasse-støvsugere og M-klasse-støvsugere indeholder maskinen sundhedsskadeligt støv.

- ▶ Tømning og vedligeholdelse, herunder bortskaffelse af støvopsamlingsbeholderen, skal altid foretages af fagfolk. Bær passende beskyttelsesudstyr.
  - ▶ Inden støvsugeren fjernes fra området med farlige stoffer, skal støvsugerens ydre støvsuges, tørres grundigt af eller pakkes tætsluttende ind. Da alle maskindele skal anses for at være kontaminerede, hvis de fjernes fra det farlige område, skal der træffes egnede foranstaltninger for at undgå spredning af støvet.
  - ▶ Anvend aldrig støvsugeren uden et komplet filtreringssystem.
- 

**⚠ FORSIGTIG**

**Fare fore personskader på grund af ukontrollerede bevægelser!** Hvis hjulbremserne ikke er aktiverede, kan støvsugeren sætte sig ukontrolleret i bevægelse.

- ▶ Anvend hjulbremserne for at opnå en sikker stabilitet for støvsugeren.
- 

**7.1 Indstilling af slangediameteren på UM- og UME-støvsugere**

1. Ved opsugning af tørt, ikke-brændbart støv med eksponeringsgrænseværdier og træspåner skal sugeslangediameteren afstemmes med positionen af kontakten til indstilling af slangediameteren.
2. Vælg den mindste slangediameter, hvis du anvender støvsugeren med et **Hilti** hulborsystem.

**7.2 Anvendelse uden brug af maskinstikdåsen**

1. Kontrollér, at kontakten på maskinen står på "OFF", før du sætter netstikket i.
2. Sæt støvsugerens netstik i stikkontakten.
3. Drej kontakten hen på "ON".

**7.3 Anvendelse med brug af maskinstikdåsen**

**i** Maskinstikdåsen er kun beregnet til direkte tilslutning af elværktøj til støvsugeren. For elværktøj, der er sluttet til maskinstikdåsen, skal den tilhørende brugsanvisning og sikkerhedsanvisningerne deri følges.

---

1. Træk støvsugerens netstik ud af stikdåsen.
  2. Kontrollér, om det tilsluttede elværktøjs maksimale effektforbrug ligger under den tilladte maksimale effekt for maskinstikdåsen, se kapitlet "Tekniske data" og påtrykt værdi på maskinstikdåsen.
  3. Kontrollér, at elværktøjet er slukket, før du sætter elværktøjets netstik i.
  4. Sæt elværktøjets netstik i maskinstikdåsen.
  5. Sæt støvsugerens netstik i stikkontakten.
  6. Drej kontakten hen på "Auto".
  7. Tænd for elværktøjet.
- 

**i** Efter frakobling af elværktøjet kører støvsugeren videre et kort øjeblik, så det støv, der befinder sig i sugeslangen, suges op.

---

**7.4 Opsugning af tørt støv**

**i** Før opsugning af tørt støv og i særdeleshed mineralisk støv skal det kontrolleres, at der er lagt en korrekt støvpose i beholderen. Det opsugede materiale kan herefter fjernes på en nem og ren måde.

---





### **FORSIGTIG**

**Fare for personskader.** Uden anvendelse af et filterelement kan der strømme farligt opsugt materiale ud.

- ▶ Brug aldrig støvsugeren uden filterelement.
- ▶ Sørg for, at filterelementet er tørt, og der er isat en korrekt støvpose.

## 7.5 Opsugning af væske

### **FORSIGTIG**

**Fare for personskader.** Uden anvendelse af et filterelement kan der strømme farligt opsugt materiale ud.

- ▶ Brug aldrig støvsugeren uden filterelement.

1. Kontrollér niveauovervågningen. → Side 118
2. Anvend om muligt et separat filterelement, hvis maskinen bruges som vådstøvsuger.



**Hilti-filter VC 20/40 universal (2121387) anbefales.**

3. Efter opsugning af væske skal du løse de to låseklemmer.
4. Løft sugehovedet af smudsbeholderen, og stil det på et jævnt underlag, så filterelementet kan tørre.
5. Tøm smudsbeholderen, og rengør den med en vandslange. Rengør elektroderne med en børste og filterelementet efter forudgående tørring ved at stryge hånden hen over det.
6. Lad smudsbeholderen tørre.

## 7.6 Efter opsugning

1. Sluk for elværktøjet.
2. Drej kontakten hen på "OFF".
3. Træk støvsugerens netstik ud af stikdåsen.
4. Rul netledningen sammen, og hæng den op på ledningskrogen.
5. Tøm beholderen, og rengør maskinen ved at tørre den af med en fugtig klud.
6. Rul slangen sammen
7. Anbring støvsugeren på et tørt og sikkert sted, hvor uvedkommende ikke kan tage det i brug.

## 7.7 Tømning af smudsbeholderen ved tørt støv

1. Træk stikket ud af stikkontakten.
2. Løft sugehovedet af smudsbeholderen, og stil det på et jævnt underlag.
  - ↳ **På UM- og UME-støvsugere**
    - ▶ Tag støvposen ud af smudsbeholderen.
  - ↳ **På U- og UL-støvsugere**
    - ▶ Tag støvposen ud af smudsbeholderen, eller tag fat i de forsænkede greb, og vip smudsbeholderen for at tømme den.
3. Sæt derefter sugerhovedet på smudsbeholderen, og luk de to låseklemmer.

## 7.8 Tømning af smudsbeholder uden støvpose (ved væske)

1. Træk stikket ud.
2. Løft sugehovedet af smudsbeholderen, og stil det på et jævnt underlag.
3. Tag fat i de forsænkede greb, og vip smudsbeholderen for at tømme den.
4. Rengør kanten af smudsbeholderen med en klud.
5. Sæt sugerhovedet på smudsbeholderen, og luk de to låseklemmer.



## 8 Rengøring og vedligeholdelse

### 8.1 Pleje af maskinen

#### ADVARSEL

**Fare på grund af elektrisk strøm.** Fagmæssigt ukorrekte reparationer på elektriske dele kan medføre alvorlige personskader.

- ▶ Reparationer på elektriske dele skal altid udføres af en elektriker.
- ▶ Hold maskinen, især grebsfladerne, tørre, rene og fri for olie og fedt. Anvend ikke silikoneholdige plejemidler.
- ▶ Anvend aldrig støvsugeren med tildækkede ventilationsåbninger! Rengør forsigtigt luftindtagene med en tør børste. Undgå, at der kommer fremmedlegemer ind i maskinen.
- ▶ Rengør jævnlige maskinens sider udvendigt med en let fugtig klud. Anvend ikke spray, dampstråle eller rindende vand til rengøring, da dette kan bringe maskinens elektriske sikkerhed i fare.

#### På UL-, UM- og UME-støvsugere

I forbindelse med vedligeholdelse og rengøring skal maskinen behandles, så der ikke opstår fare for vedligeholdelsespersonalet og andre personer.

- ▶ Anvend filterret tvangsudluftning.
- ▶ Brug beskyttelsestøj.
- ▶ Rengør vedligeholdelsesområdet, så der ikke ledes farlige stoffer ud i det omkringliggende miljø.
- ▶ Inden maskinen fjernes fra området med farlige stoffer, skal maskinens ydre støvsuges, tørres grundigt af eller pakkes tætsluttende ind. Undgå i den forbindelse at sprede farligt støv, der har aflejret sig på maskinen.
- ▶ Ved vedligeholdelses- og reparationsarbejde skal alle kontaminerede dele, som ikke kan rengøres på tilfredsstillende vis, pakkes i tætsluttende poser og bortskaffes i henhold til gældende forskrifter.
- ▶ Mindst en gang om året skal du få foretaget en støvteknisk kontrol af Hiltis serviceafdeling eller en tekniker, f.eks. for beskadigelse af filteret, maskinens lufttæthed og kontrolanordningernes funktion.

### 8.2 Automatisk filterrengøringsanordning

 Filterelementet må ikke rengøres ved at banke det mod hårde genstande eller ved at bearbejde det med hårde eller spidse genstande. Dette forkorter filterelementets levetid.

Filterelementet må ikke rengøres med en højtryksrenser. Dette kan medføre revner i filtermaterialet.

Filterelementet er en sliddel.

- ▶ Udskift filterelement mindst en gang hvert halve år.
- ▶ Ved intensiv brug skal filterelementet dog udskiftes oftere.

### 8.3 Udskiftning af filterelement

1. Træk stikket ud af stikkontakten.
2. Åbn låseklemmen til filterafdækningen.
3. Åbn filterafdækningen.
4. Tag forsigtigt filterelementet ud ved at tage fat i de forsænkede greb i holderen.
5. Rengør tætningsfladen med en klud.
6. Isæt det nye filterelement.
7. Luk filterafdækningen ved at vippe dækslets låsemekanisme fremad.
8. Luk låseklemmen til filterafdækningen.

### 8.4 Kontrol af niveauovervågning

1. Anvend hjulbremserne for at opnå en sikker stabilitet for støvsugeren.
2. Træk stikket ud.
3. Åbn de to låseklemmer.
4. Løft sugehovedet af smudsbeholderen, og stil det på et jævnt underlag.
5. Kontrollér, om frakoblingskontakterne er snavsede, og rengør dem i givet fald med en børste.
6. Kontrollér tætningen ved sugehovedet for tilsmudsning, og rengør den i givet fald med en klud.
7. Sæt sugerhovedet på smudsbeholderen, og luk de to låseklemmer.



## 8.5 Kontrol efter rengøring og vedligeholdelse

1. Efter pleje- og vedligeholdelsesarbejder skal du kontrollere, om støvsugeren er samlet korrekt og fungerer fejlfrit.
2. Foretag en funktionstest.

## 9 Transport og opbevaring

### 9.1 Transport

Maskinen må ikke bæres, når det er fuldt.

Maskinen må ikke hænges op i en kran.

- ▶ Fjern om nødvendigt Power Conditioneren eller løst værktøj fra holderen.
- ▶ Tøm maskinen, før det bæres et andet sted hen.
- ▶ Vip ikke maskinen, og transportér det ikke liggende, hvis du har opsuget væske.
- ▶ I forbindelse med transport kan du ved hjælp af konusadapteren stikke de to slangeender ind i hinanden.

### På UM- og UME-støvsugere



#### FARE

**Fare for personskader.** Farligt opsuget materiale kan strømme ud gennem indløbsfittingen.

- ▶ Luk indløbsfittingen med lukkemuffen på M-klasse-støvsugere, når de skal transporteres, eller når de ikke anvendes.

### 9.2 Opbevaring

- ▶ Anbring støvsugeren på et tørt og sikkert sted, hvor uvedkommende ikke kan tage det i brug.

## 10 Fejlafhjælpning

Ved fejl, som ikke fremgår af denne tabel, eller som du ikke selv kan afhjælp, beder vi dig om at kontakte Hilti Service.

### 10.1 Fejltabel

Fejl	Mulig årsag	Løsning
<b>Ved UM- og UME-støvsugere</b> Akustisk advarselssignal (nedsat sugoeffekt)	Støvposen er fuld.	▶ Udskift støvposen.
	Filterelementet er meget tilsmudset.	▶ Hvis den automatiske filterrenningsanordning er deaktiveret, skal du aktivere den og lade støvsugeren køre i 30 sekunder.
	Sugeslangen eller elværktøjets støvskærm er tilstoppet.	▶ Rengør sugeslangen og støvskærmen.
	Indstilling af slangediameter i forkert position.	▶ Indstil slangediameteren. ▶ Vælg slangediameteren på 15 mm ved opgaver med et hulbor.
Der blæses støv ud af maskinen.	Filterelementet er ikke korrekt monteret.	▶ Monter filterelementet på ny.
	Filterelementet er beskadiget.	▶ Monter et nyt filterelement.
Maskinen tænder eller slukker utilsigtet, eller brugeren oplever en statisk afladning.	Elektrostatisk afledning er ikke udført, maskinen er sluttet til en stikkontakt, som ikke er jordet.	▶ Slut maskinen til en jordet stikkontakt, anvend en antistatisk slange.
Maskinen starter ikke eller frakobles kort efter start.	Vandfrakoblingen er blevet udløst.	▶ Rengør sonder og området omkring sonderne med en børste.
Motoren kører ikke.	Stikkontaktens sikring er sprunget.	▶ Slå sikringen til. ▶ Hvis sikringen springer igen, skal årsagen til overstrømmen findes.



Fejl	Mulig årsag	Løsning
Motoren kører ikke.	Smudsbeholder fuld.	▶ Sluk maskinen, og tøm smudsbeholderen.
	Motorens termosikring er blevet udløst.	▶ Sluk maskinen, og lad den afkøle i ca. 5 minutter. ▶ Hvis motoren ikke starter, skal du indlevere maskinen hos <b>Hiltis</b> kundeservice.
	Motorens termosikring kobler motoren fra igen og igen.	▶ Rengør forsigtigt luftindtagene med en tør børste.
Motoren kører ikke i automatisk drift.	Den tilsluttede maskine er defekt eller ikke sat korrekt i.	▶ Kontrollér den tilsluttede maskines funktion, eller sæt netstikket ordentligt i.
Automatisk filterelementrensning fungerer ikke.	Der er ikke tilsluttet nogen sugeslange.	▶ Tilslut sugeslangen.

## 11 Bortskaffelse

Størstedelen af de materialer, som anvendes ved fremstillingen af **Hilti**-produkter, kan genvindes. Materialerne skal dog sorteres, før de kan genvindes. I mange lande kan du aflevere dine udtjente maskiner til **Hilti**, som derefter genvinder dem. Spørg **Hiltis** kundeservice eller din forhandler.

I henhold til Rådets direktiv om bortskaffelse af elektriske og elektroniske produkter og gældende national lovgivning skal brugte elektriske maskiner indsamles separat og bortskaffes på en måde, der skåner miljøet mest muligt.



- ▶ Elektriske maskiner må ikke bortskaffes som almindeligt affald!

### Boreslam

Ud fra et miljømæssigt synspunkt er det problematisk at udlede boreslam i vandløb eller kloakker uden forudgående behandling.

- ▶ Kontakt de lokale myndigheder for at høre nærmere om de forskrifter, der gælder for dit område.

Vi anbefaler følgende forudgående behandling:

- ▶ Opsaml boreslammet (f.eks. med en vådstøvsuger).
- ▶ Lad boreslammet bundfælde sig, og bortskaf den faste del på genbrugsstationen (flokuleringsmidler kan fremskynde udskilningsprocessen).
- ▶ Før du udleder det resterende vand (basisk, pH værdi > 7) i kloaksystemet, skal det neutraliseres ved tilsætning af surt neutraliseringsmiddel eller ved fortynding med store mængder vand.

### Borestøv

- ▶ Bortskaf det opsamlede borestøv i henhold til gældende nationale lovbestemmelser.

## 12 Producentgaranti

- ▶ Hvis du har spørgsmål vedrørende garantibetingelserne, bedes du henvende dig til din lokale **Hilti**-partner.



# 1 Uppgifter för dokumentation

## 1.1 Om denna dokumentation

- Läs denna dokumentation innan du börjar ta enheten i drift. Det är en förutsättning för säkert arbete och problemfri hantering.
- Observera de säkerhets- och varningsanvisningar som du hittar i dokumentationen och på själva enheten.
- Förvara alltid bruksanvisningen tillsammans med produkten och överlämna aldrig produkten till någon annan utan att bifoga den.

## 1.2 Teckenförklaring

### 1.2.1 Varningar

Varningarna är till för att varna för risker i samband med användning av produkten. Följande riskindikeringar används:



**FARA**

**FARA !**

- ▶ Anger överhängande risker som kan leda till svåra personskador eller dödsolycka.



**VARNING**

**VARNING !**

- ▶ Anger potentiella risker som kan leda till svåra personskador eller dödsfall.



**FÖRSIKTIGHET**

**FÖRSIKTIGHET !**

- ▶ Används för att fästa uppmärksamhet på en potentiell risksituation som kan leda till skador på person eller utrustning.

### 1.2.2 Symboler i dokumentationen

Följande symboler används i våra dokumentationer:

	Läs bruksanvisningen före användning
	Anmärkningar och annan praktisk information
	Hantering av återvinningsbara material
	Elverktyg och batterier får inte kastas i hushållssoporna

### 1.2.3 Symboler i bilderna

Följande symboler används i våra bilder:

	Dessa siffror hänvisar till motsvarande bild i början av bruksanvisningen
3	Numreringen återger ordningsföljden hos arbetsmomenten på bilden och kan skilja sig från arbetsmomenten i texten
	På bilden <b>Översikt</b> används positionsnummer som hänvisar till siffrorna i teckenförklaringen i avsnittet <b>Produktöversikt</b>
	Det här tecknet är till för att du ska vara extra uppmärksam på något som gäller hur du hanterar produkten.
	Trådlös dataöverföring

### 1.2.4 Ytterligare symboler

Följande övriga symboler används på produkten:





Använd inte lyftkran för transport

### 1.3 Produktberoende symboler

#### 1.3.1 Symboler på produkten

Följande övriga symboler används på produkten:



Varning för het yta



Använd inte lyftkran för transport

### 1.4 Särskilda dekaler på produkten

På UL-dammsugare



**VARNING:** Apparaten innehåller hälsovådligt damm. Tömning och underhåll samt borttagning av dammbehållaren får endast utföras av sakkunniga personer som bär lämplig personlig skyddsutrustning. Slå inte på apparaten förrän hela filtersystemet är installerat.

På UM- och UME-dammsugare



**VARNING:** Apparaten innehåller hälsovådligt damm. Tömning och underhåll samt borttagning av dammbehållaren får endast utföras av sakkunniga personer som bär lämplig personlig skyddsutrustning. Slå inte på den förrän hela filtersystemet har installerats och volymströmkontrollens funktion har kontrollerats.

### 1.5 Produktinformation

**HILTI**-produkter är avsedda för professionella användare och får endast användas, underhållas och repareras av auktoriserad, utbildad personal. Personalen måste vara särskilt informerad om de risker som finns. Produkten och dess tillbehör kan utgöra en risk om den används på ett felaktigt sätt av utbildad personal eller inte används enligt föreskrifterna.

Typbeteckning och serienummer anges på typskylten.

- Använd de serienummer som anges i följande tabell. Du behöver produktuppgifterna när du kontaktar vår återförsäljare eller serviceverkstad.

#### Produktdetaljer

Våt- och torrdammsugare	VC 20-U   VC 20-UL   VC 20-UM   VC 20-UME VC 40-U   VC 40-UL   VC 40-UM   VC 40-UME
Generation	02
Serienr	

### 1.6 Försäkran om överensstämmelse

Vi försäkrar på eget ansvar att den produkt som beskrivs här överensstämmer med gällande direktiv och standarder. En bild på försäkran om överensstämmelse hittar du i slutet av dokumentationen.

Den tekniska dokumentationen finns sparad här:

**Hilti** Entwicklungsgesellschaft mbH | Zulassung Geräte | Hiltistraße 6 | 86916 Kaufering, Tyskland



## 2 Säkerhet

### 2.1 Allmänna säkerhetsanvisningar

Förutom säkerhetsanvisningarna i de olika kapitlen av bruksanvisningen ska även följande bestämmelser alltid följas strikt.

- ▶ **Läs igenom alla anvisningar!** Om anvisningarna inte följs kan det leda till stötar, brand eller svåra skador.
- ▶ **Innan du använder enheten i kombination med ett elverktyg ska du läsa bruksanvisningen för elverktyget och följa alla anvisningar.**
- ▶ **Produkten får inte ändras eller byggas om på något sätt.**
- ▶ **Använd rätt enhet. Använd inte enheten för arbeten som den inte är avsedd för. Följ anvisningarna och se till att enheten är i gott skick.**
- ▶ **Innan arbetet påbörjas ska du se till att du är väl förtrogen med enhetens hantering, de faror som är förenade med materialet samt hur det uppsugna materialet avfallshanteras på ett säkert sätt.**
- ▶ **Ta hänsyn till omgivningen. Använd inte enheten där det finns risk för brand eller explosioner.**
- ▶ **Enheten får endast användas av personer som vet hur den ska användas och som har fått lära sig att använda den på ett säkert sätt och känner till vilka risker det finns med att använda den. Enheten är inte avsett för barn.**
- ▶ **Förvara laddaren på en säker plats när den inte används. Enheter som inte används bör förvaras på en torr, högt belägen eller låst plats utom räckhåll för barn.**

### 2.2 Personsäkerhet

- ▶ **Var uppmärksam, fokusera på det du gör och använd produkten med förnuft. Använd inte dammsugaren om du är trött eller påverkad av droger, alkohol eller mediciner. Ett ögonblicks bristande uppmärksamhet kan leda till allvarliga skador.**
- ▶ **Användaren och personer som befinner sig i närheten när enheten används och underhålls måste bära lämpliga skyddsglasögon, skyddshjälm, hörselskydd, skyddshandskar, säkerhetsskor och ett lätt andningsskydd.**
- ▶ **Använd hjulbromsarna så att dammsugaren står säkert.** Om hjulbromsarna inte ligger an kan dammsugaren okontrollerat komma i rörelse.
- ▶ **När du använder elektriska apparater med anordningar för uppsugning och uppsamling av damm, bör du kontrollera att dessa anordningar är rätt monterade och används korrekt. Användning av en dammsugare kan minska risken för faror orsakade av damm.**

### 2.3 Omsorgsfull hantering och användning av produkten

- ▶ **Lämna aldrig produkten utan uppsikt.**
- ▶ **Avaktivera inte filterrensningen vid uppsugning av farligt damm, i synnerhet inte när elverktyg som genererar damm används.**
- ▶ **Skydda apparaten mot frost.**
- ▶ **Rengör begränsningsanordningen för vattennivå regelbundet med en borste enligt anvisningarna och kontrollera den beträffande tecken på skador.**
- ▶ **Var försiktig så att du inte klämmer dig och så att kabeln inte skadas när du sätter dit dammsugarens sughuvud. Risk för person- och materiella skador.**
- ▶ **Kontrollera apparaten och tillbehör med avseende på eventuella skador. Före fortsatt användning måste skyddsanordningar eller lätt skadade delar noggrant kontrolleras så att de fungerar problemfritt och ändamålsenligt. Kontrollera att de rörliga delarna fungerar som de ska och inte tar i någonstans, samt att inga delar är skadade. Alla delar måste vara monterade på rätt sätt och uppfylla alla krav för att apparaten ska fungera felfritt.**
- ▶ **Låt endast kvalificerad fackpersonal reparera apparaten och se till att inget annat än originalreservdelar används. Detta garanterar att produktens säkerhet upprätthålls.**
- ▶ **Dra alltid ut kontakten ur uttaget när apparaten inte används (vid arbetspauser), före skötsel och underhåll eller innan tillbehörskomponenter eller filter byts. Denna skyddsåtgärd förhindrar att apparaten råkar startas av misstag.**
- ▶ **Dra aldrig dammsugaren i kabeln när du flyttar den. Kör inte över nätkabeln med dammsugaren.**
- ▶ **Flytta inte apparaten med en kran.**

På UM- och UME-dammsugare dessutom

- ▶ **Tillslut slangfästet med locket vid transport och när apparaten inte används.**



## 2.4 Elektrisk säkerhet

- ▶ **Enhetens stickpropp måste passa i vägguttaget. Elkontakten får absolut inte ändras. Använd inte adapterkontakter tillsammans med skyddsjordade apparater.** Originalstickproppar och lämpliga vägguttag minskar risken för elstötar.
- ▶ **Stick in stickproppen i ett passande jordat uttag som är säkert installerat och anpassat till de lokala förhållandena.** Om du inte är säker på att uttaget är jordat ska du låta en utbildad yrkeselektriker kontrollera det.
- ▶ **Undvik kroppskontakt med jordade ytor som rör, värmeelement, spisar och kylskåp.** Det finns en större risk för elstötar om din kropp är jordad.
- ▶ **Skydda produkten mot regn och väta.** Tränger vatten in i en elektrisk apparat ökar risken för elstötar.
- ▶ **Kontrollera att kabeln inte ligger i en vattenpöl eller liknande.**
- ▶ **Kontrollera regelbundet enhetens anslutningskabel och låt en Hilti-serviceverkstad byta ut den om den är skadad. Kontrollera förlängningskablarna regelbundet och byt ut dem om de är skadade.**
- ▶ **Om nätkabel eller förlängningskabel skulle skadas under arbetet så ta inte i dem. Dra ut stickproppen ur uttaget.** Skadade nätkablar och förlängningskablar utgör en risk för elstötar.
- ▶ **Nätanslutningsledningen får endast bytas ut mot den typ som har specificerats i bruksanvisningen.**
- ▶ **Använd inte kabeln på ett felaktigt sätt och inte för att bära eller hänga upp apparaten eller för att dra ut elkontakten ur vägguttaget. Håll nätsladden på avstånd från värme, olja, skarpa kanter och rörliga delar.** Skadade eller tilltrasslade ledningar ökar risken för elstötar.
- ▶ **När du arbetar med en elektrisk apparat utomhus ska du endast använda förlängningskablar som också är avsedda för utomhusbruk.** Användning av en förlängningssladd avsedd för utomhusbruk minskar risken för elstötar.
- ▶ **Vid strömavbrott ska enheten slås av och elkontakten dras ur.**
- ▶ **Enhetens eluttag ska endast användas för de ändamål som anges i bruksanvisningen.**
- ▶ **Använd inte apparaten om den är smutsig eller blöt.** Fukt eller damm som fastnar på apparatens yta, framför allt damm av ledande material, kan under vissa förhållanden leda till elstötar. **Låt därför Hilti-service kontrollera nedsmutsade enheter med jämna mellanrum, framför allt om du ofta arbetar med ledande material.**

## 2.5 Arbetsplats

- ▶ **Se till att det finns tillräckligt med ljus på arbetsplatsen.**
- ▶ **Se till att det finns bra ventilation på arbetsplatsen.** Dåligt ventilerade arbetsplatser kan orsaka hälsoskador på grund av för mycket damm.
- ▶ **Håll god ordning på arbetsplatsen. Håll arbetsområdet fritt från föremål som kan utgöra en skaderisk.** Oordning på arbetsplatsen kan leda till olyckor.
- ▶ **Använd inte produkten i omgivningar med explosionsrisk där det finns brännbara vätskor, gaser eller damm.** Elektriska apparater genererar gnistor som kan antända damm eller ångor.
- ▶ **Var särskilt uppmärksam när du arbetar i trappor.**

## 2.6 Suggods

- ▶ **Hälsovådligt, brännbart eller explosivt damm får inte sugas upp (magnesium-aluminiumdamm osv.).** Material som är varmare än 60°C (140°F) får inte sugas upp (t.ex. glödande cigaretter, het aska).
- ▶ **Brännbara, explosiva och aggressiva vätskor får inte sugas upp (kyl- och smörjmedel, bensin, lösningsmedel, syror (pH < 5), lut (pH > 12,5) osv.).**
- ▶ **Slå omedelbart av apparaten om skum eller vätska tränger ut.**
- ▶ **Vid uppsugning av varmt material upp till max. 60°C (140°F) ska skyddshandskar användas.**
- ▶ **Vid arbete med mineraliskt borrslem ska du bära skyddskläder och undvika hudkontakt (pH > 9, frätande).**
- ▶ **Undvik kontakt med basiska eller sura vätskor. Vid oavsiktlig kontakt, skölj med vatten. Om du får vätska i ögonen bör du skölja ögonen med rikligt med vatten och dessutom kontakta läkare.**

### På UL-dammsugare dessutom

- ▶ **Apparaten i dammklass L är lämplig för uppsugning av torrt, icke brännbart damm, vätskor, träspån och farligt damm med exponeringsgränsvärden > 1 mg/m<sup>3</sup>. Beroende på hur farligt det damm som ska sugas upp är måste apparaten förses med lämpliga filter.**





### På UM- och UME-dammsugare dessutom

- ▶ Apparaten i dammklass M är lämplig för uppsugning av torrt, icke brännbart damm, vätskor, träspån och farligt damm med exponeringsgränsvärden  $\cong 0,1 \text{ mg/m}^3$ . **Beroende på hur farligt det damm som ska sugas upp är måste apparaten förses med lämpliga filter.**

## 3 Beskrivning

### 3.1 Produktöversikt

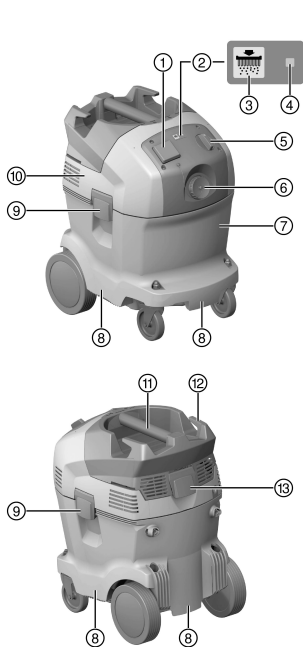

- ① Eluttag
- ② Automatisk filterrensning
- ③ Knapp "Filterrensning På/Av" (endast UL och UME)
- ④ Statusindikering "Automatisk filterrensning"
- ⑤ Strömbrytare
- ⑥ Slangfäste
- ⑦ Smutsbehållare
- ⑧ Handtag
- ⑨ Låsklämma
- ⑩ Sughuvud
- ⑪ Handtag
- ⑫ Kabelkrok
- ⑬ Låsklämma för filterkåpa

### 3.2 Avsedd användning

Produkterna som beskrivs här är universaldammsugare för industriellt bruk. De kan användas för såväl torr- som våtdammsugning.

Människor och djur får inte dammsugas med produkten. Användning under vatten är inte tillåten.

#### VARNING

**Hälsorisk!** U-dammsugare är inte avsedda för att suga upp hälsovådligt damm.

- ▶ Använd inte de här modellerna för att suga upp hälsovådligt damm.
- ▶ Innan arbetet påbörjas ska du se till att du är väl förtrogen med produktens hantering, de faror som är förenade med materialet samt hur materialet avfallshanteras på ett säkert sätt.
- ▶ Använd inte produkten för stationär kontinuerlig drift i automatiska eller halvautomatiska anläggningar.
- ▶ För att undvika skador bör du endast använda originaltillbehör och verktyg från **Hilti**.
- ▶ För att förhindra elektrostatiska effekter bör du använda en antistatisk dammsugar slang.
- ▶ Sug inte upp några föremål som kan leda till att du skadar dig på dammsugarpåsen (t.ex. spetsigt eller vasst suggods).
- ▶ Använd inte produkten som ersättning för ledare.

Denna produkt är lämplig för yrkesmässig användning inom följande områden:

- Uppsugning av stora mängder damm med **Hilti** diamantslipar, kapmaskiner, borrhämmare och torrborkronor.



- Uppsugning av mineraliskt borrar med **Hilti** diamantborrkronor resp. **Hilti** diamantsågar och flytande suggods upp till en temperatur < 60 °C (140 °F).
- Uppsugning av olja och flytande medier upp till en temperatur < 60 °C (140 °F).
- Våt- och torrensugning av vägg- och golvytor

#### På UL-dammsugare dessutom

Uppsugning av torrt, icke brännbart damm, vätskor, träspån och farligt damm med exponeringsgränsvärden > 1 mg/m<sup>3</sup> (dammklass L).

#### På UM- och UME-dammsugare dessutom

Uppsugning av torrt, icke brännbart damm, vätskor, träspån och farligt damm med exponeringsgränsvärden  $\geq$  0,1 mg/m<sup>3</sup> (dammklass M).

#### På UL- och UME-dammsugare dessutom

När stoftavskiljare används är det nödvändigt att ha tillräcklig luftomsättning L i rummet om frånluften går tillbaka in i rummet. Följ nationella bestämmelser.

### 3.3 Möjlig felanvändning

- Industridammsugaren får inte användas liggande.
- Industridammsugaren får inte användas för uppsugning av explosiva ämnen, glödande, brinnande eller brännbara material eller aggressivt damm (t.ex. magnesium-aluminiumdamm) (undantag: träspån).
- Industridammsugaren får inte användas för uppsugning av brännbara vätskor (t.ex. bensin, lösningsmedel, syror, kyl- och smörjmedel osv.).
- Hälsovådliga material (som asbest) får inte bearbetas.

### 3.4 Leveransinnehåll

Våt- och torrdammsugare inklusive filterelement, sugslang med vridkoppling (på dammsugaren) och snäppanslutning, dammsugarpåse av plast PE VC 20/40, bruksanvisning.

### 3.5 Akustisk varningssignal

UM- och UME-dammsugare är utrustade med en akustisk varningssignal (ljudsignal). Den ljuder av säkerhetsskäl när lufthastigheten i sugslangen är lägre än 20 m/s.

För att den akustiska varningssignalen ska lösa ut korrekt måste diametern för den dammsugarslang som används ställas in på slangdiameterinställningen.

### 3.6 Automatisk filterrensning

Enheten är försedd med automatisk filterrensning som syftar till att i största möjliga mån hålla filterelementet fritt från damm.

Du kan koppla från filterrensningen genom att trycka på knappen "Automatisk filterrensning TILL/FRÅN", och koppla in den igen genom att trycka en gång till.

Status	Betydelse
Lysdioden lyser.	• Filterrensningen är aktiverad.
Lysdioden lyser inte.	• Filterrensningen är avaktiverad.

Filterrensningen aktiveras automatiskt varje gång dammsugaren startas.

Filterelementet rengörs automatiskt med hjälp av en luftstöt (pulserande ljud).

 Vid systemapplikationer (särskilt vid slipning, kapning och skärning) eller vid uppsugning av större mängder damm måste filterrensningen vara aktiverad för att en kontinuerligt hög sugeffekt ska vara möjlig.

Filterrensningen fungerar endast när en dammsugarslang är ansluten.

### 3.7 Bruksanvisningar

#### Tillbehör och hur de används

Tillbehör	Användningstyp
Dammsugarpåse, plast PE VC 20 (203854)	Mineraliska tillämpningar, vått och torrt



Tillbehör	Användningstyp
Dammsugarpåse, plast PE VC 40 (203852)	Mineraliska tillämpningar, vått och torrt
Dammsugarpåse, papper VC 20 (203858)	Trätillämpningar
Dammsugarpåse, papper VC 40 (203856)	Trätillämpningar
Filter VC 20/40 torrt (2121386)	Torrt
Filter VC 20/40 universellt (2121387)	Universellt, vått och torrt
Filter VC 20/40 prestanda (2121388)	Intensiva tillämpningar, vått och torrt
Dammsugarslang 27 X 3,5 m AS	Vått och torrt
Dammsugarslang 36 mm	Övervägande vått, inga dammtillämpningar
Dammsugarslang 36 X 5 m AS	Vått och torrt

► Använd alltid plast- eller papperspåse till UM- och UME-dammsugare.

## 4 Teknisk information

### 4.1 Våt- och torrdammsugare

	VC 20	VC 40
Mått (L x B x H i mm)	505 x 380 x 500	505 x 380 x 610
Vikt enligt EPTA-procedure 01	13,0 kg	14,7 kg
Behållarens volym	21 l	36 l
Effektiv dammkapacitet	23 kg	40 kg
Fyllvolym, vatten	13,5 l	25 l
Drifttemperatur	-10 °C ... 40 °C	-10 °C ... 40 °C
Automatisk filterrensning var	15 s	15 s
Skyddstyp	I	I
Skyddsklass	IP X4	IP X4
Frekvens	50 Hz ... 60 Hz	50 Hz ... 60 Hz

### 4.2 Märkspänning

**i** Om apparaten drivs via en generator eller transformator måste denna ha en uteffekt som är minst dubbelt så hög som den märkeffekt som finns angiven på typskylten. Transformatorns eller generatorns driftspänning måste alltid ligga inom +5 % och -15 % av apparatens märkspänning.

•/•	100 Volt [V]	110 Volt [V]	110 Volt [V]	200 Volt [V]
Märkeffekt	1200 Watt [W]	1100 Watt [W]	1100 Watt [W]	950 Watt [W]
Anslutningseffekt via inbyggt eluttag för elverktyg (om sådant finns)	•/•	1600 Watt [W]	•/•	•/•
Nätanslutning (typ)	VCTF 3 x 2,0 mm <sup>2</sup>	A07 QQF 3/12 AWG	H07 BQF 3G 1,5 mm <sup>2</sup>	VCTF 3 x 2,0 mm <sup>2</sup>
•/•	220–240 Volt [V]	220–240 (CH) Volt [V]	220–240 (GB) Volt [V]	220–240 (NZ) Volt [V]
Märkeffekt	1200 Watt [W]	1200 Watt [W]	1200 Watt [W]	1200 Watt [W]
Anslutningseffekt via inbyggt eluttag för elverktyg (om sådant finns)	2400 Watt [W]	1100 Watt [W]	1800 Watt [W]	1200 Watt [W]
Nätanslutning (typ)	H07 RNF 3G 1,5 mm <sup>2</sup>	H07 RNF 3G 1,5 mm <sup>2</sup>	H07 RNF 3G 1,5 mm <sup>2</sup>	H07 RNF 3G 1,5 mm <sup>2</sup>



### 4.3 Maximal volymström och maximalt vakuum

		VC 20-U	VC 20-UL	VC 20-UM	VC 20-UME
Maximal volymström (luft)	950 W	68 l/s	•/•	•/•	•/•
	1100 W	68 l/s	•/•	•/•	•/•
	1200 W	74 l/s	•/•	•/•	•/•
Maximal volymström (luft)	1100 W	•/•	138 m³/h	138 m³/h	138 m³/h
	1200 W	•/•	150 m³/h	150 m³/h	150 m³/h
Maximalt vakuum	950 W	235 hPa	•/•	•/•	•/•
	1100 W	230 hPa	209 hPa	209 hPa	209 hPa
	1200 W	253 hPa	253 hPa	253 hPa	253 hPa

		VC 40-U	VC 40-UL	VC 40-UM	VC 40-UME
Maximal volymström (luft)	950 W	68 l/s	•/•	•/•	•/•
	1100 W	68 l/s	•/•	•/•	•/•
	1200 W	74 l/s	•/•	•/•	•/•
Maximal volymström (luft)	1100 W	•/•	138 m³/h	138 m³/h	138 m³/h
	1200 W	•/•	150 m³/h	150 m³/h	150 m³/h
Maximalt vakuum	950 W	235 hPa	•/•	•/•	•/•
	1100 W	230 hPa	209 hPa	209 hPa	209 hPa
	1200 W	253 hPa	253 hPa	253 hPa	253 hPa

### 4.4 Buller- och vibrationsinformation, uppmätt enligt EN 60335

Följande uppgifter gäller för alla industridammsugare VC 20 och VC 40.

Ljudtrycksnivå ( $L_{pA}$ )	73 dB(A)
Osäkerhet ljudtrycksnivå ( $K_{pA}$ )	2,5 dB(A)
Vibrationsemissionsvärde	< 2,5 m/s <sup>2</sup>

## 5 Användning av förlängningskabel

### VARNING

**Fara på grund av skadad kabel!** Om kabeln eller förlängningskabeln skadas under arbetet får du inte röra vid den. Dra ut kabeln ur uttaget.

- ▶ Kontrollera verktygets anslutningskabel regelbundet och låt en behörig fackman byta ut den om den är skadad.
- Använd endast för användningsområdet godkända förlängningskablar med tillräckligt stor ledningsarea. Annars finns risk för nedsatt kapacitet och överhettning i kabeln.
- Kontrollera regelbundet att förlängningskabeln inte är skadad.
- Byt ut skadade förlängningskablar.
- Vid arbete utomhus, använd endast en förlängningskabel som är godkänd och märkt för detta ändamål.

### Rekommenderad minsta area och största kabellängd vid 120V nätspänning

Kabel	AWG 16	AWG 14	AWG 12	AWG 10
Kabelarea	1,31 mm <sup>2</sup>	2,08 mm <sup>2</sup>	3,31 mm <sup>2</sup>	5,26 mm <sup>2</sup>
Kabelarea	2,58 kcmil	4,11 kcmil	6,53 kcmil	10,4 kcmil
Kabellängd	25 m	30 m	50 m	100 m
Kabellängd	75 ft	100 ft	150 ft	250 ft



## 6 Före start

### FARA

**Erelaterade risk.** Om dammsugaren inte är ansluten korrekt finns det risk för dödsfall eller allvariga personskador.

- Dammsugaren får endast anslutas till en korrekt jordad strömkälla.

### FÖRSIKTIGHET

**Risk för personskada på grund av okontrollerade rörelser!** Om hjulbromsarna inte ligger an kan dammsugaren okontrollerat komma i rörelse.

- Använd hjulbromsarna så att dammsugaren står säkert.

## 6.1 Första start



Dammsugarpåse av plast: Uppsugning av ofarligt damm

Dammsugarpåse av plast för mineraliskt damm eller dammsugarpåse av papper för träspån:

> Klass M för uppsugning av damm med exponeringsgränsvärden på  $\geq 0,1$  mg/m<sup>3</sup>

> Klass L eller M för uppsugning av damm med exponeringsgränsvärden på  $\geq 1$  mg/m<sup>3</sup>

1. Öppna de båda låsklämmorna.
2. Lyft av sughuvudet från smutsbehållaren.
3. Ta ut tillbehören från smutsbehållaren och förpackningen.
4. Sätt dit sughuvudet på smutsbehållaren och stäng de båda låsklämmorna.
5. Kontrollera noggrant att sughuvudet är riktigt monterat och låst.
6. Anslut dammsugarlangan till apparaten.

## 6.2 Sätta i dammsugarpåsen av papper för uppsugning av träspån 2



Spetsiga föremål kan tränga igenom dammsugarpåsen.

Kontrollera att inga föremål har trängt igenom dammsugarpåsen.

1. Dra ut stickkontakten ur uttaget.
2. Öppna de båda låsklämmorna.
3. Lyft av sughuvudet från smutsbehållaren.
4. Sätt in den nya dammsugarpåsen av papper i adaptern och sätt fast denna på smutsbehållaren.
5. Sätt dit sughuvudet på smutsbehållaren.
6. Stäng de båda låsklämmorna.
7. Kontrollera noggrant att sughuvudet är riktigt monterat och låst.
8. Anslut dammsugarlangan till apparaten.

## 6.3 Sätta i plastdammsugarpåse 3

1. Dra ut stickkontakten ur uttaget.
2. Öppna de båda låsklämmorna.
3. Lyft av sughuvudet från smutsbehållaren.
4. Fäst en ny dammsugarpåse av plast i smutsbehållaren (anvisning finns på påsen).
5. Sätt dit sughuvudet på smutsbehållaren och stäng de båda låsklämmorna.

## 7 Användning

### VARNING

**Risk för personskada.** Om filteringsystemet skadas kan hälsovådligt damm komma ut.

- I nödfall (t.ex. trasigt filter) ska du slå av dammsugaren, dra ut elkontakten ur uttaget och låta fackpersonal kontrollera dammsugaren innan du fortsätter att använda den.



 **FARA**

**Risk för personskada.** När det gäller L-klass-dammsugare och M-klass-dammsugare innehåller enheten hälsovådligt damm.

- ▶ Tömnings- och underhållsarbeten, inklusive bortforsling av dammuppsamlingsbehållaren, får endast utföras av fackpersonal. Bär erforderlig skyddsutrustning.
- ▶ Innan du avlägsnar dammsugaren från ett område med farligt material ska du suga rent den utvändigt, torka av den eller förpacka den tätt. Eftersom alla maskindelar måste betraktas som förorenade när de kommer från det farliga området ska du vidta lämpliga åtgärder för att undvika dammspridning.
- ▶ Använd aldrig dammsugaren utan komplett filtreringssystem.

 **FÖRSIKTIGHET**

**Risk för personskada på grund av okontrollerade rörelser!** Om hjulbromsarna inte ligger an kan dammsugaren okontrollerat komma i rörelse.

- ▶ Använd hjulbromsarna så att dammsugaren står säkert.

### 7.1 Ställa in slangdiameter på UM- och UME-dammsugare

1. Anpassa dammsugarslangens diameter för uppsugning av torrt, icke brännbart damm med exponeringsgränsvärden och träspånor med hjälp av läget på omkopplaren för slangdiameterinställningen.
2. Ställ om till den minsta slangdiameteren när du använder dammsugaren med ett **Hilti** rörborrssystem.

### 7.2 Drift utan användning av enhetens eluttag

1. Kontrollera innan du sätter elkontakten att enhetens omkopplare står på "OFF".
2. Sätt i dammsugarens elkontakt i vägguttaget.
3. Vrid verktygets strömbrytare till läge "ON".

### 7.3 Drift med användning av enhetens eluttag

 Enhetens eluttag är endast avsett för direkt anslutning av elverktyg till dammsugaren.  
Läs noggrant bruksanvisningen med säkerhetsföreskrifterna för de elverktyg som ansluts till eluttaget.

1. Dra ut dammsugarens elkontakt ur uttaget.
2. Kontrollera att maximal effektförbrukning för elverktyget som ska anslutas ligger under tillåten maximal effekt för enhetens eluttag, se kapitel "Teknisk information" och uppgifterna på eluttaget.
3. Kontrollera att elverktyget är avslaget innan du sätter i dess elkontakt.
4. Sätt i elverktygets elkontakt i enhetens eluttag.
5. Sätt i dammsugarens elkontakt i vägguttaget.
6. Vrid enhetens omkopplare till läget "Auto".
7. Koppla in elverktyget.

 När elverktyget slås av fortsätter dammsugaren att gå en kort stund så att det damm som finns i dammsugarslangens sugts upp helt.

### 7.4 Uppsugning av torrt damm

 Innan du påbörjar uppsugningen av torrt damm, särskilt mineraliskt damm, ska du alltid se till att rätt dammsugarpåse har lagts i behållaren. Påsarna gör det lätt att ta bort det uppsugna materialet och håller behållaren ren.

 **FÖRSIKTIGHET**

**Risk för personskada.** Om ett filterelement inte används kan farligt suggods komma ut.

- ▶ Använd aldrig dammsugaren utan filterelement.
- ▶ Se till att filterelementet är torrt och att rätt dammsugarpåse har lagts i.



## 7.5 Uppsugning av vätskor

### FÖRSIKTIGHET

**Risk för personskada.** Om ett filterelement inte används kan farligt suggods komma ut.

- ▶ Använd aldrig dammsugaren utan filterelement.

1. Kontrollera fyllnadsnivåavkännaren. → Sidan 132
2. Använd om det är möjligt ett separat filterelement för vått användningsområde.



Vi rekommenderar **Hilti**-filtret VC 20/40 universal (2121387).

3. Öppna de båda låsklämmorna när du har sugit upp vätskor.
4. Lyft av sughuvudet från smutsbehållaren och ställ det på ett plant underlag så att filterelementet kan torka.
5. Töm smutsbehållaren och rengör den med en vattenslang. Rengör elektroderna med en borste och filterelementet genom att stryka av det för hand när det har torkat.
6. Låt smutsbehållaren torka.

## 7.6 Efter dammsugning

1. Koppla från elverktyget.
2. Vrid verktygets omkopplare till läge "OFF".
3. Dra ut dammsugarens elkontakt ur uttaget.
4. Rulla upp anslutningskablarna och häng upp dem på kabelkroken.
5. Töm behållaren och rengör verktyget genom att torka av det med en fuktig trasa.
6. Rulla ihop slangen.
7. Ställ dammsugaren i ett torrt utrymme där ingen obehörig person kan komma åt den.

## 7.7 Tömma smutsbehållaren när den innehåller torrt damm

1. Dra ut stickkontakten ur uttaget.
2. Lyft av sughuvudet från smutsbehållaren och ställ det på ett plant underlag.
  - ↳ **På UM- och UME-dammsugare**
    - ▶ Ta bort dammsugarpåsen från smutsbehållaren.
  - ↳ **På U- och UL-dammsugare**
    - ▶ Ta ut dammsugarpåsen ur smutsbehållaren eller ta tag i handtagen och luta smutsbehållaren för att tömma den.
3. Sätt sedan dit sughuvudet på smutsbehållaren och stäng de båda låsklämmorna.

## 7.8 Tömma smutsbehållaren utan dammsugarpåse (gäller vätskor)

1. Dra ut stickkontakten ur uttaget.
2. Lyft av sughuvudet från smutsbehållaren och ställ det på ett plant underlag.
3. Ta tag i handtagen och luta smutsbehållaren för att tömma den.
4. Rengör smutsbehållarens kant med en trasa.
5. Sätt dit sughuvudet på smutsbehållaren och stäng de båda låsklämmorna.

## 8 Skötsel och underhåll

### 8.1 Skötsel

#### VARNING

**Relaterade risker.** Felaktigt utförda reparationer på elektriska delar kan leda till svåra skador.

- ▶ Låt alltid en behörig elektriker utföra eventuella reparationer av de elektriska delarna.
- ▶ Håll apparaten ren och fri från olja och fett (särskilt greppytorna). Använd inga silikonhaltiga skyddsmedel.
- ▶ Använd aldrig dammsugaren om ventilationsspringorna är tilltäppta! Rengör springorna försiktigt med en torr borste. Förhindra att partiklar tränger in i apparaten.



- ▶ Rengör regelbundet apparaten utvändigt med en lätt fuktad trasa. Använd inte högtrycksvätt, ångtrycksvätt eller rinnande vatten vid rengöringen, eftersom det kan äventyra apparatens elsäkerhet.

### På UL-, UM- och UME-dammsugare

Vid underhåll och rengöring måste maskinen behandlas så att inga faror för underhållspersonal och övrig personal uppstår.

- ▶ Använd fläktventilation.
- ▶ Använd skyddskläder.
- ▶ Rengör underhållsområdet så att inget farligt material sprids ut i omgivningen.
- ▶ Innan du avlägsnar apparaten från ett område med farligt material ska du suga rent den utvändigt, torka av den eller förpacka den tätt. Undvik att sprida ut skadligt damm som har fastnat på dammsugaren.
- ▶ Vid underhålls- och reparationsarbeten ska alla förorenade delar som inte har kunnat rengöras tillräckligt förpackas i täta påsar och sedan avfallshanteras enligt gällande lagar och föreskrifter.
- ▶ Minst en gång om året ska du låta **Hilti-service** eller en utbildad person utföra en dammteknisk kontroll beträffande t.ex. skador på filtret, dammsugarens lufttätthet och kontrollenheternas funktion.

## 8.2 Automatisk filterrensning



Knacka inte filterelementet mot hårda föremål och använd inte hårda eller spetsiga föremål när du rengör det. Om du gör det minskar filterelementets livslängd.

Filterelementet får inte rengöras med tryckluft eftersom detta riskerar att skada filtret.

Filterelementet är en slitagedel.

- ▶ Filterelementet ska bytas ut senast var sjätte månad.
- ▶ Vid intensiv användning ska filterelementet bytas ut oftare.

## 8.3 Byta filterelement 4

1. Dra ut stickkontakten ur uttaget.
2. Öppna låsklämmorna till filterkåpan.
3. Öppna filterkåpan.
4. Ta försiktigt bort filterelementet med handtagen som finns på fästet.
5. Rengör tätningsytan med en trasa.
6. Sätt in det nya filterelementet.
7. Stäng filterkåpan genom att fälla lockstoppet framåt.
8. Stäng låsklämmorna till filterkåpan.

## 8.4 Kontrollera fyllnadsnivåavkännaren 5

1. Använd hjulbromsarna så att dammsugaren står säkert.
2. Dra ut stickkontakten ur uttaget.
3. Öppna de båda låsklämmorna.
4. Lyft av sughuvudet från smutsbehållaren och ställ det på ett plant underlag.
5. Kontrollera om avstängningskontaktarna är smutsiga och rengör dem vid behov med en borste.
6. Kontrollera om tätningen vid sughuvudet är smutsig och rengör den vid behov med en trasa.
7. Sätt dit sughuvudet på smutsbehållaren och stäng de båda låsklämmorna.

## 8.5 Kontroll efter service- och underhållsarbeten

1. Kontrollera efter skötsel- och underhållsarbeten att dammsugaren har satts ihop korrekt och fungerar som den ska.
2. Genomför ett funktionstest.

# 9 Transport och förvaring

## 9.1 Transport

Bär inte apparaten när den är fylld.

Apparaten får inte hängas i en kran.

- ▶ Ta vid behov bort stabiliseringsaggregatet eller lösa verktyg från hållaren.
- ▶ Töm apparaten innan den ska bäras till ett annat ställe.





- ▶ Luta inte apparaten och transportera den inte liggande om du har sugit upp vätskor.
- ▶ Vid transport ska du sätta ihop de båda slangändarna med hjälp av konadaptren.

### På UM- och UME-dammsugare



**Risk för personskada.** Farligt suggods kan komma ut vid slangfästet.

- ▶ På M-klass-dammsugare ska slangfästet tillslutas med locket vid transport och när dammsugaren inte används.

## 9.2 Förvaring

- ▶ Ställ dammsugaren i ett torrt utrymme där ingen obehörig person kan komma åt den.

## 10 Felsökning

Kontakta **Hilti Service** om det uppstår ett fel som inte finns med i den här tabellen eller som du inte lyckas åtgärda på egen hand.

### 10.1 Tabell över störningar

Fel	Möjlig orsak	Lösning
På UM- och UME-dammsugare akustisk varningssignal (minskad sugeffekt)	Dammsugarpåsen är full.	▶ Byt dammsugarpåsen.
	Filterelementet är kraftigt nedsmutsat.	▶ Om den automatiska filterrensningen är avaktiverad ska du aktivera den och låta dammsugaren gå i 30 sekunder.
	Elverktygets dammsugarslang eller dammsugarkåpa är igensatt.	▶ Rengör dammsugarslangen och dammsugarkåpan.
	Slangdiameterinställningen i fel position.	▶ Ställ in slangdiameteren. ▶ Välj slangdiameteren 15 mm vid applikationer med rörborr.
Dammet blåses ut ur verktyget.	Filterelementet är inte korrekt monterat.	▶ Montera filterelementet på nytt.
	Filterelementet är skadat.	▶ Montera ett nytt filterelement.
Enheten startar och stannar utan anledning, eller det sker en statisk urladdning genom användaren.	Elektrostatisk avledning är inte säkerställd, enheten är ansluten till ett ojordat uttag.	▶ Anslut enheten till ett jordat uttag, använd en antistatisk dammsugarslang.
Verktyget fungerar inte eller stängs av direkt efter start.	Vattenfrånkoppling har lösts ut.	▶ Rengör sönerna och området runt dem med en borste.
Motorn går inte längre.	Eluttagets säkring har löst ut.	▶ Koppla in säkringen. ▶ Sök efter orsaken till överströmmen om säkringen löser ut igen.
	Smutsbehållaren är full.	▶ Slå av enheten och töm smutsbehållaren.
	Motorns värmesäkring har utlösts.	▶ Slå av enheten och låt den svalna i cirka fem minuter. ▶ Om motorn inte startar ska du ta enheten till <b>Hilti-kundtjänst</b> .
	Motorns värmesäkring löses ut och stänger vid upprepade tillfällen av motorn.	▶ Rengör springorna försiktigt med en torr borste.
Motorn fungerar inte i automatisk drift.	Anslutet verktyg är defekt eller ej riktigt isatt.	▶ Kontrollera det anslutna verktyget beträffande funktion eller sätt i elkontakten ordentligt.
Den automatiska filterrensningen fungerar inte.	Ingen dammsugarslang är ansluten.	▶ Anslut dammsugarslangen.



## 11 Avfallshantering

---

**Hilti**-produkter är till stor del tillverkade av återvinningsbara material. En förutsättning för återvinning är att materialen separeras på rätt sätt. I många länder tar **Hilti** tillbaka din gamla enhet för återvinning. Fråga **Hilti** kundservice eller din säljare.

Enligt EU:s direktiv om uttjänt elektrisk och elektronisk utrustning, och dess tillämpning enligt nationell lag, ska uttjänta elverktyg sorteras separat och lämnas till miljövänlig återvinning.



- ▶ Elektriska verktyg får inte kastas i hushållssoporna!
- 

### Borrsлам

Av miljöhänsyn är det inte lämpligt att låta borrsламmet rinna ut i vatten eller avlopp utan lämplig förbehandling.

- ▶ Hör dig för hos de lokala myndigheterna för att få reda på vilka föreskrifter som finns.

Vi rekommenderar följande förbehandling:

- ▶ Samla borrsламmet (t.ex. med en våtdammsugare).
- ▶ Låt borrsламmet rinna av och lämna det fasta avfallet till en deponi för byggavfall (flockningsmedel kan påskynda avskiljningsprocessen).
- ▶ Innan det kvarvarande vattnet (basiskt, pH-värde > 7) leds ner i avloppet ska det neutraliseras med hjälp av surt neutraliseringsmedel eller genom utspädning med stora mängder vatten.

### Borrdamm

- ▶ Avfallshandtera ansamlad borrdamm enligt gällande nationella lagar och föreskrifter.

## 12 Tillverkargaranti

---

- ▶ Vänd dig till din lokala **Hilti**-representant om du har frågor om garantivillkoren.



# 1 Informasjon om dokumentasjonen

## 1.1 Om denne dokumentasjonen

- Les denne dokumentasjonen før du tar produktet i bruk. Dette er en forutsetning for sikkerhet under arbeidet og problemfri bruk.
- Følg sikkerhetshenvisningene og advarslene i denne dokumentasjonen og på produktet.
- Oppbevar alltid bruksanvisningen på produktet, og lever bruksanvisningen fra deg sammen med produktet hvis det overtas av andre personer.

## 1.2 Symbolforklaring

### 1.2.1 Farehenvisninger

Farehenvisninger advarer mot farer under håndtering av produktet. Følgende signalord brukes:



**FARE**

**FARE !**

- ▶ For en umiddelbart truende fare som kan føre til alvorlige personskader eller død.



**ADVARSEL**

**ADVARSEL !**

- ▶ Varsler en mulig fare som kan føre til alvorlige personskader eller død.



**FORSIKTIG**

**FORSIKTIG !**

- ▶ Varsler om en mulig farlig situasjon som kan føre til lettere personskade eller skade på utstyr og annen eiendom.

### 1.2.2 Symboler i dokumentasjonen

Følgende symboler brukes i våre dokumenter:

	Les bruksanvisningen før bruk
	Anvisninger om bruk og annen nyttig informasjon
	Håndtering av resirkulerbare materialer
	Ikke kast elektriske apparater eller batterier i husholdningsavfallet

### 1.2.3 Symboler i illustrasjoner

Følgende symboler brukes i våre illustrasjoner:

	Disse tallene henviser til illustrasjonen foran i denne bruksanvisningen
	Nummereringen angir rekkefølgen for arbeidstrinnene på bildet og kan avvike fra arbeidstrinnene i teksten
	Posisjonsnumrene brukes i illustrasjonen <b>Oversikt</b> og henviser til numrene på teksten i avsnittet <b>Produktoversikt</b>
	Dette symbolet betyr at håndtering av produktet krever stor grad av oppmerksomhet.
	Trådløs dataoverføring

### 1.2.4 Ekstra symboler

Følgende symboler brukes på produktet:





Transport med kran er forbudt

### 1.3 Produktavhengige symboler

#### 1.3.1 Symboler på produktet

Følgende symboler brukes på produktet:



Advarsel mot varm overflate



Transport med kran er forbudt

### 1.4 Spesielle klebemerker på produktet

#### På UL-støvsugere



**ADVARSEL:** Dette apparatet inneholder helseskadelig støv. Tømming og vedlikehold, inkludert fjerning av støvposen, skal bare utføres av sakkyndige personer med egnet personlig verneutstyr. Ikke slå på apparatet før hele filtersystemet er installert.

#### For UM- og UME-støvsugere



**ADVARSEL:** Dette apparatet inneholder helseskadelig støv. Tømming og vedlikehold, inkludert fjerning av støvposen, skal bare utføres av sakkyndige personer med egnet personlig verneutstyr. Ikke slå på apparatet før hele filtersystemet er installert og volumstrømstyringen er kontrollert.

### 1.5 Produktinformasjon

**HILTI**-produkter er laget for profesjonell bruk og må kun brukes, vedlikeholdes og repareres av kyndig personale. Dette personalet må informeres om eventuelle farer som kan oppstå. Produktet og tilleggsutstyret kan utgjøre en fare hvis det betjenes av ukvalifisert personale eller det benyttes feil.

Typebetegnelse og serienummer står på typeskiltet.

- Skriv inn serienummeret i tabellen nedenfor. Du trenger produktspesifikasjonene ved henvendelser til Hiltis representant eller servicesenter.

#### Produktspesifikasjoner

Støvsuger for våt-/tørrsuging	VC 20-U   VC 20-UL   VC 20-UM   VC 20-UME VC 40-U   VC 40-UL   VC 40-UM   VC 40-UME
Generasjon	02
Serienummer	

### 1.6 Samsvarserklæring

Vi erklærer herved at produktet som er beskrevet her, er i samsvar med gjeldende normer og direktiver. Du finner et bilde av samsvarserklæringen på slutten av denne dokumentasjonen.

Den tekniske dokumentasjonen er lagret her:

Hilti Entwicklungsgesellschaft mbH | Zulassung Geräte | Hiltistraße 6 | 86916 Kaufering, DE



## 2 Sikkerhet

### 2.1 Generelle sikkerhetsanvisninger

I tillegg til sikkerhetsanvisningene i de enkelte kapitlene i denne bruksanvisningen må følgende bestemmelser alltid overholdes nøye.

- ▶ **-Les all informasjon!** Hvis du ikke tar hensyn til informasjonen nedenfor, kan det føre til elektrisk støt, brann og/eller alvorlige personskader.
- ▶ **Ved bruk av apparatet sammen med et elektroverktøy må du før bruk lese bruksanvisningen for elektroverktøyet og følge alle anvisninger.**
- ▶ **Manipulering eller modifisering av apparatet er ikke tillatt.**
- ▶ **Bruk riktig apparat. Ikke bruk apparatet til formål det ikke er beregnet for, men kun til tiltenkte bruksområder. Apparatet skal være i feilfri stand ved bruk.**
- ▶ **Før du begynner å arbeide med apparatet, må du gjøre deg kjent med håndteringen av apparatet, farene materialet representerer og sikker avhenging av det oppsugde materialet.**
- ▶ **Ta hensyn til påvirkning fra omgivelsene. Ikke benytt apparatet på steder hvor det er brann- eller eksplosjonsfare.**
- ▶ **Apparatet skal bare brukes av personer som er fortrolig med det, har fått opplæring i sikker bruk av det og forstår farene ved bruk av apparatet. Apparatet er ikke beregnet til bruk av barn.**
- ▶ **Apparater som ikke brukes, må oppbevares trygt. Når apparatet ikke er i bruk, skal det oppbevares på et tørt sted, innlåst og utenfor rekkevidde for barn.**

### 2.2 Personssikkerhet

- ▶ **Vær oppmerksom, pass på hva du gjør og gå fornuftig fram under arbeidet med produktet. Ikke bruk støvsugeren når du er trøtt eller påvirket av narkotika, alkohol eller medikamenter.** Et øyeblikks uoppmerksomhet ved bruk av apparatet kan være nok til å forårsake alvorlige personskader.
- ▶ **Brukeren og personer som befinner seg i nærheten, må benytte egnede vernebriller, vernehjelm, hørselsvern, vernehansker og en lett støvmaske ved bruk og vedlikehold av apparatet.**
- ▶ **Sett på hjulbremsene slik at støvsugeren står godt.** Ved åpne hjulbrems kan støvsugeren sette seg i ukontrollert bevegelse.
- ▶ **Hvis det er montert støvavsugs- og oppsamlingsinnretninger, må det kontrolleres at disse er koblet til og blir brukt på riktig måte.** Bruk av et støvavsug kan redusere faremomentene i forbindelse med støv.

### 2.3 Riktig behandling og bruk av apparatet

- ▶ **La aldri apparatet ligge uten tilsyn.**
- ▶ **Ikke deaktiver filterrensingen ved oppsuging av farlig støv, særlig ved bruk av støvproduserende elektroverktøy.**
- ▶ **Beskytt apparatet mot frost.**
- ▶ **Rengjør vannivåbegrenseren regelmessig med en børste etter anvisningene, og undersøk ved tegn på skade.**
- ▶ **Pass på at du ikke klemmer fingrene eller skader ledningen når du setter på sugehodet.** Fare for personskade og materiell skade.
- ▶ **Kontroller om det er feil på apparatet og tilbehøret. Før videre bruk må verneanordninger eller lett skadde deler kontrolleres nøye for å sikre at apparatet er i forsvarlig stand og fungerer forskriftsmessig. Sjekk at de bevegelige delene fungerer feilfritt og at de ikke sitter fast eller er skadet. Alle delene må være riktig montert og oppfylle alle betingelser for å sikre at apparatet fungerer feilfritt.**
- ▶ **Apparatet må kun repareres av kvalifisert fagpersonale og kun med originale reservedeler.** Slik opprettholdes apparatets sikkerhet.
- ▶ **Ta alltid ut ledningen når apparatet ikke er i bruk (i pauser), før service, vedlikehold og bytte av filter eller tilbehørsdeler.** Dette tiltaket forhindrer utilsiktet start av apparatet.
- ▶ **Dra aldri i ledningen når du vil flytte støvsugeren til et annet sted. Ikke kjør støvsugeren over nettkabelen.**
- ▶ **Bruk aldri løftekran til å flytte apparatet.**

Tillegg for UM- og UME-støvsugere

- ▶ **Ved transport og når apparatet ikke er i bruk, må slangeuttaket lukkes med låsehylsen.**



## 2.4 Elektrisk sikkerhet

- ▶ **Apparatets støpsel må passe i stikkontakten. Støpelet må ikke forandres på noen som helst måte. Bruk ikke adapterkontakt på apparater som er jordet.** Uendrede stikkontakter og egnede stikkontakter minsker risikoen for elektrisk støt.
- ▶ **Sett støpelet inn i en egnet, jordet stikkontakt som er sikkert installert i samsvar med lokale forhold.** Er du i tvil om stikkontakten er forskriftsmessig jordet, bør du få denne kontrollert av en autorisert elektriker.
- ▶ **Unngå kroppskontakt med jordete overflater som rør, radiatorer, komfyrer eller kjøleskap.** Risikoen for elektriske støt er høyere når kroppen er jordet.
- ▶ **Hold apparatet unna regn og fuktighet.** Risikoen for elektrisk støt øker ved inntrenging av vann i et elektroverktøy.
- ▶ **Pass på at nettkabelen ikke ligger i væskedammer.**
- ▶ **Kontroller ledningen til apparatet med jevne mellomrom, og la Hilti skifte den hvis det er feil på den. Kontroller skjøteledninger regelmessig og skift dem ut hvis de blir skadde.**
- ▶ **Hvis nettleddningen og/eller skjøteledningen blir skadet under arbeidet, må du ikke berøre disse. Trekk støpslet ut av stikkontakten.** Skader på nettleddninger og skjøteledninger innebærer fare for elektrisk støt.
- ▶ **Nettleddningen skal bare byttes med typen som er fastsatt i bruksanvisningen.**
- ▶ **Bruk ikke ledningen til å bære apparatet, henge det opp eller til å dra støpelet ut av stikkontakten. Hold ledningen unna varme, olje, skarpe kanter og apparatdeler som beveger seg.** Skadde eller sammenviklede ledninger øker risikoen for elektriske støt.
- ▶ **Bruk kun skjøteledning som er godkjent for utendørs bruk når du arbeider med elektrisk utstyr utendørs.** Bruk av skjøteledning som er egnet til utendørs bruk, minsker risikoen for elektrisk støt.
- ▶ **Slå av apparatet ved strømbrydd og trekk ut nettstøpslet.**
- ▶ **Strømuttaket skal bare brukes til formålene som er fastsatt i bruksanvisningen.**
- ▶ **Bruk aldri apparatet når det er vått eller skittent.** Støv, især av ledende materialer, eller fuktighet på apparatets overflate gjør at det er vanskelig å holde den, og under ugunstige forhold kan det føre til elektrisk støt. **Ikke minst hvis du ofte bearbeider ledende materialer, bør skitne apparater med jevne mellomrom derfor kontrolleres av Hilti-service.**

## 2.5 Arbeidsplassen

- ▶ **Sørg for god belysning på arbeidsplassen.**
- ▶ **Sørg for at arbeidsplassen er godt luftet.** Arbeidsplasser med dårlig ventilasjon kan føre til helseskader på grunn av støvbelastning.
- ▶ **Hold arbeidsplassen ryddig. Gjenstander som kan medføre fare, bør fjernes fra arbeidsplassen.** Uorden på arbeidsplassen kan føre til ulykker.
- ▶ **Bruk ikke verktøyet i eksplosjonsfarlige omgivelser hvor det befinner seg brennbare flytende stoffer, gasser eller støv.** Elektroverktøy lager gnister som kan antenne støv eller damp.
- ▶ **Vær spesielt oppmerksom når du jobber i trapper.**

## 2.6 Oppsugd materiale

- ▶ **Helsefarlige, brennbare og/eller eksplosive støvpartikler skal ikke suges opp (f.eks. magnesium- eller aluminiumsstøv). Materialer som er varmere enn 60 °C (140 °F), må ikke suges opp (f.eks. sigaretter med glør, varm aske).**
- ▶ **Brennbar, eksplosiv og aggressiv væske skal ikke suges opp (kjølevæske, smøremiddel, bensin, løsningsmiddel, syrer (pH < 5), lut (pH > 12,5) osv.).**
- ▶ **Slå av apparatet med én gang hvis det lekker skum eller væske.**
- ▶ **Bruk vernehansker når du suger opp varmt materiale med temperatur på inntil maks. 60 °C (140 °F).**
- ▶ **Bruk verneklær ved arbeid med mineralsk boreslam og unngå å få slam på huden (pH > 9, etsende).**
- ▶ **Unngå kontakt med basisk eller sur væske. Ved tilfeldig kontakt må det skylles med vann. Hvis væsken kommer i kontakt med øynene, må du skylle dem med store mengder vann og i tillegg kontakte lege.**

### Tillegg for UL-støvsugere

- ▶ **Apparatet i støvklasse L er egnet til oppsuging av tørt, ikke brennbart støv, trespon og farlig støv med eksponeringsgrenseverdier > 1 mg/m<sup>3</sup>. Alt etter hvor farlig det oppsugde støvet er, må apparatet utstyres med egnede filtre.**



### Tillegg for UM- og UME-støvsugere

- ▶ Apparatet i støvklasse M er egnet til oppsuging av tørt, ikke brennbart støv, trespon og farlig støv med eksponeringsgrenseverdier  $\geq 0,1 \text{ mg/m}^3$ . **Alt etter hvor farlig det oppsugde støvet er, må apparatet utstyres med egnede filtre.**

## 3 Beskrivelse

### 3.1 Produktoversikt 1

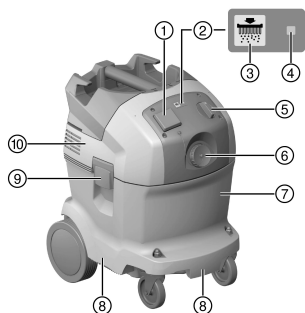

- ① Strømuttak
- ② Automatisk filterrensing
- ③ Knappen "Filterrensing PÅ/AV" (bare UL og UME)
- ④ Statusvisning for "Automatisk filterrensing"
- ⑤ Bryter
- ⑥ Slangeuttak
- ⑦ Avfallsbeholder
- ⑧ Håndtak
- ⑨ Låseklemme
- ⑩ Sugehode
- ⑪ Håndtak
- ⑫ Kabelkrok
- ⑬ Låseklemme for filterdeksel

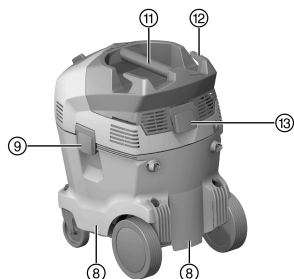

### 3.2 Forskriftsmessig bruk

Produktene som er beskrevet her, er universale industristøvsugere for profesjonell bruk. De kan brukes både til tørr- og våtstøvsuging.

Produktet må ikke brukes på mennesker og dyr. Produktet må ikke brukes under vann.

#### ADVARSEL

**Helsekadelig!** U-støvsugere skal ikke brukes til oppsuging av helseskadelig støv.

- ▶ Ikke sug opp helseskadelig støv med disse modellene.
- ▶ Før du begynner å arbeide med produktet, må du gjøre deg kjent med håndteringen, farene materialet representerer og sikker avhending av materialet.
- ▶ Ikke bruk produktet ved kontinuerlig drift eller i stasjonære eller automatiske systemer.
- ▶ For å unngå fare for personskader må det bare brukes originalt tilbehør og verktøy fra **Hilti**.
- ▶ Bruk en antistatisk støvsugerslange for å unngå elektrostatisk effekt.
- ▶ Ikke sug opp gjenstander som kan skjære gjennom støvposen og forårsake personskader (for eksempel spisse eller skarpe gjenstander).
- ▶ Ikke klatre på produktet.

Dette produktet er egnet til profesjonell bruk på følgende bruksområder:

- Oppsuging av store mengder støv med **Hilti** diamantslipere, vinkelslipere, borhammere og tørrborekroner.
- Oppsuging av mineralisk boreslam med **Hilti** diamantborekroner eller **Hilti** diamantsager og flytende materiale inntil en temperatur på  $< 60 \text{ }^\circ\text{C}$  ( $140 \text{ }^\circ\text{F}$ ).



- Oppsuging av olje og flytende medier inntil en temperatur på < 60 °C (140 °F).
- Våt- og tørrrengjøring av vegg- og gulvflater

**Tillegg for UL-støvsugere**

Oppsuging av tørt, ikke brennbart støv, væske, trespon og farlig støv med eksponeringsgrenseverdier > 1 mg/m<sup>3</sup> (støvklasse L).

**Tillegg for UM- og UME-støvsugere**

Oppsuging av tørt, ikke brennbart støv, væske, trespon og farlig støv med eksponeringsgrenseverdier  $\geq$  0,1 mg/m<sup>3</sup> (støvklasse M).

**Tillegg for UL-, UM- og UME-støvsugere**

Ved støvfjerning må det sørges for tilstrekkelig luftskiftingsrate L i rommet hvis avluften går tilbake til rommet. Følg nasjonale forskrifter.

**3.3 Mulig feilbruk**

- Industristøvsugeren må ikke brukes liggende.
- Industristøvsugeren må ikke brukes til oppsuging av eksplosjonsfarlige stoffer, glødende, brennende eller brennbare stoffer eller aggressivt støv (for eksempel magnesium-/aluminiumstøv osv.) (unntak: trespon).
- Industristøvsugeren må ikke brukes til oppsuging av brennbare væsker (for eksempel bensin, løsemiddel, syrer, kjøle- eller smøremidler osv.).
- Det må ikke arbeides med helsefarlige materialer (for eksempel asbest).

**3.4 Dette følger med:**

støvsuger for våt-/tørrsuging med filterelement, komplett sugeslange med dreibar muffe (sugesiden) og verktøymuffe, støvpose i plast PE VC 20/40, bruksanvisning.

**3.5 Akustisk varselsignal**

UM- og UME-støvsugere er utstyrt med et akustisk varselsignal. Dette utløses av sikkerhetsgrunner når lufthastigheten i sugeslangen kommer under 20 m/s.

For at det akustiske varselsignalet skal utløses riktig, må diameteren til slangen som brukes, stilles inn i slangediameterinnstillingen.

**3.6 Automatisk filterrensing**

Støvsugeren har automatisk filterrensing for å rense filterelementet for støv som har festet seg.

Filterrensingen slås av ved å trykke på knappen "Automatisk filterrensing på/av" og slås på igjen ved å trykke en gang til.

Tilstand	Betydning
LED lyser.	• Filterrensing er aktivert.
LED lyser ikke.	• Filterrensing er deaktivert.

Hver gang støvsugeren startes, aktiveres filterrensingen automatisk.

Filterelementet rengjøres automatisk med et luftstøt (pulserende lyd).

**i** Ved systemanvendelser (særlig ved sliping, saging og slissing) eller ved innsuging av større støvmengder må filterrensingen være aktivert for å sikre en varig høy sugeeffekt.  
Filterrensingen virker bare når støvsugerslangen er koblet til.

**3.7 Bruksanvisninger****Tilbehør og deres bruksområder**

Tilbehør	Bruksområde
Støvpose av plast PE VC 20 (203854)	Mineralsk bruk, våte og tørre materialer
Støvpose av plast PE VC 40 (203852)	Mineralsk bruk, våte og tørre materialer
Støvpose av papir VC 20 (203858)	Treanvendelser
Støvpose av papir VC 40 (203856)	Treanvendelser
Filter VC 20/40 tørt (2121386)	tørre materialer





Tilbehør	Bruksområde
Filter VC 20/40 universal (2121387)	Universal våt- og tørrstøvsuging
Filter VC 20/40 performance (2121388)	Intensiv våt- og tørrstøvsuging
Støvsugerslange 27 X 3,5 m AS	Våte og tørre materialer
Støvsugerslange 36 mm	Fortrinnsvis våtstøvsuging, kan ikke brukes til støv
Støvsugerslange 36 X 5 m AS	Våte og tørre materialer

- Bruk alltid støvpose av plast eller papir til UM- og UME-støvsugere.

## 4 Tekniske data

### 4.1 Støvsuger for våt-/tørrstøvsuging

	VC 20	VC 40
<b>Mål (L x B x H i mm)</b>	505 x 380 x 500	505 x 380 x 610
<b>Vekt i henhold til EPTA-prosedyre 01</b>	13,0 kg	14,7 kg
<b>Beholdervolum</b>	21 ℓ	36 ℓ
<b>Effektiv støvkapasitet</b>	23 kg	40 kg
<b>Vannpåfyllingsmengde</b>	13,5 ℓ	25 ℓ
<b>Driftstemperatur</b>	-10 °C ... 40 °C	-10 °C ... 40 °C
<b>Automatisk filterrensing alle</b>	15 s	15 s
<b>Beskyttelsesklasse</b>	I	I
<b>Beskyttelsesklasse</b>	IP X4	IP X4
<b>Nettfrekvens</b>	50 Hz ... 60 Hz	50 Hz ... 60 Hz

### 4.2 Merkespenning



Ved drift med generator eller transformator må generatorens eller transformatorens utgangseffekt være minst dobbelt så stor som den nominelle inngangseffekten som er oppgitt på maskinens typeskilt. Driftsspenningen for transformatoren eller generatoren må alltid ligge innenfor +5 % og -15 % av merkespenningen for maskinen.

•/•	<b>100</b> Volt [V]	<b>110</b> Volt [V]	<b>110</b> Volt [V]	<b>200</b> Volt [V]
Nominell inngangseffekt	1200 Watt [W]	1100 Watt [W]	1100 Watt [W]	950 Watt [W]
Tilkoblingseffekt for integrert strøm-uttak for elektroverktøy (hvis montert)	•/•	1600 Watt [W]	•/•	•/•
Netttilkobling (type)	VCTF 3 x 2,0 mm <sup>2</sup>	A07 QQF 3 / 12 AWG	H07 BQF 3G 1,5 mm <sup>2</sup>	VCTF 3 x 2,0 mm <sup>2</sup>
•/•	<b>220 - 240</b> Volt [V]	<b>220 - 240</b> (CH) Volt [V]	<b>220 - 240</b> (GB) Volt [V]	<b>220 - 240</b> (NZ) Volt [V]
Nominell inngangseffekt	1200 Watt [W]	1200 Watt [W]	1200 Watt [W]	1200 Watt [W]
Tilkoblingseffekt for integrert strøm-uttak for elektroverktøy (hvis montert)	2400 Watt [W]	1100 Watt [W]	1800 Watt [W]	1200 Watt [W]
Netttilkobling (type)	H07 RNF 3G 1,5 mm <sup>2</sup>	H07 RNF 3G 1,5 mm <sup>2</sup>	H07 RNF 3G 1,5 mm <sup>2</sup>	H07 RNF 3G 1,5 mm <sup>2</sup>



### 4.3 Maksimal volumstrøm og maksimalt undertrykk

		VC 20-U	VC 20-UL	VC 20-UM	VC 20-UME
Maksimal volumstrøm (luft)	950 W	68 l/s	•/•	•/•	•/•
	1100 W	68 l/s	•/•	•/•	•/•
	1200 W	74 l/s	•/•	•/•	•/•
Maksimal volumstrøm (luft)	1100 W	•/•	138 m <sup>3</sup> /t	138 m <sup>3</sup> /t	138 m <sup>3</sup> /t
	1200 W	•/•	150 m <sup>3</sup> /t	150 m <sup>3</sup> /t	150 m <sup>3</sup> /t
Maksimalt undertrykk	950 W	235 hPa	•/•	•/•	•/•
	1100 W	230 hPa	209 hPa	209 hPa	209 hPa
	1200 W	253 hPa	253 hPa	253 hPa	253 hPa

		VC 40-U	VC 40-UL	VC 40-UM	VC 40-UME
Maksimal volumstrøm (luft)	950 W	68 l/s	•/•	•/•	•/•
	1100 W	68 l/s	•/•	•/•	•/•
	1200 W	74 l/s	•/•	•/•	•/•
Maksimal volumstrøm (luft)	1100 W	•/•	138 m <sup>3</sup> /t	138 m <sup>3</sup> /t	138 m <sup>3</sup> /t
	1200 W	•/•	150 m <sup>3</sup> /t	150 m <sup>3</sup> /t	150 m <sup>3</sup> /t
Maksimalt undertrykk	950 W	235 hPa	•/•	•/•	•/•
	1100 W	230 hPa	209 hPa	209 hPa	209 hPa
	1200 W	253 hPa	253 hPa	253 hPa	253 hPa

### 4.4 Lyd- og vibrasjonsinformasjon (målt iht. EN 60335)

Spesifikasjonene nedenfor gjelder for alle industristøvsugere VC 20 og VC 40.

Støyemisjonsnivå (L <sub>pA</sub> )	73 dB(A)
Usikkerhet lydtrykknivå (K <sub>pA</sub> )	2,5 dB(A)
Vibrasjonsverdi	< 2,5 m/s <sup>2</sup>

## 5 Bruk av skjøteledning

### ADVARSEL

**Fare på grunn av skadd ledning!** Ikke ta på maskinens ledning eller skjøteledning hvis de skades under arbeid. Trekk støpslet ut av stikkkontakten.

- ▶ Kontroller maskinens tilførselsledning regelmessig, og sørg for at den blir skiftet av fagfolk hvis den blir skadd.
- Bruk skjøteledning som er godkjent for bruksområdet og som har stort nok ledningstverrsnitt. I motsatt fall kan det oppstå effekttap på maskinen og overoppheting av kableten.
- Kontroller med jevne mellomrom at det ikke har oppstått skader på skjøteledningen.
- Bytt ut skjøteledninger med feil.
- Ved jobbing utendørs, bruk kun skjøteledninger som er godkjent og merket for dette bruk.

### Anbefalt minste diameter og maksimale kabellengder ved 120 V nettspenning

Kabel	AWG 16	AWG 14	AWG 12	AWG 10
Kabeltverrsnitt	1,31 mm <sup>2</sup>	2,08 mm <sup>2</sup>	3,31 mm <sup>2</sup>	5,26 mm <sup>2</sup>
Kabeltverrsnitt	2,58 kcmil	4,11 kcmil	6,53 kcmil	10,4 kcmil
Kabellengde	25 m	30 m	50 m	100 m
Kabellengde	75 ft	100 ft	150 ft	250 ft



## 6 Idriftsetting

### FARE

**Fare på grunn av elektrisk strøm.** Hvis støvsugeren ikke er forskriftsmessig tilkoblet, kan det føre til død eller alvorlig personskade.

- ▶ Koble bare støvsugeren til en forskriftsmessig jordnet strømkilde.

### FORSIKTIG

**Fare for personskade på grunn av ukontrollerte bevegelser!** Ved åpne hjulbremses kan støvsugeren sette seg i ukontrollert bevegelse.

- ▶ Sett på hjulbremsene slik at støvsugeren står godt.

### 6.1 Ta apparatet i bruk



Støvpose av plast: Til oppsuging av ufarlig støv

Støvpose av plast for mineralsk støv og støvpose av papir for trespon:

> Klasse M for oppsuging av støv med eksponeringsgrenseverdier  $\geq 0,1$  mg/m<sup>3</sup>

> Klasse L eller M for oppsuging av støv med eksponeringsgrenseverdier  $> 1$  mg/m<sup>3</sup>

1. Åpne de to låseklemmene.
2. Løft bort sugehodet fra avfallsbeholderen.
3. Ta ut tilbehøret fra avfallsbeholderen og ut av forpakningen.
4. Sett sugehodet på avfallsbeholderen, og fest det med de to låseklemmene.
5. Kontroller at sugehodet er riktig montert og festet.
6. Koble støvsugerslangen på apparatet.

### 6.2 Legge i støvpose av papir for å suge opp trespon



Spisse gjenstander kan trenge gjennom støvposen.

Forsikre deg om at ingen gjenstander kan stikke hull i støvposen.

1. Koble fra ledningen.
2. Åpne de to låseklemmene.
3. Løft bort sugehodet fra avfallsbeholderen.
4. Sett den nye støvposen av papir i adapteren, og monter adapteren på avfallsbeholderen.
5. Sett fast sugehodet på beholderen.
6. Steng de to låseklemmene.
7. Kontroller at sugehodet er riktig montert og festet.
8. Koble støvsugerslangen på apparatet.

### 6.3 Legge inn støvpose av plast

1. Koble fra ledningen.
2. Åpne de to låseklemmene.
3. Løft bort sugehodet fra avfallsbeholderen.
4. Fest en ny støvpose av plast (bruksanvisningen er trykt på) i beholderen.
5. Sett sugehodet på avfallsbeholderen, og fest det med de to låseklemmene.

## 7 Betjening

### ADVARSEL

**Fare for personskader.** Ved skade på filtreringssystemet kan det slippes ut helsefarlig støv.

- ▶ I nødssituasjoner (f.eks. filterbrudd) slår du av støvsugeren, trekker nettstøpslet ut av stikkkontakten og får støvsugeren undersøkt av fagfolk før du bruker den på nytt.



 **FARE**

**Fare for personskader.** For klasse-L-støvsugere og klasse M-støvsugere inneholder apparatet helseskadelig støv.

- ▶ Tømme- og vedlikeholdsarbeid, inkludert reparasjon av støvbeholderen, skal alltid utføres av fagfolk. Bruk relevant verneutstyr.
- ▶ Før du fjerner støvsugeren fra et område som er belastet med farlige stoffer, må du suge ren utsiden av støvsugeren, tørke den ren eller pakke den inn i tett emballasje. Ettersom alle maskindeler må betraktes som forurensset, også når de er fjernet fra det farlige området, må du foreta egnede tiltak for å unngå støvspreiding.
- ▶ Støvsugeren må aldri brukes uten et fullstendig filtreringssystem.

 **FORSIKTIG**

**Fare for personskade på grunn av ukontrollerte bevegelser!** Ved åpne hjulbremseser kan støvsugeren sette seg i ukontrollert bevegelse.

- ▶ Sett på hjulbremsene slik at støvsugeren står godt.

### 7.1 Stille inn slangediameteren for UM- og UME-støvsugere

1. Ved oppsuging av tørt, ikke-brennbart støv med eksponeringsgrenseverdier, samt trespon må slangediameteren stemme med posisjonen til bryteren for slangediameterinnstilling.
2. Still inn på den minste slangediameteren hvis støvsugeren skal brukes med et **Hilti** hulborsystem.

### 7.2 Drift uten bruk av strømuttaket

1. Før du setter i støpslet, må du kontrollere at bryteren står på "OFF".
2. Koble støvsugerens støpsel til en stikkontakt.
3. Vri bryteren til stillingen "ON".

### 7.3 Drift med bruk av strømuttak

 Strømuttaket er kun beregnet for direkte tilkobling av elektroverktøy til støvsugeren. Dersom elektroverktøyet skal settes i strømuttaket, må du lese igjennom verktøyets bruksanvisning og sikkerhetsforskrifter.

1. Trekk støvsugerens nettstøpsel ut av stikkontakten.
2. Kontroller at den maksimale effekten for elektroverktøyet som skal kobles til, ligger under verdien for strømuttakets høyeste tillatte effekt (se kapitlet " Teknisk informasjon" og angivelsene på strømuttaket).
3. Kontroller at elektroverktøyet er slått av før du setter elektroverktøyets støpsel i stikkontakten.
4. Sett elektroverktøyets støpsel inn i strømuttaket på apparatet.
5. Koble støvsugerens støpsel til en stikkontakt.
6. Vri bryteren til stillingen "Auto".
7. Slå på elektroverktøyet.

 Når elektroverktøyet er slått av, går støvsugeren i noen sekunder til, slik at støv som finnes i slangen, rekker å bli sugd ned i beholderen.

### 7.4 Suging av tørt støv

 Før du suger opp tørt støv og særlig mineralsk støv, må du kontrollere at det er lagt inn riktig støvpose i beholderen. Posen gjør det lett og renslig å kassere det oppsugde materialet.

 **FORSIKTIG**

**Fare for personskader.** Uten bruk av et filterelement kan det slippes ut farlig materiale.

- ▶ Ikke bruk apparatet uten filterelement.
- ▶ Pass på at filterelementet er tørt og at riktig støvpose er satt i.



## 7.5 Oppsuging av væske

### FORSIKTIG

**Fare for personskader.** Uten bruk av et filterelement kan det slippes ut farlig materiale.

- ▶ Ikke bruk apparatet uten filterelement.

1. Kontroller nivåovervåkingen. → Side 146
2. Hvis mulig bør du bruke et eget filter ved suging av våte materialer.



Vi anbefaler **Hilti**-filteret VC 20/40 universal (2121387).

3. Etter oppsuging av væske åpner du de to låseklemmene.
4. Løft bort sugehodet fra avfallsbeholderen, og sett det på et jevnt underlag slik at filterelementet kan tørke.
5. Tøm avfallsbeholderen og rengjør den med en vannslange. Rengjør elektrodene med en børste, og børst av det tørkede filterelementet med hånden.
6. La avfallsbeholderen tørke.

## 7.6 Etter støvsuging

1. Slå av elektroverktøyet.
2. Vri bryteren til stillingen "OFF".
3. Trekk støvsugerens nettstøpsel ut av stikkontakten.
4. Rull sammen strømledningen og heng den på kabelkroken.
5. Tøm beholderen og rengjør apparatet ved å tørke av med en fuktig klut.
6. Rull sammen slangen.
7. Sett bort støvsugeren på en tørr plass der ingen uvedkommende kan få tak i den.

## 7.7 Tømming av beholder med tørt støv

1. Koble fra ledningen.
2. Løft bort sugehodet fra beholderen, og sett det på et jevnt underlag.
  - ↳ **For UM- og UME-støvsugere**
    - ▶ Ta støvposen ut av beholderen.
  - ↳ **For U- og UL-støvsugere**
    - ▶ Ta støvposen ut av avfallsbeholderen, eller grip tak i håndtakene og vipp avfallsbeholderen for å tømme den.
3. Sett deretter sugehodet på avfallsbeholderen, og fest det med de to låseklemmene.

## 7.8 Tømming av avfallsbeholderen uten støvpose (ved væske)

1. Koble fra ledningen.
2. Løft bort sugehodet fra beholderen, og sett det på et jevnt underlag.
3. Grip tak i håndtakene og vipp avfallsbeholderen for å tømme den.
4. Rengjør kanten på avfallsbeholderen med en klut.
5. Sett sugehodet på avfallsbeholderen, og fest det med de to låseklemmene.

# 8 Service og vedlikehold

## 8.1 Stell av apparatet

### ADVARSEL

**Fare på grunn av elektrisk strøm.** Ufagmessige reparasjoner på elektriske komponenter kan føre til alvorlig personskade.

- ▶ Overlat reparasjoner på elektriske deler til autoriserte elektrikere.
- ▶ Hold apparatet rent og fritt for olje og fett, særlig apparatets gripeflater. Ikke bruk rengjøringsmidler som inneholder silikon.
- ▶ Ikke bruk støvsugeren hvis ventilasjonsåpningene er tette! Bruk en tørr børste for å rengjøre ventilasjonsåpningene forsiktig. Ikke la fremmedlegemer komme inn i apparatet.



- ▶ Bruk en lett fuktet klut og rengjør utsiden av apparatet jevnlig. Ikke bruk spray, damprenser eller rennende vann til rengjøringen, for det kan sette den elektriske sikkerheten ved apparatet i fare.

### For UL-, UM- og UME-støvsugere

Ved vedlikehold og rengjøring må apparatet behandles slik at det ikke oppstår fare for vedlikeholdspersonalet eller andre personer.

- ▶ Bruk filtrert tvungen ventilasjon.
- ▶ Bruk verneutstyr.
- ▶ Rengjør vedlikeholdsområdet slik at farlige stoffer ikke havner i naturen.
- ▶ Før du fjerner apparatet fra et område som er belastet med farlige stoffer, må du suge ren utsiden av apparatet, tørke det rent eller pakke det inn i tett emballasje. Unngå å fordele avsetninger av farlig støv rundt omkring.
- ▶ Ved vedlikeholds- og reparasjonsarbeid må alle forurensede deler som ikke kan rengjøres på en tilfredsstillende måte, pakkes i tette poser og behandles i tråd med gjeldende forskrifter for avfallshåndtering.
- ▶ Minst en gang i året må **Hilti-service** eller en kvalifisert person foreta en støvteknisk kontroll, blant annet med hensyn til skader på filteret, at apparatet er lufttett og at kontrollanordningene fungerer som de skal.

## 8.2 Automatisk filterrensing



Ikke rengjør filterelementet ved å slå det mot harde gjenstander eller bearbeide det med harde eller skarpe gjenstander. Det forkorter filterelementets levetid.

Filterelementet må ikke rengjøres med en trykkluftrenser. Dette kan føre til sprekker i filtermaterialet.

Filterelementet er en slitedel.

- ▶ Skift ut filterelementet minst hvert halvår.
- ▶ Skift ut filterelementet oftere ved intensiv bruk.

## 8.3 Skifting av filterelement

1. Koble fra ledningen.
2. Åpne låseklemmen for filterdekslet.
3. Åpne filterdekslet.
4. Hold i håndtakene på holderen og ta filterelementet forsiktig ut.
5. Rengjør tetningsflatene med en klut.
6. Sett inn det nye filterelementet.
7. Lukk filterdekslet ved å vippe deksellåsen forover.
8. Lukk låseklemmene til filterdekslet.

## 8.4 Kontroll av nivåovervåkingen

1. Sett på hjulbremsene slik at støvsugeren står godt.
2. Koble fra ledningen.
3. Åpne de to låseklemmene.
4. Løft bort sugehodet fra beholderen, og sett det på et jevnt underlag.
5. Kontroller om utkoblingskontaktene er tilsmusset, og rengjør eventuelt med en børste.
6. Kontroller tetningene ved sugehodet for tilsmussing, og rengjør eventuelt disse med en klut.
7. Sett sugehodet på avfallsbeholderen, og fest det med de to låseklemmene.

## 8.5 Kontroll etter stell og vedlikeholdsarbeid

1. Kontroller etter service- og vedlikeholdsarbeid at støvsugeren er riktig montert og fungerer feilfritt.
2. Foreta en funksjonstest.

# 9 Transport og lagring

## 9.1 Transport

Apparatet må ikke bæres når det er fullt.

Apparatet må ikke løftes med kran.

- ▶ Fjern eventuelt Power Conditioner eller løst verktøy fra holderen.
- ▶ Tøm apparatet før du bærer det til et annet sted.



- ▶ Ikke vipp apparatet og ikke transporter det liggende når du har sugd opp væske.
- ▶ Når du skal transportere apparatet, kan du sette sammen de to slangeendene med den kileformede adapteren.

### For UM- og UME-støvsugere



**Fare for personskader.** Farlige materiale kan slippe ut gjennom slangeuttaket.

- ▶ På klasse-M-støvsugere må du stenge slangeuttaket med låsehylsen ved transport og når støvsugeren ikke er i bruk.

## 9.2 Lagring

- ▶ Sett bort støvsugeren på en tørr plass der ingen uvedkommende kan få tak i den.

## 10 Feilsøking

Ved feil som ikke står i denne tabellen eller som du selv ikke kan rette opp, må du kontakte **Hilti Service**.

### 10.1 Feilsøkingstabell

Feil	Mulig årsak	Løsning
<b>Ved UM- og UME-støvsugere</b> akustisk varsel signal (reduisert sugeeffekt)	Full støvpose.	▶ Skift støvposen.
	Filterelementet er veldig skittent.	▶ Hvis den automatiske filterrensingen er deaktivert, aktiverer du den automatiske filterrensingen og lar støvsugeren gå i 30 sekunder.
	Sugeslangen eller støvdekselet på elektroverktøyet er tilstoppet.	▶ Rengjør sugeslangen og støvdekselet.
	Innstilling for slangediameter i feil posisjon.	▶ Still inn slangediameteren. ▶ Ved arbeid med hulbor må du bruke en slangediameter på 15 mm.
Støv blåses ut av apparatet.	Filterelementet er ikke ordentlig montert.	▶ Monter filterelementet på nytt.
	Filterelementet er skadet.	▶ Monter et nytt filterelement.
Apparatet slås uventet av/på eller det skjer en utladning av statisk energi via brukeren.	Elektrostatisk avledning er ikke sikret, apparatet er ikke koblet til en jordet stikkontakt.	▶ Koble apparatet til en jordet stikkontakt, bruk en antistatisk slange.
Apparatet starter ikke eller kobles ut etter en kort stund.	Vannutkoblingen er utløst.	▶ Rengjør sondene og området rundt sondene med en børste.
Motoren går ikke.	Sikringen er gått.	▶ Slå på sikringen. ▶ Hvis den går på nytt, må du finne årsaken til overstrømmen.
	Avfallsbeholder full.	▶ Slå av apparatet og tøm avfallsbeholderen.
	Motorens termobryter er aktivert.	▶ Slå av apparatet, og la det avkjøles i cirka fem minutter. ▶ Hvis motoren ikke går, må du levere apparatet inn til <b>Hilti service</b> .
	Motorens termobryter slår motoren av gjentatte ganger.	▶ Bruk en tørr børste for å rengjøre ventilasjonsåpningene forsiktig.
Motoren går ikke i automatisk drift.	Tilkoblet verktøy er defekt eller ikke tilkoblet riktig.	▶ Foreta en funksjonskontroll av det tilkoblede apparatet, eller sett nettstøpslet helt inn i stikkkontakten.



Feil	Mulig årsak	Løsning
Den automatiske filterrensingen virker ikke.	Støvsugerslangen er ikke tilkoblet.	► Koble til sugeslangen.

## 11 Avhending

 **Hilti** produkter er i stor grad laget av resirkulerbart materiale.. En forskriftsmessig materialsortering er en forutsetning for resirkulering. I mange land tar **Hilti** ditt gamle apparat tilbake for gjenvinning. Spør **Hilti** Motek service eller forhandleren.

I henhold til EU-direktiv om kasserte elektriske og elektroniske produkter og direktivets iverksetting i nasjonal rett, må elektrisk utstyr som ikke lenger skal brukes, samles separat og returneres til et miljøvennlig gjenvinningsanlegg.



- Kast aldri elektriske apparater i husholdningsavfallet!

### Boreslam

Fra et miljøsynspunkt er det problematisk å føre boreslam i vannveiene eller i avløpssystem uten egnet forbehandling.

- Ta kontakt med lokale myndigheter om gjeldende forskrifter.

Vi anbefaler følgende behandling:

- Samle opp boreslammet (for eksempel med våtsuger).
- La boreslammet skilles ut som bunnsfall, og kast den faste delen på et avfallsdeponi (flokuleringsmiddel kan påskynde utskillingsprosessen).
- Før det gjenværende vannet (basisk, pH-verdi > 7) ledes inn i avløpssystemet, må det nøytraliseres ved å blande inn surt nøytraliseringsmiddel eller ved å fortynne med rikelig med vann.

### Borestøv

- Kasser oppsamlet borestøv i samsvar med gjeldende nasjonale forskrifter.

## 12 Produsentgaranti

- Når det gjelder spørsmål om garantibetingelser, ber vi deg kontakte din lokale **Hilti**-partner.





# 1 Dokumentaation tiedot

## 1.1 Tästä dokumentaatiosta

- Lue ehdottomasti tämä dokumentaatio ennen tuotteen käyttöönottoa. Se on turvallisen työnteon ja tuotteen ongelmattoman käsittelyn perusedellytys.
- Noudata tässä dokumentaatiossa ja tuotteessa olevia turvallisuus- ja varoitushuomautuksia.
- Säilytä käyttöohje aina tuotteen yhteydessä ja varmista, että käyttöohje on mukana, kun luovutat tuotteen toiselle henkilölle.

## 1.2 Merkkien selitykset

### 1.2.1 Varoitushuomautukset

Varoitushuomautukset varoittavat tuotteen käyttöön liittyvistä vaaroista. Seuraavia varoitustekstejä käytetään:

#### **VAKAVA VAARA**

##### **VAKAVA VAARA !**

- ▶ Varoittaa uhkaavasta vaaratilanteesta, josta voi seurauksena olla vakava loukkaantuminen tai jopa kuolema.

#### **VAARA**

##### **VAARA !**

- ▶ Varoittaa mahdollisesta vaarasta, josta voi seurauksena olla vakava loukkaantuminen tai kuolema.





#### **VAROITUS**

##### **VAROITUS !**

- ▶ Varoittaa mahdollisesta vaaratilanteesta, josta voi seurata loukkaantuminen tai aineellinen vahinko.





### 1.2.2 Symbolit dokumentaatiossa

Dokumentaatioissamme käytetään seuraavia symboleita:

	Lue käyttöohje ennen käyttämistä
	Toimintaohjeita ja muuta hyödyllistä tietoa
	Kierrätyskelpoisten materiaalien käsittely
	Älä hävitä sähkölaitteita ja akkuja tavallisen sekajätteen mukana

### 1.2.3 Symbolit kuvissa

Kuvissamme käytetään seuraavia symboleita:

	Nämä numerot viittaavat vastaavaan kuvaan tämän käyttöohjeen alussa
	Numerointi kertoo työvaiheiden järjestyksen kuvissa ja saattaa poiketa numeroinnista tekstissä
	Kohtanumeroita käytetään kuvassa <b>Yleiskuva</b> , ja ne viittaavat kuvatekstien numerointiin kappa-leessa <b>Tuoteyhteenveto</b>
	Tämän merkin tarkoitus on kiinnittää erityinen huomiosi tuotteen käyttöön ja käsittelyyn.
	Langaton tiedonsiirto

### 1.2.4 Lisäsymbolit

Tuotteessa käytetään seuraavia symboleita:





Nosturilla kuljettaminen kielletty

### 1.3 Tuotekohtaiset symbolit

#### 1.3.1 Symbolit tuotteessa

Tuotteessa käytetään seuraavia symboleita:



Vaara: kuuma pinta



Nosturilla kuljettaminen kielletty

### 1.4 Erityiset tarrat tuotteessa

#### UL-imureiden yhteydessä



**VAKAVA VAARA:** Tämä laite sisältää terveydelle vaarallisia pölyjä. Tyhjentämiset ja huoltotyöt, mukaan lukien pölypussin irrottaminen, saa tehdä vain ammattitaitoinen henkilö, joka käyttää asianmukaista henkilökohtaista suojavarustusta. Laitetta ei saa kytkeä päälle, ennen kuin koko suodatinjärjestelmä on asennettu paikalleen.

#### UM- ja UME-imureiden yhteydessä



**VAKAVA VAARA:** Tämä laite sisältää terveydelle vaarallisia pölyjä. Tyhjentämiset ja huoltotyöt, mukaan lukien pölypussin irrottaminen, saa tehdä vain ammattitaitoinen henkilö, joka käyttää asianmukaista henkilökohtaista suojavarustusta. Laitetta ei saa kytkeä päälle, ennen kuin koko suodatinjärjestelmä on asennettu paikalleen ja imutehvalvonnan toiminta on tarkastettu.

### 1.5 Tuotetiedot

**HILTI** -tuotteet on tarkoitettu ammattikäyttöön, ja niitä saa käyttää, huoltaa tai korjata vain valtuutettu, koulutettu henkilö. Käyttäjän pitää olla hyvin perillä käyttöön liittyvistä vaaroista. Tuote ja sen varusteet saattavat aiheuttaa vaaratilanteita, jos kokemattomat henkilöt käyttävät tuotetta ohjeiden vastaisesti tai muutoin asiattomasti.

Tyypimerkinnän ja sarjanumeron löydät tyyppikilvestä.

- Kirjoita sarjanumero ohiseen taulukkoon. Tuotteen tiedot tarvitaan, jos esität kysymyksiä myynti- tai huoltoedustajallemme.

#### Tuotetiedot

Märkä-/kuivaimuri	VC 20-U   VC 20-UL   VC 20-UM   VC 20-UME VC 40-U   VC 40-UL   VC 40-UM   VC 40-UME
Sukupolvi	02
Sarjanumero	

### 1.6 Vaatimustenmukaisuusvakuutus

Vakuutamme, että tässä kuvattu tuote täyttää voimassa olevien direktiivien ja standardien vaatimukset. Kuva vaatimustenmukaisuusvakuutuksesta on tämän dokumentaation lopussa.

Tekninen dokumentaatio löytyy tästä:

**Hilti** Entwicklungsgesellschaft mbH | Zulassung Geräte | Hiltistraße 6 | 86916 Kaufering, DE



## 2 Turvallisuus

### 2.1 Yleiset turvallisuusohjeet

Tämän käyttöohjeen eri kappaleissa annettujen turvallisuusohjeiden lisäksi on aina noudatettava seuraavia määräyksiä.

- ▶ **Lue kaikki ohjeet!** Ohjeiden noudattamatta jättäminen voi aiheuttaa sähköiskun, tulipalon ja/tai vakavan loukkaantumisen.
- ▶ Jos käytät tätä laitetta jonkin muun sähkötyökalun kanssa, lue ensin kyseisen sähkötyökalun käyttöohje ja noudata kaikkia annettuja ohjeita.
- ▶ Laitteeseen ei saa tehdä minkäänlaisia muutoksia.
- ▶ Käytä työhön sopivaa laitetta. Älä käytä laitetta muihin töihin kuin mihin se on tarkoitettu, vaan käytä sitä aina käyttötarkoituksen mukaisiin töihin, ja varmista, että se on moitteettomassa kunnossa.
- ▶ Ennen laitteen käyttämistä sitä käyttävien henkilöiden pitää olla selvillä sen käytöstä, imuroitavien materiaalien aiheuttamista vaaroista ja imuroidun materiaalin asianmukaisesta hävittämisestä.
- ▶ Ota ympäristökäyttäjät huomioon. Älä käytä laitetta paikoissa, joissa on tulipalo- tai räjähdysvaara.
- ▶ Laitetta saavat käyttää vain henkilöt, jotka ovat perehtyneet sen käyttöön ja jotka on koulutettu sen turvalliseen käyttöön ja jotka ymmärtävät sen käytöstä aiheutuvat vaarat. Laitetta ei ole tarkoitettu lasten käyttöön.
- ▶ Säilytä ja varastoi laite aina turvallisessa paikassa. Kun laitetta ei käytetä, säilytä se kuivassa paikassa korkealla tai lukitussa paikassa lasten ulottumattomissa.

### 2.2 Henkilöturvallisuus

- ▶ Ole valpas, kiinnitä huomiota työskentelyysi ja noudata tervettä järkeä tuotetta käyttäessäsi. Älä käytä imuria, jos olet väsynyt tai huumeiden, alkoholin tai lääkkeiden vaikutuksen alaisena. Laitetta käytettäessä hetkellinenkin varomattomuus saattaa aiheuttaa vakavia vammoja.
- ▶ Laitteen käyttämisen aikana käyttäjän ja välittömässä läheisyydessä olevien henkilöiden on käytettävä soveltuvia suojalaseja, suojakypärää, kuulosuojaimia, suojakäsineitä ja kevyitä hengityssuojaimia.
- ▶ Varmista pyöräjarruilla imurin turvallinen paikallaan pysyminen. Jos pyöräjarruja ei ole lukittu, imuri saattaa liikkua kontrolloimattomasti.
- ▶ Jos pölynpoisto- ja keräilylaitteita voidaan asentaa, sinun on tarkastettava, että ne on liitetty oikein ja että niitä käytetään oikealla tavalla. Pölyn poistomuroinnin käyttö vähentää pölyn aiheuttamia vaaroja.

### 2.3 Laitteen huolellinen käsittely ja käyttö

- ▶ Älä koskaan jätä laitetta ilman valvontaa.
- ▶ Älä kytke suodattimen automaattista puhdistustoimintaa pois käytöstä, kun imuroit terveydelle vaarallisia pölyjä, etenkin pölyä synnyttävän sähkötyökalun käytön yhteydessä.
- ▶ Suojaa laite pakkaselta.
- ▶ Puhdista vesimäärän rajoitin käyttöohjeen ohjeiden mukaisesti harjalla säännöllisin välein ja etsi samalla mahdollisia vauriokohtia.
- ▶ Kun asetat laitekanthan paikalleen, varo, ettet jätä käsiäsi puristuksiin ja ettet vaurioita verkkojohtoa. Loukkaantumis- ja vaurioitumisvaara on olemassa.
- ▶ Tarkasta laitteen ja lisävarusteiden mahdolliset vauriot. Ennen käyttämistä tarkasta huolellisesti, että suojalaitteet tai lievästi vaurioituneet osat toimivat moitteettomasti ja tarkoituksensa mukaisesti. Tarkasta, että laitteen liikkuvat osat toimivat moitteettomasti eivätkä ota kiinni mihinkään ja että osat ovat kunnossa. Kaikkien osien pitää olla kunnolla asennettuna ja moitteettomassa toimintakunnossa, jotta laite voi toimia kunnolla.
- ▶ Anna koulutettujen ammattihenkilöiden korjata sähkötyökalusi ja hyväksy korjauksiin vain alkupe- räisiä vaurioita. Siten varmistat laitteen turvallisuuden säilymisen.
- ▶ Irrota laitteen pistoke verkkopistorasiasta aina, kun et käytä laitetta (esimerkiksi taukojen ajaksi) tai kun huollat tai kunnostat laitetta tai vaihdat lisävarusteosia tai suodatinta. Tämä turvatoimenpide estää laitteen käynnistymisen vahingossa.
- ▶ Älä koskaan liikutta imuria verkkojohdosta vetäen. Älä aja imurilla verkkojohdon yli.
- ▶ Älä kuljeta laitetta nosturilla.

Lisäksi UM- ja UME-imureiden yhteydessä

- ▶ Sulje imuaukko lukitsinmuhvilla laitteen kuljettamisen ajaksi, tai kun laite ei ole käytössä.



## 2.4 Sähköturvallisuus

- ▶ **Laitteen pistokkeen pitää sopia pistorasiaan. Pistoketta ei saa muuttaa millään tavalla. Älä käytä pistorasia-adaptoreita suojamaadotettujen koneiden ja laitteiden yhteydessä.** Alkuperäisessä kunnossa olevat pistokkeet ja sopivat pistorasiat vähentävät sähköiskun vaaraa.
- ▶ **Liitä pistoke sopivaan maadotettuun pistorasiaan, joka on asianmukaisesti asennettu ja joka täyttää kaikki paikalliset määräykset. Jos et ole varma onko pistorasia turvallisesti maadotettu, tarkastuta se sähköasennusten ammattilaisella.**
- ▶ **Vältä koskettamasta sähköä johtaviin pintoihin kuten putkiin, pattereihin, liesiin ja jääkaappeihin.** Sähköiskun vaara kasvaa, jos kehosi maadottuu.
- ▶ **Älä altista sähkötyökalua sateelle tai kosteudelle.** Veden tunkeutuminen sähkötyökalun sisään lisää sähköiskun vaaraa.
- ▶ **Varmista, ettei verkkojohto ole sotkussa.**
- ▶ **Tarkasta laitteen verkkojohdon kunto säännöllisesti, ja jos havaitset vaurioita, vaihdata verkkojohto Hilti-huollossa. Tarkasta jatkojohdon kunto säännöllisesti, ja vaihda johto, jos havaitset vaurioita.**
- ▶ **Jos työnteon yhteydessä verkkojohto ja/tai jatkojohto vaurioituu, älä kosketa niitä. Irrota laitteen pistoke verkkopistorasiasta. Vaurioituneet verkkojohdot ja jatkojohdot aiheuttavat vakavan sähköiskun vaaran.**
- ▶ Verkkojohtoa saa käyttää vain käyttöohjeessa mainittujen mallien liittämiseen.
- ▶ **Älä käytä verkkojohtoa väärin. Pidä johto loitolla kuumuudesta, öljystä, terävistä reunoista ja liikkuvista osista.** Vahingoittuneet tai sotkeutuneet johdot kasvattavat sähköiskun vaaraa.
- ▶ **Jos käytät sähkötyökalua ulkona, käytä ainoastaan ulkokäyttöön soveltuvaa jatkojohtoa.** Ulkokäyttöön soveltuvan jatkojohdon käyttö pienentää sähköiskun vaaraa.
- ▶ **Jos virransaanti katkeaa, katkaise laitteesta virta ja irrota laitteen pistoke verkkopistorasiasta.**
- ▶ **Käytä laitepistorasiaa vain käyttöohjeessa mainittuihin tarkoituksiin.**
- ▶ **Älä käytä laitetta, jos se on likainen tai märkä.** Laitteen pintaan kertynyt pöly, etenkin sähköä johtavien materiaalien pöly, tai kosteus saattavat epäsuotuisissa tilanteissa aiheuttaa sähköiskun. **Tämän vuoksi tarkastuta likaantunut laite säännöllisin välein Hilti-huollossa, ja etenkin jos työstät sähköä johtavia materiaaleja usein.**

## 2.5 Työpaikka

- ▶ **Varmista työpaikan hyvä valaistus.**
- ▶ **Varmista työpaikan hyvä tuuletus.** Huonosti tuuletetuissa työpaikoissa esiintyvä pölykuormitus saattaa vahingoittaa terveyttä.
- ▶ **Pidä työskentelyalue hyvässä järjestyksessä. Varmista, ettei työskentelyalueella ole esineitä, joihin saattaisit loukata itsesi.** Työskentelyalueen epäjärjestys lisää onnettomuusrisiä.
- ▶ **Älä työskentele laitteella räjähdysalttiissa ympäristössä, jossa on palavaa nestettä, kaasua tai pölyä.** Sähkölaitteet synnyttävät kipinöitä, jotka saattavat sytyttää pölyn tai höyryt.
- ▶ **Ole erityisen varovainen, jos teet työtä portailla tai tikkailla seisten.**

## 2.6 Imuroitu jäte

- ▶ **Imuria ei saa käyttää palavien tai räjähtävien pölyjen (magnesium-alumiinipöly jne.) imurointiin.** Materiaaleja, joiden lämpötila on yli 60 °C (140 °F), ei saa imuroida (esimerkiksi hehkuvat tupakantumpit, kuuma tuhka).
- ▶ **Syttyviä, räjähtäviä, aggressiivisia nesteitä ei saa imuroida (esimerkiksi jäähdytys- ja voiteluaineet, bensini, liuotinaineet, hapot (pH < 5), emäkset (pH > 12,5) jne.).**
- ▶ **Kytke laite heti pois päältä, jos sen sisältä tulee vaahtoa tai nestettä.**
- ▶ **Käytä suojakäsineitä, kun imuroit kuumia, enintään 60 °C:n (140 °F) lämpöisiä työstöjätteitä.**
- ▶ **Käytä suojavaatteita imuroidessasi kiviainespohjaista porauslietettä ja vältä ihokosketusta (pH > 9, syövyttävä).**
- ▶ **Varo, ettet kosketa alkalisia tai happamia nesteitä. Huuhtelee kosketuskohta vedellä. Jos nestettä pääsee silmiin, huuhtelee silmät runsaalla vedellä ja lisäksi mene lääkäriin.**

### Lisäksi UL-imureiden yhteydessä

- ▶ Pölyluokan L mukainen laite soveltuu kuivien, ei-syttyvien pölyjen sekä puupölyjen ja sellaisten terveydelle vaarallisten pölyjen imurointiin, joiden työpaikkapitoisuusraja-arvot ovat > 1 mg/m<sup>3</sup>. **Imuroitavan pölyn vaarallisuudesta riippuen laitteessa pitää käyttää imurointitehtävään soveltuvia suodattimia.**



### Lisäksi UM- ja UME-imureiden yhteydessä

- ▶ Pölyluokan M mukainen laite soveltuu kuivien, ei-syttyvien pölyjen sekä puupölyjen ja sellaisten terveydelle vaarallisten pölyjen imurointiin, joiden työpaikkapitoisuusraja-arvot ovat  $> 0,1 \text{ mg/m}^3$ . **Imuroitavan pölyn vaarallisuudesta riippuen laitteessa pitää käyttää imurointitehtävään soveltuvia suodattimia.**

## 3 Kuvaus

### 3.1 Tuoteyhteenvedo

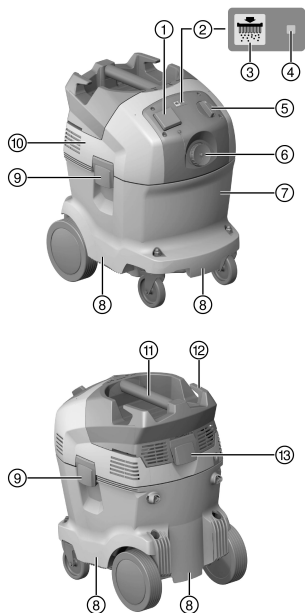

- ① Laitepistorasia
- ② Suodattimen automaattinen puhdistus
- ③ Suodattimen puhdistus PÄÄLLE/POIS -painike (vain UL ja UME)
- ④ Suodattimen automaattisen puhdistuksen tilanäyttö
- ⑤ Laitekytkin
- ⑥ Imuaukko
- ⑦ Likasäiliö
- ⑧ Kahvasyvennys
- ⑨ Salpa
- ⑩ Laitekansi
- ⑪ Käsikahva
- ⑫ Johtokoukku
- ⑬ Suodattimen kannen salpa

### 3.2 Tarkoituksenmukainen käyttö

Tässä kuvatut tuotteet ovat ammattikäyttöön tarkoitettuja yleismallisia teollisuusimureita. Ne soveltuvat sekä kuiva- että märkäimurointiin.

Tätä tuotetta ei saa käyttää ihmisten tai eläinten puhdistamiseen. Laitetta ei saa käyttää veteen upotettuna.

#### VAARA

**Terveyden vaarantuminen!** U-imurit eivät sovellu terveydelle vaarallisten pölyjen imurointiin.

- ▶ Älä imuroi terveydelle vaarallisia pölyjä näillä malleilla.
- ▶ Ennen tuotteen käyttämistä sitä käyttävien henkilöiden pitää olla selvillä tuotteen käytöstä, imuroitavien materiaalien aiheuttamista vaaroista ja imuroidun materiaalin asianmukaisesta hävittämisestä.
- ▶ Tuotetta ei saa käyttää kiinteäasenteisesti jatkuvasti tai automaattisissa tai puoliautomaattisissa laitteistoissa.
- ▶ Loukkaantumisvaaran välttämiseksi käytä vain alkuperäisiä lisävarusteita ja lisälaitteita, joiden valmistaja on **Hilti**.
- ▶ Suojaudu staattisen sähkön iskuiltä käyttämällä antistaattista imuletkua.
- ▶ Älä imuroi kappaleita, jotka voivat pölypussin läpi aiheuttaa vammoja (esimerkiksi teräviä tai teräväreunaisia esineitä).
- ▶ Tuotetta ei saa käyttää tikkaiden korvikkeena.

Tämä tuote soveltuu ammattikäyttöön seuraavissa käyttötarkoituksissa:



- Suurien pölymäärien imurointi käytettäessä **Hilti**-timanttihomalaitteita, -kattauslaikkoja, -poravaroita ja -kuivaporakruunuja.
- Kiviainespitöisen porauslietteen imurointi käytettäessä **Hilti**-timanttikorakruunulaitteita tai **Hilti**-timanttisahoja ja nestemäisten työstöjätteiden poistaminen lämpötilaan < 60 °C (140 °F) saakka.
- Öljyn ja nestemäisten aineiden imurointi lämpötilaan < 60 °C (140 °F) saakka.
- Seinä- ja lattiapintojen märkä- ja kuivapuhdistus

### Lisäksi UL-imureiden yhteydessä

Kuivien, ei-syttyvien pölyjen sekä puupölyjen ja sellaisten terveydelle vaarallisten pölyjen imurointi, joiden työpaikkapitoisuusraja-arvot ovat > 1 mg/m<sup>3</sup> pölyn (pölyluokka L).

### Lisäksi UM- ja UME-imureiden yhteydessä

Kuivien, ei-syttyvien pölyjen sekä puupölyjen ja sellaisten terveydelle vaarallisten pölyjen imurointi, joiden työpaikkapitoisuusraja-arvot ovat > 0,1 mg/m<sup>3</sup> pölyn (pölyluokka M).

### Lisäksi UL-, UM- ja UME-imureiden yhteydessä

Pölynpoistossa on tarpeen järjestää tilan riittävä ilmanvaihtosuhte L, jos poistoilma palautuu tilaan. Kansallisia määräyksiä on noudatettava.

## 3.3 Mahdollinen väärä käyttö

- Teollisuusimuria ei saa käyttää vaaka-asennossa.
- Teollisuusimuria ei saa käyttää räjähdysvaarallisten aineiden, hehkuvien tai palavien tai syttyvien aineiden ja aggressiivisten pölyjen (esimerkiksi magnesium-alumiinipöly jne.) imurointiin (poikkeus: puupölyt).
- Teollisuusimuria ei saa käyttää syttyvien nesteiden (esimerkiksi bensiini, liuotinaineet, hapot, jäähdytys- ja voiteluaineet jne.) imurointiin.
- Terveydelle vaarallisia materiaaleja (esimerkiksi asbesti) ei saa työstää.

## 3.4 Toimituksen sisältö

Märkä-kuivaimuri ja suodatinelementti, imuletku jossa kierremuhvi (imurin puoleinen) ja laitemuhvi, muovinen pölypussi PE VC 20/40, käyttöohje.

## 3.5 Akustinen varoitusääni

UM- ja UME-imureissa on akustinen varoitus toiminto. Jos ilman virtausnopeus imuletkussa laskee alle arvon 20 m/s, laite antaa turvallisuuden varmistamiseksi akustisen varoituksen.

Jotta akustinen varoitusääni voi toimia oikein, letkun halkaisijan säätö on tehtävä käytettävän imuletkun halkaisijan mukaisesti.

## 3.6 Suodattimen automaattinen puhdistustoiminto

Imurissa on suodattimen automaattinen puhdistustoiminto, jonka avulla suodatinelementti voidaan lähes kokonaan puhdistaa kiinni tarttuneesta pölystä.

Suodattimen puhdistustoiminto voidaan kytkeä pois päältä painikkeella ja takaisin päälle painamalla painiketta uudelleen.

Tila	Merkitys
LED palaa.	<ul style="list-style-type: none"><li>• Suodattimen puhdistustoiminto on kytketty päälle.</li></ul>
LED ei pala.	<ul style="list-style-type: none"><li>• Suodattimen puhdistustoiminto on kytketty pois päältä.</li></ul>

Aina kun imuri kytketään päälle, suodattimen puhdistustoiminto on automaattisesti päälle kytkettynä.

Ilmaisku (sykkivä ääni) puhdistaa suodatinelementin automaattisesti.

 Järjestelmäsovelluksissa (erityisesti hionnan, kattaus tai urien leikkauksen yhteydessä) tai suurempia pölymääriä imuroitaessa suodattimen automaattisen puhdistustoiminnon pitää olla päälle kytkettynä, jotta jatkuva imuteho on hyvä.

Suodatinelementin puhdistus toimii vain imuletkun ollessa liitettynä.



### 3.7 Käyttöön liittyviä ohjeita

#### Lisävarusteet ja niiden käyttö

Lisävarusteet	Käyttötapa
Muovinen pölypussi PE VC 20 (203854)	Kiviaineksiin liittyvät käyttökohteet, märkä ja kuiva
Muovinen pölypussi PE VC 40 (203852)	Kiviaineksiin liittyvät käyttökohteet, märkä ja kuiva
Paperinen pölypussi VC 20 (203858)	Puuhun liittyvät käyttökohteet
Paperinen pölypussi VC 40 (203856)	Puuhun liittyvät käyttökohteet
Suodatin VC 20/40 kuiva (2121386)	Kuiva
Suodatin VC 20/40 yleismalli (2121387)	Yleismallinen märkä ja kuiva
Suodatin VC 20/40 performance (2121388)	Runsas käyttö märkä ja kuiva
Imuletku 27 x 3,5 m AS	Märkä ja kuiva
Imuletku 36 mm	Ensisijaisesti märkä, ei pölyn imurointiin
Imuletku 36 x 5 m AS	Märkä ja kuiva

- Käytä UM- ja UME-imureissa ehdottomasti muovista tai paperista pölypussia.

## 4 Tekniset tiedot

### 4.1 Märkä-/kuivaimuri

	VC 20	VC 40
Mitat (P x L x K, mm)	505 x 380 x 500	505 x 380 x 610
Paino EPTA 01 mukaan	13,0 kg	14,7 kg
Säiliön tilavuus	21 ℓ	36 ℓ
Pölyn imurointimäärä	23 kg	40 kg
Veden täyttömäärä	13,5 ℓ	25 ℓ
Käyttölämpötila	-10 °C ... 40 °C	-10 °C ... 40 °C
Suodattimen automaattinen puhdistustointo välinä	15 s	15 s
Suojausluokka	I	I
Suojausluokka	IP X4	IP X4
Verkkovirran taajuus	50 Hz ... 60 Hz	50 Hz ... 60 Hz

### 4.2 Nimellisjännite

**i** Jos konetta/laitetta käytetään generaattoriin tai muuntajaan liitettynä, generaattorin tai muuntajan antotehon pitää olla vähintään kaksi kertaa niin suuri kuin koneen/laitteen tyyppikilpeen merkitty nimellisoteho. Muuntajan tai generaattorin käyttöjännitteen pitää aina olla rajoissa +5 % ja -15 % koneen/laitteen nimellisjännitteestä.

•/•	100 Voltia [V]	110 Voltia [V]	110 Voltia [V]	200 Voltia [V]
Nimellisoteho	1200 Wattia [W]	1100 Wattia [W]	1100 Wattia [W]	950 Wattia [W]
Sähkötyökalun liittämiseen tarkoitetun laitepistorasian (jos varusteena) liitäntäteho	•/•	1600 Wattia [W]	•/•	•/•
Verkkoliitäntä (tyyppi)	VCTF 3 x 2,0 mm <sup>2</sup>	A07 QQF 3 / 12 AWG	H07 BQF 3G 1,5 mm <sup>2</sup>	VCTF 3 x 2,0 mm <sup>2</sup>
•/•	220 - 240 Voltia [V]	220 - 240 (CH) Voltia [V]	220 - 240 (GB) Voltia [V]	220 - 240 (NZ) Voltia [V]



Nimellisoteho	1200 Wattia [W]	1200 Wattia [W]	1200 Wattia [W]	1200 Wattia [W]
Sähkötyökalun liittämiseen tarkoitettujen laitepistorasian (jos varusteena) liitäntäteho	2400 Wattia [W]	1100 Wattia [W]	1800 Wattia [W]	1200 Wattia [W]
Verkkoliitäntä (tyyppi)	H07 RNF 3G 1,5 mm <sup>2</sup>	H07 RNF 3G 1,5 mm <sup>2</sup>	H07 RNF 3G 1,5 mm <sup>2</sup>	H07 RNF 3G 1,5 mm <sup>2</sup>

### 4.3 Maksimi-imuteho ja maksimialipaine

		VC 20-U	VC 20-UL	VC 20-UM	VC 20-UME
<b>Maksimi-imuteho (ilma)</b>	<b>950 W</b>	68 l/s	*/•	*/•	*/•
	<b>1100 W</b>	68 l/s	*/•	*/•	*/•
	<b>1200 W</b>	74 l/s	*/•	*/•	*/•
<b>Maksimi-imuteho (ilma)</b>	<b>1100 W</b>	*/•	138 m <sup>3</sup> /h	138 m <sup>3</sup> /h	138 m <sup>3</sup> /h
	<b>1200 W</b>	*/•	150 m <sup>3</sup> /h	150 m <sup>3</sup> /h	150 m <sup>3</sup> /h
<b>Maksimialipaine</b>	<b>950 W</b>	235 hPa	*/•	*/•	*/•
	<b>1100 W</b>	230 hPa	209 hPa	209 hPa	209 hPa
	<b>1200 W</b>	253 hPa	253 hPa	253 hPa	253 hPa

		VC 40-U	VC 40-UL	VC 40-UM	VC 40-UME
<b>Maksimi-imuteho (ilma)</b>	<b>950 W</b>	68 l/s	*/•	*/•	*/•
	<b>1100 W</b>	68 l/s	*/•	*/•	*/•
	<b>1200 W</b>	74 l/s	*/•	*/•	*/•
<b>Maksimi-imuteho (ilma)</b>	<b>1100 W</b>	*/•	138 m <sup>3</sup> /h	138 m <sup>3</sup> /h	138 m <sup>3</sup> /h
	<b>1200 W</b>	*/•	150 m <sup>3</sup> /h	150 m <sup>3</sup> /h	150 m <sup>3</sup> /h
<b>Maksimialipaine</b>	<b>950 W</b>	235 hPa	*/•	*/•	*/•
	<b>1100 W</b>	230 hPa	209 hPa	209 hPa	209 hPa
	<b>1200 W</b>	253 hPa	253 hPa	253 hPa	253 hPa

### 4.4 Melu- ja värinäarvot, mittausnormina EN 60335

Seuraavat tiedot koskevat kaikkia teollisuusimureita VC 20 ja VC 40.

<b>Melupäästön äänenpainetaso (L<sub>pA</sub>)</b>	73 dB(A)
<b>Äänenpainetason epävarmuus (K<sub>pA</sub>)</b>	2,5 dB(A)
<b>Tärinäarvo</b>	< 2,5 m/s <sup>2</sup>

## 5 Jatkojohdon käyttö

### VAARA

**Johdon vaurion aiheuttama vaara!** Jos verkkojohto tai jatkojohto vaurioituu käytön aikana, älä kosketa johtoa. Irrota verkkopistoke verkkopistorasiasta.

- ▶ Tarkasta verkkojohdon kunto säännöllisesti, ja jos havaitset vaurioita, vaihdata verkkojohto erikoiskorjaamossa.
- Käytä vain käyttötarkoitukseen hyväksytyjä jatkojohtoja, joiden poikkipinta-ala on riittävä. Muutoin laitteen teho voi olla normaalia heikempi ja johto saattaa ylikuumentua.
- Tarkasta jatkojohdon mahdolliset vauriot säännöllisin välein.
- Vaihda vaurioitunut jatkojohto.
- Jos työskentelet ulkona, käytä vain ulkokäyttöön tarkoitettua jatkojohtoa.

**Johdon suositeltu minimipoikkipinta-ala ja max. sallittu pituus kun 120 V verkkojännite**

Johdot	AWG 16	AWG 14	AWG 12	AWG 10
Johdon poikkipinta-ala	1,31 mm <sup>2</sup>	2,08 mm <sup>2</sup>	3,31 mm <sup>2</sup>	5,26 mm <sup>2</sup>





Johdot	AWG 16	AWG 14	AWG 12	AWG 10
Johdon poikkipinta-ala	2,58 kcmil	4,11 kcmil	6,53 kcmil	10,4 kcmil
Johdon pituus	25 m	30 m	50 m	100 m
Johdon pituus	75 ft	100 ft	150 ft	250 ft

## 6 Käyttöönotto

### VAKAVA VAARA

**Sähkövirran aiheuttama vaara.** Jos imuria ei ole liitetty oikein, seurauksena voi olla kuolema tai vakava loukkaantuminen.

- ▶ Liitä imuri aina vain maadotettuun pistorasiaan.

### VAROITUS

**Kontrolloimattomat liikkeet aiheuttavat loukkaantumisvaaran!** Jos pyöräjarruja ei ole lukittu, imuri saattaa liikkua kontrolloimattomasti.

- ▶ Varmista pyöräjarruilla imurin turvallinen paikallaan pysyminen.

### 6.1 Ensimmäinen käyttöönotto



Muovinen pölypussi: Vaarattomien pölyjen imurointiin

Muovinen pölypussi kiviainespölyjä varten tai paperinen pölypussi puupölyjä varten:

- > Luokka M, jos imuroit pölyjä, joiden työpaikkapitoisuusraja-arvo on  $\geq 0,1$  mg/m<sup>3</sup>
- > Luokka L tai M, jos imuroit pölyjä, joiden työpaikkapitoisuusraja-arvo on  $> 1$  mg/m<sup>3</sup>

1. Avaa kaksi salpaa.
2. Nosta laitekansi irti likasäiliöstä.
3. Poista tarvikkeet likasäiliöstä ja pakkauksesta.
4. Asenna laitekansi likasäiliön päälle ja sulje kaksi salpaa.
5. Varmista, että laitekansi on oikein asennettu ja lukittu paikalleen.
6. Liitä imuletku laitteeseen.

### 6.2 Paperisen pölypussin asettaminen paikalleen puupölyn imurointia varten



Terävät esineet voivat puhkaista pölypussin.

Varmista, etteivät esineet ole puhkaisseet pölypussia.

1. Irrota verkkopistoke pistorasiasta.
2. Avaa kaksi salpaa.
3. Nosta laitekansi irti likasäiliöstä.
4. Aseta uusi paperinen pölypussi adapteriin ja laita se sitten likasäiliöön.
5. Aseta laitekansi likasäiliötä vasten.
6. Sulje kaksi salpaa.
7. Varmista, että laitekansi on oikein asennettu ja lukittu paikalleen.
8. Liitä imuletku laitteeseen.

### 6.3 Muovisen pölypussin asettaminen paikalleen

1. Irrota verkkopistoke pistorasiasta.
2. Avaa kaksi salpaa.
3. Nosta laitekansi irti likasäiliöstä.
4. Kiinnitä uusi muovinen pölypussi likasäiliöön (pussiin painettujen ohjeiden mukaisesti).
5. Asenna laitekansi likasäiliön päälle ja sulje kaksi salpaa.



**VAARA**

**Loukkaantumiskaava.** Suodatinjärjestelmän vaurion seurauksena ulos voi päästä terveydelle vaarallista pölyä.

- ▶ Häätätapauksessa (esimerkiksi suodattimen rikkouduttua) kytke laite pois päältä, irrota pistoke pistorasiasta ja tarkastuta laite ammattitaitoisessa huollossa ennen käytön jatkamista.

**VAKAVA VAARA**

**Loukkaantumiskaava.** L- ja M-pölyluokan imurit sisältävät terveydelle vaarallista pölyä.

- ▶ Tyhjentämiset ja huoltotyöt, mukaan lukien pölypussin/-säiliön hävittäminen, saa tehdä vain ammattitaitoinen henkilö. Käytä tarvittavaa suojavarustusta.
- ▶ Jos olet imuroinut vaarallisia aineita sisältävässä ympäristössä, imuroi imurin ulkopinnat ja pyyhi ne puhtaiksi tai pakkaa imuri tiiviisti ennen kuin viet laitteen pois työskentelyalueelta. Koska laitteen kaikki osat luokitellaan saastuneiksi, kun ne tuodaan pois vaarallisia aineita sisältäneestä työympäristöstä, on ryhdyttävä tarvittaviin toimenpiteisiin, jotta pölyn leviäminen estetään.
- ▶ Älä koskaan käytä imuria ilman täydellistä suodatusjärjestelmää.

**VAROITUS**

**Kontrolloimattomat liikkeet aiheuttavat loukkaantumiskaavan!** Jos pyöräjarruja ei ole lukittu, imuri saattaa liikkua kontrolloimattomasti.

- ▶ Varmista pyöräjarruilla imurin turvallinen paikallaan pysyminen.

**7.1 Letkun halkaisijan säätö UM- ja UME-imureissa**

1. Kuivien, ei-syttyvien ja työpaikkapitoisuusraja-arvoisten pölyjen ja puupölyjen imuroimiseksi säädä imuletkun halkaisijan säätimellä imuletkun halkaisija.
2. Jos käytät imuria **Hilti**-putkiporajärjestelmän yhteydessä, valitse letkun pienin halkaisija.

**7.2 Käyttö laitepistorasiaa käyttämättä**

1. Varmista ennen pistokkeen verkkopistorasiaan liittämistä, että laitteen käyttökytkin ei ole päällä.
2. Liitä imurin pistoke verkkopistorasiaan.
3. Kierrä laitekytkin asentoon "ON".

**7.3 Käyttö laitepistorasiaa käytettäessä**

Laitepistorasia on tarkoitettu vain sähkötyökalujen liittämiseen suoraan imuriin.

Kun laitepistorasiaan on liitetty sähkötyökalu, noudata sen käyttöohjeen ohjeita ja turvallisuusohjeita.

1. Irrota imurin pistoke verkkopistorasiasta.
2. Tarkasta, että liitettävän sähkötyökalun maksimiteho on pienempi kuin laitepistorasian maksimiteho, ks. kappale "Tekniset tiedot" ja laitepistorasiassa oleva teksti.
3. Varmista ennen sähkötyökalun pistokkeen liittämistä, että sähkötyökalu on kytketty pois päältä.
4. Liitä sähkötyökalun pistoke laitepistorasiaan.
5. Liitä imurin pistoke verkkopistorasiaan.
6. Kierrä laitekytkin asentoon "Auto".
7. Kytke sähkötyökalu päälle.



Sähkötyökalun pois päältä kytkemisen jälkeen imuri toimii vielä hetken, jotta imuletkussa oleva pöly imuroituu.

**7.4 Kuivien pölyjen imurointi**

Ennen kuivien pölyjen ja etenkin kiviainespitoisten pölyjen imurointia varmista, että säiliössä on aina oikeanlainen pölypussi. Imuroitu materiaali on siten helppo ja siisti hävittää.



### VAROITUS

**Loukkaantumisvaara.** Ulos voi päästä terveydelle vaarallista työstöjätettä, jos laitetta käytetään ilman suodatinelementtiä.

- ▶ Älä koskaan imuroi ilman suodatinelementtiä.
- ▶ Varmista, että suodatinelementti on kuiva ja että sopiva pölypussi on paikallaan.

## 7.5 Nesteiden imurointi

### VAROITUS

**Loukkaantumisvaara.** Ulos voi päästä terveydelle vaarallista työstöjätettä, jos laitetta käytetään ilman suodatinelementtiä.

- ▶ Älä koskaan imuroi ilman suodatinelementtiä.

1. Tarkasta täytösmäärän valvonta. → Sivu 160
2. Käytä märkäimurointiin mahdollisuuksien mukaan erillistä suodatinelementtiä.



Suosittamme **Hilti**-suodatinta VC 20/40 universal (2121387).

3. Nesteiden imuroinnin jälkeen avaa kaksi salpaa.
4. Nosta laitekansi irti likasäiliöstä ja laske kansi tasaiselle alustalle, jotta suodatinelementti voi kuivua.
5. Tyhjennä likasäiliö ja puhdista se vesiletkua käyttäen. Puhdista elektrodit harjalla ja suodatinelementti kuivattamisen jälkeen kädellä pyyhkien.
6. Anna likasäiliön kuivua.

## 7.6 Imuroinnin jälkeen

1. Kytke sähkötyökalu pois päältä.
2. Kierrä laitekytkin asentoon "OFF".
3. Irrota imurin pistoke verkkopistorasiasta.
4. Kiedo virtajohto kiepille ja ripusta se johtokoukkuun.
5. Tyhjennä säiliö ja puhdista laite kostealla kankaalla pyyhkien.
6. Kiedo letku kiepille.
7. Säilytä imuri kuivassa tilassa, jossa se on myös asiaankuulumattomien ulottumattomissa.

## 7.7 Likasäiliön tyhjentäminen kuivasta pölystä

1. Irrota verkkopistoke pistorasiasta.
2. Nosta laitekansi irti likasäiliöstä ja laske kansi tasaiselle alustalle.
  - ↳ **UM- ja UME-imureiden yhteydessä**
    - ▶ Poista pölypussi säiliöstä.
  - ↳ **U- ja UL-imureiden yhteydessä**
    - ▶ Poista pölypussi likasäiliöstä tai tartu kahvasyvennyksistä ja kaada likasäiliö tyhjäksi.
3. Asenna laitekansi likasäiliön päälle ja sulje kaksi salpaa.

## 7.8 Pölypussittoman likasäiliön tyhjentäminen (nesteestä)

1. Irrota laitteen pistoke verkkopistorasiasta.
2. Nosta laitekansi irti likasäiliöstä ja laske kansi tasaiselle alustalle.
3. Tartu kahvasyvennyksistä ja kaada likasäiliö tyhjäksi.
4. Puhdista likasäiliön reunat kostealla kankaalla.
5. Asenna laitekansi likasäiliön päälle ja sulje kaksi salpaa.



## 8 Huolto ja kunnossapito

### 8.1 Laitteen hoito



#### VAARA

**Sähkövirran aiheuttamat vaarat.** Sähköosien asiantuntemattomat korjaukset voivat aiheuttaa vakavia loukkaantumisia.

► Teetä sähköosien korjaustyöt aina ammattitaitoisessa erikoiskorjaamossa.

- Pidä laite ja etenkin sen kahvapinnat kuivina, puhtaina, öljyttöminä ja rasvattomina. Älä käytä siikonia sisältäviä hoitoaineita.
- Älä koskaan käytä imuria, jos sen jäähdytysilmaraot ovat tukkeutuneet! Puhdista jäähdytysilmaraot varovasti kuivalla harjalla. Varo, ettei laitteen sisään pääse tunkeutumaan vieraita esineitä.
- Puhdista laitteen ulkopinnat kevyesti kostutetulla liinalla säännöllisin välein. Älä käytä puhdistamiseen vesisuihkua, höyröpesuria äläkä juoksevaa vettä, koska se vaarantaisi laitteen sähköturvallisuuden.

#### UL-, UM- ja UME-imureiden yhteydessä

Laitetta huollettaessa ja korjattaessa laitetta on käsiteltävä siten, ettei sinulle tai muille henkilöille aiheudu vaaraa.

- Käytä suodatettua pakkoilmanvaihtoa.
- Käytä suojavaatteita.
- Puhdista huoltotyöalue siten, ettei haitallisia aineita pääse ympäristöön.
- Jos olet imuroinut vaarallisia aineita sisältävässä ympäristössä, imuroi laitteen ulkopinnat ja pyyhi ne puhtaiksi tai pakkaa laite tiiviisti ennen kuin viet laitteen pois työskentelyalueelta. Varo, ettei laitteeseen kertynyttä vaarallista pölyä pääse leviämään muualle.
- Huolto- ja korjaustöiden yhteydessä pitää kaikki vaihdetut likaantuneet osat, joita ei saada riittävän hyvin puhdistettua, pakata tiiviisiin pusseihin ja hävittää jätehuoltomääräysten mukaisesti.
- Teetä vähintään kerran vuodessa **Hilti**-huollossa tai ammattitaitoisella, koulutetulla henkilöllä laitteelle pölytekninen tutkimus, jossa tarkastetaan esimerkiksi suodattimen vauriot, laitteen ilmatiiviyys sekä valvonta- ja käyttölaitteiden toiminta.

### 8.2 Suodattimen automaattinen puhdistustoiminto



Älä puhdista suodatinelementtiä lyömällä tai koputtelemalla sitä kovaa esinettä vasten tai kovalla tai terävällä esineellä kaapimalla. Muutoin suodatinelementin käyttöikä lyhenee.

Suodatinelementtiä ei saa puhdistaa paineilmalla. Se voisi aiheuttaa murtumia suodatinmateriaaliin.

Suodatinelementti on kulutusosa.

- Vaihda suodatinelementti viimeistään puolen vuoden välein.
- Vaihda suodatinelementti kuitenkin useammin, jos laitetta käytetään runsaasti.

### 8.3 Suodatinelementin vaihto

1. Irrota laitteen pistoke verkkopistorasiasta.
2. Avaa suodattimen kannen salvat.
3. Avaa suodattimen kansi.
4. Irrota suodatinelementti varovasti kannattimessa olevista tartuntasyvennyksistä kiinni ottaen.
5. Puhdista tiivistepinnat kankaalla.
6. Aseta uusi suodatinelementti paikalleen.
7. Sulje suodattimen kansi kääntämällä kannen lukitsin eteenpäin.
8. Sulje suodattimen kannen salvat.

### 8.4 Täytösmäärän valvonnan tarkastus

1. Varmista pyöräjarruilla imurin turvallinen paikallaan pysyminen.
2. Irrota laitteen pistoke verkkopistorasiasta.
3. Avaa kaksi salpaa.
4. Nosta laitekansi irti likasäiliöstä ja laske kansi tasaiselle alustalle.
5. Tarkasta poislyöntäjäkärkien likaisuus ja tarvittaessa puhdista ne harjalla.
6. Tarkasta laitekannen tiivisteiden likaisuus ja tarvittaessa puhdista tiiviste kankaalla.



7. Asenna laitekansi likasäiliön päälle ja sulje kaksi salpaa.

## 8.5 Tarkastus huolto- ja kunnossapitotöiden jälkeen

1. Tarkasta huolto- ja kunnossapitotöiden jälkeen, että imuri on koottu oikein ja toimii moitteettomasti.
2. Tarkasta toiminta.

## 9 Kuljetus ja varastointi

### 9.1 Kuljettaminen

Täysinäistä laitetta ei saa siirtää kantamalla.

Laitetta ei saa ripustaa nosturiin.

- Tarvittaessa irrota Power Conditioner tai irrallinen työkalu kannattimesta.
- Tyhjennä laite ennen sen kantamista toiseen paikkaan.
- Älä kaada laitetta tai kuljeta sitä vaaka-asennossa, jos olet imuroinut nesteitä.
- Kuljettamista varten liitä letkun päät toisiinsa kartiosovittimella.

### UM- ja UME-imureiden yhteydessä



**VAKAVA VAARA**

**Loukkaantumisvaara.** Imuaukosta voi päästä ulos terveydelle vaarallista työstöjätettä.

- Sulje M-luokan imurin imuaukko lukitsinmuhvilla laitteen kuljettamisen ajaksi, tai kun laite ei ole käytössä.

### 9.2 Varastointi

- Säilytä imuri kuivassa tilassa, jossa se on myös asiaankuulumattomien ulottumattomissa.

## 10 Apua häiriötilanteisiin

Häiriöissä, joita ei ole kuvattu tässä taulukossa tai joita et itse pysty poistamaan, ota yhteys **Hilti**-huoltoon.

### 10.1 Häiriötilannetaulukko

Häiriö	Mahdollinen syy	Ratkaisu
<b>UM- ja UME-imureiden yhteydessä</b> Varoitusäänimerkki (imuteho heikentynyt)	Pölypussi täynnä.	► Vaihda pölypussi.
	Suodatinelementti pahoin likaantunut.	► Jos suodatintimen automaattinen puhdistus on kytketty pois päältä, kytke se päälle ja anna imurin toimia 30 sekunnin ajan.
	Imuletku tai sähkötyökalun pölynpoistosuojus tukossa.	► Puhdista imuletku ja pölynpoistosuojus.
Laite puhalttaa pölyä ulos.	Letkun halkaisijan säätö väärässä asennossa.	► Säädä letkun halkaisija. ► Valitse puuporanterällä tehtäviin töihin letku, jonka halkaisija on 15 mm.
	Suodatinelementti väärin asennettu.	► Asenna suodatinelementti uudelleen.
Laite puhalttaa pölyä ulos.	Suodatinelementti vaurioitunut.	► Asenna uusi suodatinelementti.
	Laite kytkeytyy itsestään päälle tai pois päältä tai käyttäjä saa staattisen sähkön iskuja.	Staattisen sähkön varaus ei johdu pois, laitetta ei ole liitetty maadoitettuun pistorasiaan.
Laite ei käynnisty tai laite kytkeytyy pois päältä lyhyen hetken toimittuaan.	Poiskytkentä veden vuoksi on lauennut.	► Puhdista tunnistimet ja niiden ympäristö harjalla.



Häiriö	Mahdollinen syy	Ratkaisu
Moottori ei toimi.	Verkkopistorasian sulake palanut tai lauennut.	<ul style="list-style-type: none"> <li>▶ Vaihda sulake tai kytke automaattisulake takaisin päälle.</li> <li>▶ Etsi ylisuuren virran syy, jos sulake palaa tai laukeaa uudelleen.</li> </ul>
	Likasäiliö täynnä.	▶ Kytke laite pois päältä ja tyhjennä likasäiliö.
	Moottorin lämpösuojaus on lauennut.	<ul style="list-style-type: none"> <li>▶ Kytke laite pois päältä ja anna sen jäähtyä noin 5 minuutin ajan.</li> <li>▶ Jos moottori ei käynnisty, toimita laite <b>Hilti</b>-huoltoon.</li> </ul>
	Moottorin lämpösuojaus kytkee moottorin uudelleen pois päältä.	▶ Puhdista jäähdytysilmaraoit varovasti kuivalla harjalla.
Moottori ei toimi automaattikäytössä.	Liitetty laite on rikki tai väärin liitetty.	▶ Tarkasta liitetyn laitteen toiminta tai liitä verkkopistoke kunnolla.
Suodatinelementin automaattinen puhdistus ei toimi.	Imuletkua ei ole liitetty.	▶ Liitä imuletku.

## 11 Hävittäminen

**Hilti**-tuotteet on pääosin valmistettu kierrätyskelpoisista materiaaleista. Kierrätyksen edellytys on materiaalien asianmukainen lajittelu. Useissa maissa **Hilti** ottaa vanhat koneet ja laitteet vastaan kierrätystä ja hävitystä varten. Lisätietoja saat **Hilti**-huollosta tai -edustajalta.

Käytetyt sähkötyökalut on sähkö- ja elektroniikkalaiteromua koskevan EU-direktiivin ja sen maakohtaisten sovellusten mukaisesti toimitettava jäteasemalle ja ohjattava ympäristöystävälliseen kierrätykseen.



- ▶ Älä hävitä sähkölaitteita tavallisen sekajätteen mukana!

### Porausliete

Ympäristönsuojelun kannalta porauslietteen johtaminen viemäriin ilman esikäsitteilyä on ongelmallista.

- ▶ Ota paikallisilta viranomaisilta selvää paikallisista määräyksistä.

Suositamme seuraavaa esikäsitteilyä:

- ▶ Kerää porausliete talteen (esimerkiksi märkäimurilla).
- ▶ Anna porauslietteen saostua ja hävitä kiinteä aines asianmukaisesti rakennusainejätteen mukana (saostumista voi nopeuttaa saostusaineella).
- ▶ Ennen kuin johdat jäljelle jäävän veden (alkalista, pH-arvo > 7) viemäriin, neutraloi se sekoittamalla siihen hapanta neutralointiainetta, tai laimenna runsaalla vedellä.

### Porauspöly

- ▶ Imuroitu porauspöly on hävitettävä voimassa olevien kansallisten jätehuoltomääräysten mukaisesti.

## 12 Valmistajan myöntämä takuu

- ▶ Jos sinulla on takuuehtoihin liittyviä kysymyksiä, ota yhteys paikalliseen **Hilti**-edustajaan.



# 1 Στοιχεία για την τεχνική τεκμηρίωση

## 1.1 Σχετικά με την παρούσα τεκμηρίωση

- Πριν από την πρώτη θέση σε λειτουργία διαβάστε την παρούσα τεκμηρίωση. Αποτελεί προϋπόθεση για ασφαλή εργασία και απρόσκοπτο χειρισμό.
- Προσέξτε τις υποδείξεις ασφαλείας και προειδοποίησης στην παρούσα τεκμηρίωση και στο προϊόν.
- Φυλάξτε τις οδηγίες χρήσης πάντα στο προϊόν και δίνετε το προϊόν σε άλλα πρόσωπα μόνο μαζί με αυτές τις οδηγίες χρήσης.

## 1.2 Επεξήγηση συμβόλων

### 1.2.1 Υποδείξεις προειδοποίησης

Οι υποδείξεις προειδοποίησης προειδοποιούν από κινδύνους κατά την εργασία με το προϊόν. Χρησιμοποιούνται οι ακόλουθες λέξεις επισήμανσης:

#### ΚΙΝΔΥΝΟΣ

**ΚΙΝΔΥΝΟΣ !**

- ▶ Για μια άμεσα επικίνδυνη κατάσταση, που οδηγεί σε σοβαρό ή θανατηφόρο τραυματισμό.

#### ΠΡΟΕΙΔΟΠΟΙΗΣΗ

**ΠΡΟΕΙΔΟΠΟΙΗΣΗ !**

- ▶ Για μια πιθανά επικίνδυνη κατάσταση, που μπορεί να οδηγήσει σε σοβαρό ή θανατηφόρο τραυματισμό.





#### ΠΡΟΣΟΧΗ

**ΠΡΟΣΟΧΗ !**

- ▶ Για μια πιθανόν επικίνδυνη κατάσταση, που ενδέχεται να οδηγήσει σε ελαφρύ τραυματισμό ή υλικές ζημιές.





### 1.2.2 Σύμβολα στην τεκμηρίωση

Στα έγγραφα τεκμηρίωσής μας χρησιμοποιούνται τα ακόλουθα σύμβολα:

	Πριν από τη χρήση διαβάστε τις οδηγίες χρήσης
	Υποδείξεις χρήσης και άλλες χρήσιμες πληροφορίες
	Χειρισμός ανακυκλώσιμων υλικών
	Μην πετάτε τα ηλεκτρικά εργαλεία και τις μπαταρίες στον κάδο οικιακών απορριμμάτων

### 1.2.3 Σύμβολα σε εικόνες

Στις εικόνες μας χρησιμοποιούνται τα ακόλουθα σύμβολα:

	Αυτοί οι αριθμοί παραπέμπουν στην εκάστοτε εικόνα στην αρχή αυτών των οδηγιών
	Η αριθμηση δείχνει τη σειρά των βημάτων εργασίας στην εικόνα και ενδέχεται να διαφέρει από τα βήματα εργασίας στο κείμενο
	Οι αριθμοί θέσης χρησιμοποιούνται στην εικόνα <b>Επισκόπηση</b> και παραπέμπουν στους αριθμούς του υπομνήματος στην ενότητα <b>Συνοπτική παρουσίαση προϊόντος</b>
	Αυτό το σύμβολο έχει σκοπό να επιστήσει ιδιαίτερα την προσοχή σας κατά την εργασία με το προϊόν.
	Ασύρματη μεταφορά δεδομένων

### 1.2.4 Πρόσθετα σύμβολα

Στο προϊόν χρησιμοποιούνται τα ακόλουθα σύμβολα:





Απαγορεύεται η μεταφορά με γερανό

### 1.3 Σύμβολα ανάλογα με το προϊόν

#### 1.3.1 Σύμβολα στο προϊόν

Στο προϊόν χρησιμοποιούνται τα ακόλουθα σύμβολα:



Προειδοποίηση για καυτή επιφάνεια



Απαγορεύεται η μεταφορά με γερανό

### 1.4 Ειδικά αυτοκόλλητα στο προϊόν

Σε σκούπες UL



**ΠΡΟΕΙΔΟΠΟΙΗΣΗ:** Η συσκευή αυτή περιέχει σκόνης βλαβερές για την υγεία. Το άδειασμα και η συντήρηση, συμπεριλαμβανομένης της αφαίρεσης της σακούλας σκόνης, επιτρέπεται να εκτελούνται μόνο από ειδικευμένα άτομα που φορούν κατάλληλα μέσα ατομικής προστασίας. Μην θέτετε σε λειτουργία, πριν εγκατασταθεί ολόκληρο το σύστημα φίλτρων.

Σε σκούπες UM και UME



**ΠΡΟΕΙΔΟΠΟΙΗΣΗ:** Η συσκευή αυτή περιέχει σκόνης βλαβερές για την υγεία. Το άδειασμα και η συντήρηση, συμπεριλαμβανομένης της αφαίρεσης της σακούλας σκόνης, επιτρέπεται να εκτελούνται μόνο από ειδικευμένα άτομα που φορούν κατάλληλα μέσα ατομικής προστασίας. Να μην τίθεται σε λειτουργία πριν την εγκατάσταση ολόκληρου του συστήματος φίλτρου και τον έλεγχο του ρεύματος όγκου.

### 1.5 Πληροφορίες προϊόντος

Τα προϊόντα της προορίζονται για τον επαγγελματία χρήστη και ο χειρισμός, η συντήρηση και η επισκευή τους επιτρέπεται μόνο από εξουσιοδοτημένο, ενημερωμένο προσωπικό. Το προσωπικό αυτό πρέπει να έχει ενημερωθεί ειδικά για τους κινδύνους που ενδέχεται να παρουσιαστούν. Από το προϊόν και τα βοηθητικά του μέσα ενδέχεται να προκληθούν κίνδυνοι, όταν ο χειρισμός τους γίνεται με ακατάλληλο τρόπο από μη εκπαιδευμένο προσωπικό ή όταν δεν χρησιμοποιούνται με κατάλληλο τρόπο.

Η περιγραφή τύπου και ο αριθμός σειράς αναγράφονται στην πινακίδα τύπου.

- ▶ Αντιγράψτε τον αριθμό σειράς στον ακόλουθο πίνακα. Θα χρειαστείτε τα στοιχεία προϊόντος για ερωτήματα προς την αντιπροσωπεία μας ή το σέρβις μας.

#### Στοιχεία προϊόντος

Σκούπα αναρρόφησης στερεών και υγρών	VC 20-U   VC 20-UL   VC 20-UM   VC 20-UME VC 40-U   VC 40-UL   VC 40-UM   VC 40-UME
Γενιά	02
Αρ. σειράς	

### 1.6 Δήλωση συμμόρφωσης

Δηλώνουμε ως μόνοι υπεύθυνοι, ότι το προϊόν που περιγράφεται εδώ συμφωνεί με τις ισχύουσες οδηγίες και τα ισχύοντα πρότυπα. Ένα αντίγραφο της δήλωσης συμμόρφωσης υπάρχει στο τέλος αυτής της τεκμηρίωσης.





## 2 Ασφάλεια

### 2.1 Γενικές υποδείξεις ασφαλείας

Εκτός από τις υποδείξεις για την ασφάλεια που υπάρχουν στα επιμέρους κεφάλαια αυτών των οδηγιών χρήσης, πρέπει να τηρείτε πάντοτε αυστηρά τις οδηγίες που ακολουθούν.

- ▶ **Διαβάστε όλες τις υποδείξεις!** Η μη τήρηση των ακόλουθων υποδείξεων μπορεί να οδηγήσει σε ηλεκτροπληξία, πυρκαγιά και/ή σοβαρούς τραυματισμούς.
- ▶ **Σε περίπτωση χρήσης της συσκευής σε συνδυασμό με κάποιο ηλεκτρικό εργαλείο, διαβάστε πριν από την χρήση τις οδηγίες χρήσης του ηλεκτρικού εργαλείου και προσέξτε όλες τις υποδείξεις.**
- ▶ **Δεν επιτρέπονται οι παραποιήσεις ή οι μετατροπές στη συσκευή.**
- ▶ **Χρησιμοποιήστε τη σωστή συσκευή. Μην χρησιμοποιείτε τη συσκευή για σκοπούς, για τους οποίους δεν προορίζεται, αλλά μόνο σύμφωνα με τους κανονισμούς και όταν βρίσκεται σε άψογη κατάσταση.**
- ▶ **Ενημερωθείτε πριν από την εργασία με τη συσκευή για τον χειρισμό της, τους κινδύνους που ενδέχεται να απορρέουν από τα υλικά και για την ασφαλή διάθεση των αναρροφούμενων υλικών.**
- ▶ **Λαμβάνετε υπόψη σας τις περιβαλλοντικές επιδράσεις. Μην χρησιμοποιείτε τη συσκευή όπου υπάρχει κίνδυνος πυρκαγιάς ή εκρήξεων.**
- ▶ **Η συσκευή επιτρέπεται να χρησιμοποιείται μόνο από άτομα, τα οποία είναι εξοικειωμένα με αυτή, έχουν ενημερωθεί για την ασφαλή χρήση και κατανοούν τους κινδύνους που απορρέουν. Η συσκευή δεν προορίζεται για παιδιά.**
- ▶ **Φυλάξτε τις συσκευές που δεν χρησιμοποιείτε με ασφαλή τρόπο. Οι συσκευές που δεν χρησιμοποιούνται πρέπει να φυλάσσονται σε στεγνό, υπερυψωμένο ή κλειδωμένο χώρο, εκτός της εμβέλειας παιδιών.**

### 2.2 Ασφάλεια προσώπων

- ▶ **Να είστε πάντα προσεκτικοί, να προσέχετε τί κάνετε και να εργάζεστε με το προϊόν με περίσκεψη. Μην χρησιμοποιείτε την ηλεκτρική σκούπα όταν είστε κουρασμένοι ή όταν βρίσκεστε υπό την επήρεια ναρκωτικών ουσιών, οινοπνεύματος ή φαρμάκων. Μία στιγμή απροσεξίας κατά τη χρήση της συσκευής μπορεί να οδηγήσει σε σοβαρούς τραυματισμούς.**
- ▶ **Ο χρήστης και τα πρόσωπα που βρίσκονται κοντά πρέπει κατά τη χρήση και τη συντήρηση της συσκευής να χρησιμοποιούν κατάλληλα προστατευτικά γυαλιά, προστατευτικό κράνος, ωτοασπίδες, προστατευτικά γάντια, προστατευτικά υποδήματα και απλή μάρσα προστασίας της αναπνοής.**
- ▶ **Ενεργοποιήστε τα φρένα στις ρόδες για καλή ευστάθεια της ηλεκτρικής σκούπας. Όταν τα φρένα είναι λυμένα, μπορείτε να μετακινηθεί ανεξέλεγκτα η ηλεκτρική σκούπα.**
- ▶ **Εάν υπάρχει η δυνατότητα σύνδεσης συστημάτων αναρρόφησης και συλλογής σκόνης, βεβαιωθείτε ότι είναι συνδεδεμένα και ότι χρησιμοποιούνται σωστά. Η χρήση συστήματος αναρρόφησης σκόνης μπορεί να μειώσει τους κινδύνους που προέρχονται από τη σκόνη.**

### 2.3 Επιμελής χειρισμός και χρήση της συσκευής

- ▶ **Ποτέ μην αφήνετε το εργαλείο χωρίς επίβλεψη.**
- ▶ **Μην απενεργοποιείτε τον καθαρισμό φίλτρου κατά την αναρρόφηση επικίνδυνης σκόνης, ιδίως σε περίπτωση χρήσης με ηλεκτρικά εργαλεία που δημιουργούν σκόνη.**
- ▶ **Προστατεύετε τη συσκευή από παγετό.**
- ▶ **Καθαρίζετε τακτικά τη διάταξη περιορισμού στάθμης νερού σύμφωνα με τις οδηγίες με μια βούρτσα και εξετάστε για ενδείξεις ζημιάς.**
- ▶ **Κατά την τοποθέτηση του επάνω τμήματος της σκούπας προσέχετε ώστε να μην παγιδευτούν τα χέρια σας και να μην υποστεί ζημιά το καλώδιο τροφοδοσίας. Υπάρχει κίνδυνος τραυματισμού και κίνδυνος ζημιάς.**
- ▶ **Ελέγξτε για τυχόν ζημιές τη συσκευή και τα αξεσουάρ. Πριν από την περαιτέρω χρήση πρέπει να ελέγχετε σχολαστικά την απρόσκοπτη και κατάλληλη λειτουργία των συστημάτων προστασίας ή των εξαρτημάτων που έχουν υποστεί μικρή ζημιά. Ελέγξτε εάν λειτουργούν σωστά και δεν κολλούν τα κινούμενα μέρη ή εάν υπάρχουν εξαρτήματα που έχουν υποστεί ζημιά. Όλα τα εξαρτήματα πρέπει να είναι σωστά τοποθετημένα και να πληρούν όλες τις απαιτήσεις ώστε να διασφαλίζεται η απρόσκοπτη λειτουργία της συσκευής.**



- ▶ **Αναθέστε την επισκευή της συσκευής σας μόνο σε εκπαιδευμένο εξειδικευμένο προσωπικό χρησιμοποιώντας μόνο γνήσια ανταλλακτικά.** Έτσι διασφαλίζεται ότι θα διατηρηθεί η ασφάλεια της συσκευής.
- ▶ **Αποσυνδέετε πάντα το φις από την πρίζα όταν δεν χρησιμοποιείτε τη συσκευή (π.χ. σε διαλείμματα από την εργασία), πριν από τη φροντίδα και τη συντήρηση, πριν από την αντικατάσταση αξεσουάρ ή την αντικατάσταση του φίλτρου.** Αυτό το προληπτικό μέτρο ασφαλείας αποτρέπει την ακούσια εκκίνηση της συσκευής.
- ▶ **Ποτέ μη μετακινείτε τη σκούπα σε άλλο σημείο τραβώντας τη από το καλώδιο τροφοδοσίας. Μην περνάτε τη σκούπα πάνω από το καλώδιο τροφοδοσίας.**
- ▶ **Μη μεταφέρετε τη συσκευή με γερανό.**

#### **Επιπρόσθετα σε σκούπες UM και UME**

- ▶ **Όταν μεταφέρετε ή δεν χρησιμοποιείτε τη συσκευή, κλείστε το εξάρτημα εισαγωγής με την τάπα.**

### **2.4 Ηλεκτρική ασφάλεια**

- ▶ **Το φις σύνδεσης της συσκευής πρέπει να ταιριάζει στην πρίζα. Δεν επιτρέπεται σε καμία περίπτωση η μετατροπή του φις. Μη χρησιμοποιείτε αντάπτορες φις μαζί με γειωμένες συσκευές.** Τα φις που δεν έχουν υποστεί μετατροπές και οι κατάλληλες πρίζες μειώνουν τον κίνδυνο ηλεκτροπληξίας.
- ▶ **Τοποθετήστε το φις σε κατάλληλη, γειωμένη πρίζα, που έχει εγκατασταθεί με ασφάλεια και καλύπτει όλες τις τοπικές διατάξεις. Εάν έχετε αμφιβολία εάν είναι καλά γειωμένη η πρίζα, αναθέστε σε κάποιον εξειδικευμένο ηλεκτρολόγο να την ελέγξει.**
- ▶ **Αποφεύγετε την επαφή του σώματος με γειωμένες επιφάνειες, όπως σωλήνες, καλοριφέρ, ηλεκτρικές κουζίνες και ψυγεία.** Υπάρχει αυξημένος κίνδυνος ηλεκτροπληξίας, όταν το σώμα σας είναι γειωμένο.
- ▶ **Μην εκθέτετε το εργαλείο σε βροχή ή σε υγρασία.** Η εισχώρηση νερού στο ηλεκτρικό εργαλείο αυξάνει τον κίνδυνο ηλεκτροπληξίας.
- ▶ **Βεβαιωθείτε ότι το καλώδιο δεν βρίσκεται μέσα σε σημεία με νερά.**
- ▶ **Ελέγχετε τακτικά το καλώδιο σύνδεσης της συσκευής και, σε περίπτωση ζημιάς, αναθέτετε την αντικατάστασή του στο σέρβις της Hilti. Ελέγχετε τακτικά την μπαλαντζά και αντικαταστήστε την εάν έχει υποστεί ζημιά.**
- ▶ **Εάν κατά την εργασία υποστεί ζημιά το καλώδιο τροφοδοσίας ή το καλώδιο προέκτασης, δεν επιτρέπεται να τα ακουμπήσετε. Αποσυνδέστε το φις από την πρίζα.** Εάν τα καλώδια τροφοδοσίας και προέκτασης έχουν υποστεί ζημιά αποτελούν κίνδυνο για ηλεκτροπληξία.
- ▶ **Το καλώδιο σύνδεσης στο ηλεκτρικό δίκτυο επιτρέπεται να αντικαθίσταται μόνο με καλώδιο του τύπου που ορίζεται στις οδηγίες χρήσης.**
- ▶ **Μη χρησιμοποιείτε το καλώδιο για να μεταφέρετε ή να αναρτήσετε το εργαλείο ή για να τραβήξετε το φις από την πρίζα. Κρατάτε το καλώδιο μακριά από υψηλές θερμοκρασίες, λάδια, αιχμηρές ακμές ή περιστρεφόμενα μέρη του εργαλείου.** Τα ελαττωματικά ή τα περιστραμμένα καλώδια αυξάνουν τον κίνδυνο ηλεκτροπληξίας.
- ▶ **Όταν εργάζεστε με μια ηλεκτρική συσκευή σε υπαίθριους χώρους, χρησιμοποιείτε μόνο καλώδια προέκτασης (μπαλαντζές), που είναι κατάλληλα για χρήση σε εξωτερικούς χώρους.** Η χρήση ενός καλωδίου προέκτασης κατάλληλου για χρήση σε υπαίθριους χώρους μειώνει τον κίνδυνο ηλεκτροπληξίας.
- ▶ **Σε περίπτωση διακοπής ρεύματος, απενεργοποιήστε τη συσκευή και αποσυνδέστε το φις από την πρίζα.**
- ▶ **Χρησιμοποιείτε την πρίζα της συσκευής μόνο για τους σκοπούς που καθορίζονται στις οδηγίες χρήσης.**
- ▶ **Ποτέ μη χρησιμοποιείτε το εργαλείο όταν είναι λερωμένο ή βρεγμένο.** Η σκόνη, ιδίως αγώγιμων υλικών, ή η υγρασία που πιθανόν να υπάρχει στην επιφάνεια του εργαλείου ενδέχεται να οδηγήσουν υπό δυσμενείς συνθήκες σε ηλεκτροπληξία. **Για αυτόν το λόγο αναθέτετε στο σέρβις της Hilti να ελέγξει τακτικά τα λερωμένα εργαλεία, ιδίως εάν χρησιμοποιείτε συχνά αγώγιμα υλικά.**

### **2.5 Χώρος εργασίας**

- ▶ **Φροντίστε για καλό φωτισμό της περιοχής εργασίας.**
- ▶ **Φροντίστε για καλό αερισμό του χώρου εργασίας.** Οι χώροι εργασίας με κακό αερισμό μπορούν να έχουν επιβλαβείς επιδράσεις στην υγεία λόγω της σκόνης.
- ▶ **Διατηρήστε τακτοποιημένη την περιοχή εργασίας σας. Απομακρύνετε από τον περιβάλλοντα χώρο εργασίας αντικείμενα από τα οποία θα μπορούσατε να τραυματιστείτε.** Η αταξία στην περιοχή εργασίας μπορεί να προκαλέσει ατυχήματα.



- ▶ Μην εργάζεστε με τη συσκευή σε περιβάλλον επικίνδυνο για εκρήξεις, στο οποίο υπάρχουν εύφλεκτα υγρά, αέρια ή σκόνη. Από τις ηλεκτρικές συσκευές δημιουργούνται σπινθήρες, οι οποίοι μπορεί να αναφλέξουν τη σκόνη ή τις αναθυμιάσεις.
- ▶ Να είστε ιδιαίτερα προσεκτικοί, όταν εργάζεστε πάνω σε σκάλες.

## 2.6 Υλικό αναρρόφησης

- ▶ Δεν επιτρέπεται η αναρρόφηση επιβλαβούς για την υγεία, εύφλεκτης και/ή εκρηκτικής σκόνης (σκόνη μαγνησίου-αλουμινίου κτλ.). Δεν επιτρέπεται η αναρρόφηση υλικών, που έχουν θερμοκρασία υψηλότερη από 60°C (140°F) (π.χ. αναμμένα τσιγάρα, καυτή στάχτη).
- ▶ Δεν επιτρέπεται η αναρρόφηση εύφλεκτων, εκρηκτικών, διαβρωτικών υγρών (ψυκτικά υγρά και λιπαντικά, βενζίνη, διαλυτικά, οξέα (pH < 5), αλκαλικά διαλύματα (pH > 12,5) κτλ.)
- ▶ Απενεργοποιείτε αμέσως τη συσκευή, σε περίπτωση εξόδου αφρού ή υγρών.
- ▶ Κατά την αναρρόφηση υλικών με μέγιστη θερμοκρασία έως 60°C (140°F), φοράτε προστατευτικά γάντια.
- ▶ Στις εργασίες με ορυκτή λάσπη από διάτρηση, φοράτε προστατευτική ένδυση και αποφεύγετε την επαφή με το δέρμα (pH > 9, καυστικό).
- ▶ Αποφεύγετε την επαφή με βάσεις και οξέα. Σε περίπτωση ακούσιας επαφής, ξεπλύνετε με νερό. Εάν τα υγρά έρθουν σε επαφή με τα μάτια σας, ξεπλύντε τα με πολύ νερό και επισκεφθείτε επιπρόσθετα ένα γιατρό.

### Επιπρόσθετα σε σκούπες UL

- ▶ Η συσκευή στην κατηγορία σκόνης L είναι κατάλληλη για την αναρρόφηση στεγνής, μη εύφλεκτης σκόνης, πριονιδιών και επικίνδυνης σκόνης με οριακές τιμές έκθεσης > 1 mg/m<sup>3</sup>. **Ανάλογα με την επικινδυνότητα της σκόνης που πρόκειται να αναρροφηθεί, πρέπει η συσκευή να εφοδιάζεται με κατάλληλα φίλτρα.**

### Επιπρόσθετα σε σκούπες UM και UME

- ▶ Η συσκευή στην κατηγορία σκόνης M είναι κατάλληλη για την αναρρόφηση στεγνής, μη εύφλεκτης σκόνης, πριονιδιών και επικίνδυνης σκόνης με οριακές τιμές έκθεσης  $\geq 0,1 \text{ mg/m}^3$ . **Ανάλογα με την επικινδυνότητα της σκόνης που πρόκειται να αναρροφηθεί, πρέπει η συσκευή να εφοδιάζεται με κατάλληλα φίλτρα.**



### 3 Περιγραφή

#### 3.1 Συνοπτική παρουσίαση προϊόντος

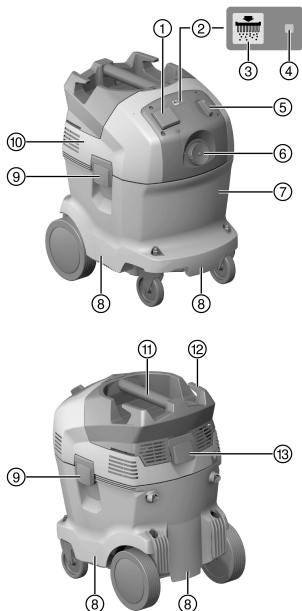

- ① Πρίζα συσκευών
- ② Αυτόματος καθαρισμός φίλτρου
- ③ Πλήκτρο "Καθαρισμός φίλτρου ON/OFF" (μόνο UL και UME)
- ④ Ένδειξη κατάστασης "Αυτόματος καθαρισμός φίλτρου"
- ⑤ Διακόπτης συσκευής
- ⑥ Εξάρτημα εισαγωγής
- ⑦ Δοχείο ακαθαρσιών
- ⑧ Επιφάνεια λαβής
- ⑨ Συνδετήρας ασφάλισης
- ⑩ Κεφαλή αναρρόφησης
- ⑪ Χειρολαβή
- ⑫ Άγκιστρο καλωδίου
- ⑬ Κλιπ ασφάλισης για κάλυμμα φίλτρου

#### 3.2 Κατάλληλη χρήση

Τα προϊόντα που περιγράφονται είναι βιομηχανικές ηλεκτρικές σκούπες για επαγγελματική χρήση. Μπορούν να χρησιμοποιηθούν για στεγνό και υγρό καθαρισμό.

Δεν επιτρέπεται η χρήση του προϊόντος σε ανθρώπους και ζώα. Απαγορεύεται η υποβρύχια χρήση.

#### ΠΡΟΕΙΔΟΠΟΙΗΣΗ

**Κίνδυνος για την υγεία!** Οι σκούπες U δεν είναι κατάλληλες για τη συλλογή σκόνης επικίνδυνης για την υγεία.

► Μην αναρροφάτε με αυτά τα μοντέλα είδη σκόνης επικίνδυνα για την υγεία.

- Ενημερωθείτε πριν από την εργασία με το προϊόν για τον χειρισμό του, τους κινδύνους που απορρέουν από τα υλικά και την ασφαλή διάθεση στα απορρίμματα των υλικών.
- Μην χρησιμοποιείτε το προϊόν για σταθερή συνεχή λειτουργία σε αυτόματες ή ημιαυτόματες εγκαταστάσεις.
- Χρησιμοποιείτε μόνο γνήσια αξεσουάρ και εξαρτήματα της **Hilti**, για την αποφυγή κινδύνων τραυματισμού.
- Για την αποφυγή ηλεκτροστατικών φαινομένων χρησιμοποιείτε αντιστατικό εύκαμπτο σωλήνα.
- Μην αναρροφάτε αντικείμενα που μπορεί να προκαλέσουν τραυματισμούς μέσα από το σάκο συλλογής σκόνης (για παράδειγμα μυτερά ή αιχμηρά αντικείμενα)
- Μην χρησιμοποιείτε το προϊόν ως σκαλοπάτι.

Αυτό το προϊόν είναι στην επαγγελματική χρήση κατάλληλο για τις ακόλουθες εφαρμογές:

- Αναρρόφηση μεγάλων ποσοτήτων σκόνης με αδαμαντοφόρους δίσκους, δίσκους κοπής, κρουστικά δράπανα και ποτηροτρύπανα στεγνής διάτρησης της **Hilti**.
- Αναρρόφηση ορυκτής λάσπης διάτρησης με αδαμαντοφόρα ποτηροτρύπανα της **Hilti** ή/και αδαμαντοφόρους δίσκους κοπής της **Hilti** και υγρών υλικών θερμοκρασίας έως < 60°C (140°F).
- Αναρρόφηση λαδιών και υγρών σε θερμοκρασία έως < 60°C (140°F).
- Υγρός και στεγνός καθαρισμός επιφανειών τοίχων και δαπέδων



### Επιπρόσθετα σε σκούπες UL

Αναρρόφηση στεγνής, μη εύφλεκτης σκόνης, υγρών, πριονιδιών και επικίνδυνης σκόνης με οριακές τιμές έκθεσης > 1 mg/m<sup>3</sup> (κατηγορία σκόνης L).

### Επιπρόσθετα σε σκούπες UM και UME

Αναρρόφηση στεγνής, μη εύφλεκτης σκόνης, υγρών, πριονιδιών και επικίνδυνης σκόνης με οριακές τιμές έκθεσης  $\leq$  0,1 mg/m<sup>3</sup> (κατηγορία σκόνης M).

### Επιπρόσθετα σε σκούπες UL, UM και UME

Σε αποκονιστές είναι απαραίτητο να προβλέψετε επαρκή ρυθμό ανανέωσης αέρα L στον χώρο, όταν ο απαγομένος αέρας επιστρέφει στον χώρο. Προσέξτε τους εθνικούς κανονισμούς.

#### 3.3 Πιθανή λανθασμένη χρήση

- Η βιομηχανική ηλεκτρική σκούπα δεν επιτρέπεται να χρησιμοποιείται σε ξαπλωτή θέση.
- Η βιομηχανική ηλεκτρική σκούπα δεν επιτρέπεται να χρησιμοποιείται για την αναρρόφηση εκρήξιμων ουσιών ή πυρακτωμένων, αναμμένων ή εύφλεκτων υλικών και διαβρωτικής σκόνης (για παράδειγμα σκόνη μαγνησίου-αλουμινίου κτλ.) (εξαιρέση: πριονίδια).
- Η βιομηχανική ηλεκτρική σκούπα δεν επιτρέπεται να χρησιμοποιείται για την αναρρόφηση εύφλεκτων υγρών (για παράδειγμα βενζίνη, διαλύτες, οξέα, ψυκτικά και λιπαντικά κτλ.).
- Δεν επιτρέπεται η επεξεργασία επιβλαβών για την υγεία υλικών (π.χ. αμίαντος).

#### 3.4 Έκταση παράδοσης

Σκούπα αναρρόφησης στερεών και υγρών με στοιχείο φίλτρου, εύκαμπτος σωλήνας αναρρόφησης πλήρης με περιστροφική μούφα (πλευρά σκούπας) και μούφα εργαλείων, πλαστικός σάκος συλλογής σκόνης PE VC 20/40, οδηγίες χρήσης.

#### 3.5 Ηχητικό σήμα προειδοποίησης

Οι σκούπες UM και UME είναι εξοπλισμένες με ηχητικό σήμα προειδοποίησης. Ακούγεται για λόγους ασφαλείας, όταν η ταχύτητα του αέρα στον εύκαμπτο σωλήνα αναρρόφησης μειωθεί κάτω από τα 20 m/s. Για να ενεργοποιείται σωστά το σήμα προειδοποίησης, πρέπει να ρυθμίσετε στη ρύθμιση διαμέτρου εύκαμπτου σωλήνα τη διάμετρο του εύκαμπτου σωλήνα αναρρόφησης που χρησιμοποιείτε.

#### 3.6 Αυτόματος καθαρισμός φίλτρου

Η σκούπα διαθέτει αυτόματο καθαρισμό φίλτρου, για να απαλλάσσεται το στοιχείο του φίλτρου σε μεγάλο βαθμό από την προσκολλούμενη σκόνη.

Ο καθαρισμός φίλτρου απενεργοποιείται πατώντας το πλήκτρο "Αυτόματος καθαρισμός φίλτρου on/off" και ενεργοποιείται πατώντας ξανά το πλήκτρο.

Κατάσταση	Σημασία
Το LED ανάβει.	<ul style="list-style-type: none"> <li>• Ο καθαρισμός φίλτρου είναι ενεργοποιημένος.</li> </ul>
Το LED δεν ανάβει.	<ul style="list-style-type: none"> <li>• Ο καθαρισμός φίλτρου είναι απενεργοποιημένος.</li> </ul>

Σε κάθε εκκίνηση της σκούπας, ο καθαρισμός φίλτρου ενεργοποιείται αυτόματα.

Το στοιχείο του φίλτρου καθαρίζεται αυτόματα με μία ριπή αέρα (παλμικός θόρυβος).



Σε εφαρμογές συστήματος (ιδίως κατά τη λείανση, κοπή και τον τεμαχισμό) ή στην αναρρόφηση μεγάλης ποσότητας σκόνης πρέπει να είναι ενεργός ο καθαρισμός φίλτρου, για να είναι δυνατή μια συνεχής, μεγάλη ισχύ αναρρόφησης.

Ο καθαρισμός φίλτρου λειτουργεί μόνο με συνδεδεμένο εύκαμπτο σωλήνα αναρρόφησης.

#### 3.7 Υποδείξεις χρήσης

##### Αξεσουάρ και τρόποι χρήσης του

Αξεσουάρ	Είδος εφαρμογής
Πλαστικός σάκος συλλογής σκόνης PE VC 20 (203854)	ορυκτές εφαρμογές, υγρό και στεγνό



Αξεσουάρ	Είδος εφαρμογής
Πλαστικός σάκος συλλογής σκόνης PE VC 40 (203852)	ορυκτές εφαρμογές, υγρό και στεγνό
Χάρτινος σάκος συλλογής σκόνης VC 20 (203858)	εφαρμογές ξύλου
Χάρτινος σάκος συλλογής σκόνης VC 40 (203856)	εφαρμογές ξύλου
Φίλτρο VC 20/40 στεγνό (2121386)	στεγνό
Φίλτρο VC 20/40 γενικής χρήσης (2121387)	γενικής χρήσης, υγρό και στεγνό
Φίλτρο VC 20/40 performance (2121388)	εντατικές εφαρμογές, υγρό και στεγνό
Εύκαμπος σωλήνας αναρρόφησης 27 x 3,5 m AS	υγρό και στεγνό
Εύκαμπος σωλήνας αναρρόφησης 36 mm	κυρίως υγρό, χωρίς εφαρμογές σκόνης
Εύκαμπος σωλήνας αναρρόφησης 36 x 5 m AS	υγρό και στεγνό

► Χρησιμοποιείτε στις σκούπες UM και UME οπωσδήποτε έναν πλαστικό ή χάρτινο σάκο συλλογής σκόνης.

## 4 Τεχνικά χαρακτηριστικά

### 4.1 Σκούπα αναρρόφησης στερεών και υγρών

	VC 20	VC 40
Διαστάσεις (Μ x Π x Υ σε mm)	505 x 380 x 500	505 x 380 x 610
Βάρος σύμφωνα με ΕΡΤΑ-Procedure 01	13,0 kg	14,7 kg
Χωρητικότητα δοχείου	21 ℓ	36 ℓ
Ωφέλιμη ποσότητα σκόνης	23 kg	40 kg
Ποσότητα πλήρωσης νερού	13,5 ℓ	25 ℓ
Θερμοκρασία λειτουργίας	-10 °C ... 40 °C	-10 °C ... 40 °C
Αυτόματος καθαρισμός φίλτρου όλα	15 s	15 s
Κατηγορία προστασίας	I	I
Κατηγορία προστασίας	IP X4	IP X4
Συχνότητα δικτύου	50 Hz ... 60 Hz	50 Hz ... 60 Hz

### 4.2 Ονομαστική τάση

**i** Σε περίπτωση λειτουργίας σε γεννήτρια ή μετασχηματιστή, πρέπει η ισχύς να είναι τουλάχιστον διπλάσια από την αναφερόμενη στην πινακίδα τύπου της συσκευής ονομαστική κατανάλωση. Η τάση λειτουργίας του μετασχηματιστή ή της γεννήτριας πρέπει να βρίσκεται ανά πάσα στιγμή εντός του +5 % και -15 % της ονομαστικής τάσης του εργαλείου.

•/•	100 Volt [V]	110 Volt [V]	110 Volt [V]	200 Volt [V]
Ονομαστική κατανάλωση	1200 Watt [W]	1100 Watt [W]	1100 Watt [W]	950 Watt [W]
Καλώδιο σύνδεσης ενσωματωμένης πρίζας για ηλεκτρικό εργαλείο (εφόσον υπάρχει)	•/•	1600 Watt [W]	•/•	•/•
Σύνδεση στο ηλεκτρικό δίκτυο (τύπος)	VCTF 3 x 2,0 mm <sup>2</sup>	A07 QQF 3 / 12 AWG	H07 BQF 3G 1,5 mm <sup>2</sup>	VCTF 3 x 2,0 mm <sup>2</sup>
•/•	220 - 240 Volt [V]	220 - 240 (CH) Volt [V]	220 - 240 (GB) Volt [V]	220 - 240 (NZ) Volt [V]
Ονομαστική κατανάλωση	1200 Watt [W]	1200 Watt [W]	1200 Watt [W]	1200 Watt [W]



Καλώδιο σύνδεσης ενσωματωμένης πρίζας για ηλεκτρικό εργαλείο (εφόσον υπάρχει)	2400 Watt [W]	1100 Watt [W]	1800 Watt [W]	1200 Watt [W]
Σύνδεση στο ηλεκτρικό δίκτυο (τύπος)	H07 RNF 3G 1,5 mm <sup>2</sup>	H07 RNF 3G 1,5 mm <sup>2</sup>	H07 RNF 3G 1,5 mm <sup>2</sup>	H07 RNF 3G 1,5 mm <sup>2</sup>

#### 4.3 Μέγιστη ογκομετρική ροή και μέγιστη υποπίεση

		VC 20-U	VC 20-UL	VC 20-UM	VC 20-UME
Μέγιστη ογκομετρική ροή (αέρας)	950 W	68 ℓ/s	•/•	•/•	•/•
	1100 W	68 ℓ/s	•/•	•/•	•/•
	1200 W	74 ℓ/s	•/•	•/•	•/•
Μέγιστη ογκομετρική ροή (αέρας)	1100 W	•/•	138 m <sup>3</sup> /h	138 m <sup>3</sup> /h	138 m <sup>3</sup> /h
	1200 W	•/•	150 m <sup>3</sup> /h	150 m <sup>3</sup> /h	150 m <sup>3</sup> /h
Μέγιστη υποπίεση	950 W	235 hPa	•/•	•/•	•/•
	1100 W	230 hPa	209 hPa	209 hPa	209 hPa
	1200 W	253 hPa	253 hPa	253 hPa	253 hPa

		VC 40-U	VC 40-UL	VC 40-UM	VC 40-UME
Μέγιστη ογκομετρική ροή (αέρας)	950 W	68 ℓ/s	•/•	•/•	•/•
	1100 W	68 ℓ/s	•/•	•/•	•/•
	1200 W	74 ℓ/s	•/•	•/•	•/•
Μέγιστη ογκομετρική ροή (αέρας)	1100 W	•/•	138 m <sup>3</sup> /h	138 m <sup>3</sup> /h	138 m <sup>3</sup> /h
	1200 W	•/•	150 m <sup>3</sup> /h	150 m <sup>3</sup> /h	150 m <sup>3</sup> /h
Μέγιστη υποπίεση	950 W	235 hPa	•/•	•/•	•/•
	1100 W	230 hPa	209 hPa	209 hPa	209 hPa
	1200 W	253 hPa	253 hPa	253 hPa	253 hPa

#### 4.4 Πληροφορίες για θορύβους και κραδασμούς, υπολογισμένους κατά EN 60335

Τα παρακάτω στοιχεία ισχύουν για όλες τις βιομηχανικές ηλεκτρικές σκούπες VC 20 και VC 40.

Επίπεδο ηχητικής πίεσης (L <sub>pA</sub> )	73 dB(A)
Ανακρίβεια επιπέδου ηχητικής πίεσης (K <sub>pA</sub> )	2,5 dB(A)
Τιμή κραδασμών	< 2,5 m/s <sup>2</sup>

## 5 Χρήση μπαλαντέζας

### ΠΡΟΕΙΔΟΠΟΙΗΣΗ

**Κίνδυνος από καλώδια που έχουν υποστεί ζημιά!** Εάν κατά την εργασία υποστεί ζημιά το καλώδιο τροφοδοσίας ή η μπαλαντέζα, δεν επιτρέπεται να ακουμπήσετε το καλώδιο. Αποσυνδέστε το φως από την πρίζα.

- ▶ Ελέγχετε τακτικά το καλώδιο σύνδεσης του εργαλείου και, σε περίπτωση ζημιάς, αναθέστε την αντικατάστασή του σε έναν αναγνωρισμένο ειδικό.
- Χρησιμοποιείτε μόνο μπαλαντέζες εγκεκριμένες για την εφαρμογή με επαρκή διατομή αγωγού. Διαφορετικά μπορεί να παρουσιαστεί απώλεια ισχύος στο εργαλείο και υπερθέρμανση του καλωδίου.
- Ελέγχετε τακτικά τις μπαλαντέζες για τυχόν ζημιές.
- Αντικαταστήστε τις μπαλαντέζες που έχουν υποστεί ζημιά.
- Σε υπαίθριους χώρους χρησιμοποιείτε μόνο μπαλαντέζες εγκεκριμένες για αυτό το σκοπό και με ανάλογη σήμανση.

**Προτεινόμενες ελάχιστες διατομές και μέγιστο μήκος καλωδίων σε τάση τροφοδοσίας 120V**

Καλώδιο	AWG 16	AWG 14	AWG 12	AWG 10
Διατομή καλωδίου	1,31 mm <sup>2</sup>	2,08 mm <sup>2</sup>	3,31 mm <sup>2</sup>	5,26 mm <sup>2</sup>



Καλώδιο	AWG 16	AWG 14	AWG 12	AWG 10
Διατομή καλωδίου	2,58 kcmil	4,11 kcmil	6,53 kcmil	10,4 kcmil
Μήκος καλωδίου	25 m	30 m	50 m	100 m
Μήκος καλωδίου	75 ft	100 ft	150 ft	250 ft

## 6 Θέση σε λειτουργία



### ΚΙΝΔΥΝΟΣ

**Κίνδυνος από ηλεκτρικό ρεύμα.** Εάν η σκούπα δεν είναι σωστά συνδεδεμένη, ενδέχεται να προκληθεί θάνατος ή σοβαροί τραυματισμοί.

- ▶ Συνδέστε τη σκούπα μόνο σε κατάλληλα γειωμένη πηγή ρεύματος.



### ΠΡΟΣΟΧΗ

**Κίνδυνος τραυματισμού από ανεξέλεγκτες κινήσεις!** Όταν τα φρένα είναι λυμένα, μπορείτε να μετακινηθεί ανεξέλεγκτα η ηλεκτρική σκούπα.

- ▶ Ενεργοποιήστε τα φρένα στις ρόδες για καλή ευστάθεια της ηλεκτρικής σκούπας.

### 6.1 Πρώτη θέση σε λειτουργία



- Πλαστικός σάκος σκόνης: Για την αναρρόφηση ακίνδυνης σκόνης  
 Πλαστικός σάκος σκόνης για ορυκτή σκόνη ή χάρτινος σάκος σκόνης για πριονιδιά:
- > Κατηγορία M για αναρρόφηση σκόνης με οριακές τιμές έκθεσης  $\geq 0,1 \text{ mg/m}^3$
  - > Κατηγορία L ή M για αναρρόφηση σκόνης με οριακές τιμές έκθεσης  $> 1 \text{ mg/m}^3$

1. Ανοίξτε τους δύο συνδετήρες ασφάλισης.
2. Ανασηκώστε το επάνω μέρος της συσκευής από το δοχείο ακαθαρσιών.
3. Αφαιρέστε τα αξεσουάρ από το δοχείο ακαθαρσιών και τη συσκευασία.
4. Τοποθετήστε το επάνω τμήμα της σκούπας επάνω στο δοχείο ακαθαρσιών και κλείστε τους δύο συνδετήρες ασφάλισης.
5. Βεβαιωθείτε ότι έχει τοποθετηθεί σωστά και έχει κουμπώσει το επάνω τμήμα της σκούπας.
6. Συνδέστε τον εύκαμπο σωλήνα αναρρόφησης στη συσκευή.

### 6.2 Τοποθέτηση χάρτινου σάκου συλλογής σκόνης για αναρρόφηση πριονιδιών 2



- Τα μετερά αντικείμενα μπορούν να τρυπήσουν τον σάκο αναρρόφησης.  
 Βεβαιωθείτε ότι δεν έχει τρυπήσει ο σάκος από αντικείμενα.

1. Αποσυνδέστε το φιλ από την πρίζα.
2. Ανοίξτε τους δύο συνδετήρες ασφάλισης.
3. Ανασηκώστε το επάνω μέρος της συσκευής από το δοχείο ακαθαρσιών.
4. Τοποθετήστε τον καινούργιο χάρτινο σάκο σκόνης στον αντάπτορα και συνδέστε τον στο δοχείο ακαθαρσιών.
5. Τοποθετήστε το επάνω τμήμα στο δοχείο ακαθαρσιών.
6. Κλείστε τους δύο συνδετήρες ασφάλισης.
7. Βεβαιωθείτε ότι έχει τοποθετηθεί σωστά και έχει κουμπώσει το επάνω τμήμα της σκούπας.
8. Συνδέστε τον εύκαμπο σωλήνα αναρρόφησης στη συσκευή.

### 6.3 Τοποθέτηση πλαστικού σάκου συλλογής σκόνης 3

1. Αποσυνδέστε το φιλ από την πρίζα.
2. Ανοίξτε τους δύο συνδετήρες ασφάλισης.
3. Ανασηκώστε το επάνω μέρος της συσκευής από το δοχείο ακαθαρσιών.
4. Στερεώστε έναν καινούργιο πλαστικό σάκο συλλογής σκόνης (οδηγίες τυπωμένες) στο δοχείο ακαθαρσιών.
5. Τοποθετήστε το επάνω τμήμα της σκούπας επάνω στο δοχείο ακαθαρσιών και κλείστε τους δύο συνδετήρες ασφάλισης.





## 7 Χειρισμός

### ΠΡΟΕΙΔΟΠΟΙΗΣΗ

**Κίνδυνος τραυματισμού.** Από ζημία του συστήματος φίλτραρίσματος ενδέχεται να εξέλθει σκόνη επιβλαβής για την υγεία.

- ▶ Σε περίπτωση έκτακτης ανάγκης (π.χ. θραύση φίλτρου) απενεργοποιήστε τη σκούπα, αποσυνδέστε το φως από την πρίζα και αναθέστε σε εξειδικευμένο προσωπικό να ελέγξει τη σκούπα πριν συνεχίσετε τη χρήση της.

### ΚΙΝΔΥΝΟΣ

**Κίνδυνος τραυματισμού.** Στις σκούπες κατηγορίας L και στις σκούπες κατηγορίας M, η συσκευή περιέχει σκόνη επιβλαβή για την υγεία.

- ▶ Οι εργασίες αδειάσματος και συντήρησης, συμπεριλαμβανομένης της απόρριψης των δοχείων συλλογής σκόνης, επιτρέπεται να εκτελούνται μόνο από ειδικούς. Φοράτε κατάλληλο εξοπλισμό προστασίας.
- ▶ Πριν απομακρύνετε τη σκούπα από έναν χώρο με επικίνδυνα υλικά, αναρροφήστε το εξωτερικό της σκούπας, σκουπίστε τη καλά ή συσκευάστε τη στεγανά. Επειδή όλα τα μέρη της μηχανής πρέπει να θεωρούνται λερωμένα, όταν απομακρύνονται από την επικίνδυνη περιοχή, λάβετε κατάλληλα μέτρα για την αποφυγή της διανομής της σκόνης.
- ▶ Μην λειτουργείτε ποτέ τη σκούπα χωρίς το πλήρες σύστημα φίλτραρίσματος.

### ΠΡΟΣΟΧΗ

**Κίνδυνος τραυματισμού από ανεξέλεγκτες κινήσεις!** Όταν τα φρένα είναι λυμένα, μπορείτε να μετακινηθεί ανεξέλεγκτα η ηλεκτρική σκούπα.

- ▶ Ενεργοποιήστε τα φρένα στις ρόδες για καλή ευστάθεια της ηλεκτρικής σκούπας.

#### 7.1 Ρύθμιση διαμέτρου εύκαμπτου σωλήνα σε σκούπες UM και UME

1. Για την αναρρόφηση/απορρόφηση στεγνής, μη εύφλεκτης σκόνης με οριακές τιμές έκθεσης και πριονιδιών, ρυθμίστε τη διάμετρο του εύκαμπτου σωλήνα αναρρόφησης με τη θέση του διακόπτη για τη ρύθμιση της διαμέτρου του εύκαμπτου σωλήνα αναρρόφησης.
2. Επιλέξτε τη μικρότερη διάμετρο εύκαμπτου σωλήνα, εάν χρησιμοποιείτε τη σκούπα με ένα σύστημα διαμαντοκορωτών **Hilti**.

#### 7.2 Λειτουργία χωρίς χρήση της πρίζας της συσκευής

1. Βεβαιωθείτε πριν από την τοποθέτηση του φως ότι ο διακόπτης της συσκευής βρίσκεται στο "OFF".
2. Συνδέστε το φως της σκούπας στην πρίζα.
3. Περιστρέψτε το διακόπτη της συσκευής στη θέση "ON".

#### 7.3 Λειτουργία με χρήση της πρίζας της συσκευής



Η πρίζα της συσκευής προορίζεται μόνο για την απευθείας σύνδεση ηλεκτρικών εργαλείων στην ηλεκτρική σκούπα.

Στα ηλεκτρικά εργαλεία που είναι συνδεδεμένα στην πρίζα της συσκευής πρέπει να προσέχετε τις οδηγίες χρήσης τους και τις υποδείξεις για την ασφάλεια που περιέχονται σε αυτές.

1. Αποσυνδέστε το φως της σκούπας από την πρίζα.
2. Ελέγξτε εάν η μέγιστη κατανάλωση ισχύος του ηλεκτρικού εργαλείου που πρόκειται να συνδέσετε βρίσκεται κάτω από την επιτρεπόμενη μέγιστη ισχύ της πρίζας της συσκευής, βλέπε κεφάλαιο "Τεχνικά χαρακτηριστικά" και ετικέτα επάνω στην πρίζα της συσκευής.
3. Βεβαιωθείτε πριν από την τοποθέτηση του φως του ηλεκτρικού εργαλείου, ότι το ηλεκτρικό εργαλείο είναι απενεργοποιημένο.
4. Συνδέστε το φως του ηλεκτρικού εργαλείου στην πρίζα της συσκευής.
5. Συνδέστε το φως της σκούπας στην πρίζα.
6. Περιστρέψτε το διακόπτη της συσκευής στη θέση "AUTO".
7. Θέστε σε λειτουργία το ηλεκτρικό εργαλείο.



Μετά την απενεργοποίηση του ηλεκτρικού εργαλείου, η σκούπα συνεχίζει να λειτουργεί για λίγο ώστε να αναρροφηθεί η σκόνη που υπάρχει ακόμη στον εύκαμπο σωλήνα.



## 7.4 Αναρρόφηση στεγνής σκόνης

 Πριν από την αναρρόφηση στεγνής σκόνης και ιδίως ορυκτής σκόνης πρέπει να βεβαιώνεστε πάντα ότι υπάρχει ο σωστός σάκος στο δοχείο. Μπορείτε έτσι να διαθέσετε το υλικό που αναρροφήσατε στα απορρίμματα με ευκολία και καθαριότητα.

### ΠΡΟΣΟΧΗ

**Κίνδυνος τραυματισμού.** Χωρίς τη χρήση ενός στοιχείου φίλτρου μπορεί να εξέλθει επικίνδυνο υλικό.

- ▶ Ποτέ μη χρησιμοποιείτε τη σκούπα χωρίς στοιχείο φίλτρου.
- ▶ Βεβαιωθείτε ότι το στοιχείο του φίλτρου είναι στεγνό και ότι είναι τοποθετημένος ο σωστός σάκος σκόνης.

## 7.5 Αναρρόφηση υγρών

### ΠΡΟΣΟΧΗ

**Κίνδυνος τραυματισμού.** Χωρίς τη χρήση ενός στοιχείου φίλτρου μπορεί να εξέλθει επικίνδυνο υλικό.

- ▶ Ποτέ μη χρησιμοποιείτε τη σκούπα χωρίς στοιχείο φίλτρου.

1. Ελέγξτε την επιτήρηση στάθμης πλήρωσης. → σελίδα 176
2. Χρησιμοποιείτε, εάν είναι δυνατό, ξεχωριστό στοιχείο φίλτρου για την υγρή εφαρμογή.



Προτείνεται το φίλτρο της Hilti VC 20/40 universal (2121387).

3. Μετά την αναρρόφηση υγρών, ανοίξτε τους δύο συνδετήρες ασφάλισης.
4. Ανασηκώστε το επάνω τμήμα της σκούπας από το δοχείο ακαθαρσιών και ακουμπήστε το επάνω σε μια επίπεδη επιφάνεια έτσι ώστε να μπορεί να στεγνώσει το στοιχείο του φίλτρου.
5. Αδειάστε το δοχείο ακαθαρσιών και καθαρίστε το με ένα λάστιχο νερού. Καθαρίστε τα ηλεκτρόδια με μια βούρτσα και το στοιχείο φίλτρου σκουπίζοντάς το με το χέρι, αφού προηγουμένως στεγνώσει.
6. Αφήστε το δοχείο ακαθαρσιών να στεγνώσει.

## 7.6 Μετά το σκούπισμα

1. Θέστε εκτός λειτουργίας το ηλεκτρικό εργαλείο.
2. Περιστρέψτε το διακόπτη της συσκευής στη θέση "OFF".
3. Αποσυνδέστε το φως της σκούπας από την πρίζα.
4. Τυλίξτε το καλώδιο σύνδεσης και κρεμάστε το στο άγκιστρο.
5. Αδειάστε το δοχείο και καθαρίστε τη συσκευή σκουπίζοντάς τη με βρεγμένο πανί.
6. Τυλίξτε τον εύκαμπτο σωλήνα.
7. Αποθηκεύστε τη σκούπα σε ένα στεγνό χώρο, προστατευμένο από αναρμόδια χρήση.

## 7.7 Άδειασμα δοχείου ακαθαρσιών με στεγνή σκόνη

1. Αποσυνδέστε το φως από την πρίζα.
2. Ανασηκώστε το επάνω τμήμα της σκούπας από το δοχείο ακαθαρσιών και ακουμπήστε το επάνω σε μια επίπεδη επιφάνεια.
  - ↳ **Σε σκούπες UM και UME**
    - ▶ Αφαιρέστε το σάκο συλλογής σκόνης από το δοχείο ακαθαρσιών.
  - ↳ **Σε σκούπες U και UL**
    - ▶ Αφαιρέστε τον σάκο σκόνης από το δοχείο ακαθαρσιών ή πιάστε τις επιφάνειες λαβής και γείρετε το δοχείο ακαθαρσιών για να αδειάσει.
3. Τοποθετήστε στη συνέχεια το επάνω τμήμα στο δοχείο ακαθαρσιών και κλείστε τους δύο συνδετήρες ασφάλισης.

## 7.8 Άδειασμα δοχείου ακαθαρσιών χωρίς σάκο συλλογής σκόνης (σε υγρά)

1. Αποσυνδέστε το φως από την πρίζα.
2. Ανασηκώστε το επάνω τμήμα της σκούπας από το δοχείο ακαθαρσιών και ακουμπήστε το επάνω σε μια επίπεδη επιφάνεια.



3. Πιάστε τις επιφάνειες λαβής και γείρετε το δοχείο ακαθαρσιών για να αδειάσει.
4. Καθαρίστε το χείλος του δοχείου ακαθαρσιών με πανί.
5. Τοποθετήστε το επάνω τμήμα της σκούπας επάνω στο δοχείο ακαθαρσιών και κλείστε τους δύο συνδεδητές ασφάλισης.

## 8 Φροντίδα και συντήρηση

### 8.1 Φροντίδα του εργαλείου

#### ΠΡΟΕΙΔΟΠΟΙΗΣΗ

**Κίνδυνοι από ηλεκτρικό ρεύμα.** Οι ακατάλληλες επισκευές σε ηλεκτρικά μέρη ενδέχεται να προκαλέσουν σοβαρούς τραυματισμούς.

- ▶ Αναθέτετε τις επισκευές σε ηλεκτρικά μέρη μόνο σε κάποιον εξειδικευμένο ηλεκτρολόγο.
- ▶ Διατηρήστε το εργαλείο, ιδίως τις επιφάνειες της λαβής, στεγνό, καθαρό και χωρίς λάδια και γράσα. Μη χρησιμοποιείτε υλικά περιποίησης που περιέχουν σιλικόνη.
- ▶ Ποτέ μην χρησιμοποιείτε την ηλεκτρική σκούπα με βουλωμένες σχισμές αερισμού! Καθαρίζετε τις σχισμές αερισμού προσεκτικά με μια στεγνή βούρτσα. Αποφύγετε την εισχώρηση ξένων αντικειμένων στο εσωτερικό του εργαλείου.
- ▶ Καθαρίζετε το εξωτερικό της συσκευής τακτικά με ελαφρώς βρεγμένο πανί. Μην χρησιμοποιείτε για τον καθαρισμό συσκευή ψεκασμού, συσκευή εκτόξευσης δέσμης ατμού ή τρεχούμενο νερό, διότι ενδέχεται να τεθεί σε κίνδυνο η ηλεκτρική ασφάλεια της συσκευής.

#### **Σε σκούπες UL, UM και UME**

Για τη συντήρηση και τον καθαρισμό πρέπει να χειρίζεστε τη συσκευή έτσι ώστε να μην προκαλούνται κίνδυνοι για το προσωπικό συντήρησης και άλλα πρόσωπα.

- ▶ Εφαρμόστε την φιλτραρισμένη αναγκαστική εξαέρωση.
- ▶ Φοράτε ένδυση προστασίας.
- ▶ Καθαρίζετε την περιοχή συντήρησης έτσι ώστε να μην καταλήγουν επικίνδυνες ουσίες στον περιβάλλοντα χώρο
- ▶ Πριν απομακρύνετε τη συσκευή από ένα χώρο με επικίνδυνα υλικά, αναρροφήστε το εξωτερικό της συσκευής, σκουπίστε το καλά ή συσκευάστε στεγανά τη συσκευή. Αποφύγετε τη διασπορά της επικίνδυνης σκόνης που έχει επικαθίσει.
- ▶ Στις εργασίες συντήρησης και επισκευής, συσκευάστε όλα τα λερωμένα μέρη, που δεν μπορέσατε να καθαρίσετε σε ικανοποιητικό βαθμό, σε στεγανές σακούλες και πετάξτε τα σύμφωνα με τις διατάξεις που ισχύουν για την απόρριψή τους.
- ▶ Αναθέτετε τουλάχιστον ετησίως τη διενέργεια ενός τεχνικού ελέγχου στο σέρβις της **Hilti** ή σε εκπαιδευμένο πρόσωπο, για παράδειγμα για ζημιές στο φίλτρο, για τη στεγανότητα της συσκευής και τη λειτουργία των συστημάτων ελέγχου.

### 8.2 Αυτόματος καθαρισμός φίλτρου

Για να καθαρίσετε το στοιχείο του φίλτρου, μην το χτυπάτε σε σκληρά αντικείμενα και μη χρησιμοποιείτε σκληρά ή αιχμηρά αντικείμενα. Με αυτόν τον τρόπο μειώνεται η διάρκεια ζωής του στοιχείου του φίλτρου.

Δεν επιτρέπεται ο καθαρισμός του στοιχείου του φίλτρου με καθαριστικό πεπιεσμένου αέρα. Μπορεί να σκιστεί το υλικό του φίλτρου.

Το στοιχείο του φίλτρου είναι αναλώσιμο.

- ▶ Αντικαθιστάτε το στοιχείο φίλτρου τουλάχιστον κάθε εξάμηνο
- ▶ Αντικαθιστάτε ωστόσο συχνότερα το στοιχείο φίλτρου σε περίπτωση έντονης χρήσης.

### 8.3 Αντικατάσταση στοιχείου φίλτρου

1. Αποσυνδέστε το φιν από την πρίζα.
2. Ανοίξτε το κλιπ ασφάλισης για το κάλυμμα του φίλτρου.
3. Ανοίξτε το κάλυμμα του φίλτρου.
4. Αφαιρέστε προσεκτικά το στοιχείο του φίλτρου από τις υποδοχές που υπάρχουν στο στήριγμα.
5. Καθαρίστε την επιφάνεια στεγανοποίησης με πανί.
6. Τοποθετήστε το καινούργιο στοιχείο φίλτρου.



7. Κλείστε το κάλυμμα του φίλτρου, κλείνοντας προς τα εμπρός τον μηχανισμό ασφάλισης του καπακιού.
8. Κλείστε το κλιπ ασφάλισης για το κάλυμμα του φίλτρου.

#### 8.4 Έλεγχος επιτήρησης στάθμης πλήρωσης

1. Ενεργοποιήστε τα φρένα στις ρόδες για καλή ευστάθεια της ηλεκτρικής σκούπας.
2. Αποσυνδέστε το φις από την πρίζα.
3. Ανοίξτε τους δύο συνδετήρες ασφάλισης.
4. Ανασηκώστε το επάνω τμήμα της σκούπας από το δοχείο ακαθαρσιών και ακουμπήστε το επάνω σε μια επίπεδη επιφάνεια.
5. Ελέγξτε τις επαφές απενεργοποίησης για τυχόν ακαθαρσίες και καθαρίστε τις, εάν χρειάζεται, με μια βούρτσα.
6. Ελέγξτε το στεγανοποιητικό στο επάνω μέρος της συσκευής για τυχόν ακαθαρσίες και καθαρίστε το, εάν χρειάζεται, με πανί.
7. Τοποθετήστε το επάνω τμήμα της σκούπας επάνω στο δοχείο ακαθαρσιών και κλείστε τους δύο συνδετήρες ασφάλισης.

#### 8.5 Έλεγχος μετά από εργασίες φροντίδας και συντήρησης

1. Μετά τις εργασίες φροντίδας και συντήρησης, ελέγξτε εάν έχει συναρμολογηθεί σωστά και εάν λειτουργεί απρόσκοπτα η σκούπα.
2. Κάντε μια δοκιμή λειτουργίας.

### 9 Μεταφορά και αποθήκευση

#### 9.1 Μεταφορά

Δεν επιτρέπεται να μεταφέρετε ολόκληρη τη συσκευή.

Δεν επιτρέπεται η ανάρτηση της συσκευής σε γερανό.

- ▶ Αφαιρέστε ενδεχομένως το Power Conditioner ή τα αποσυνδεδεμένα εξαρτήματα από το στήριγμα.
- ▶ Αδειάστε τη συσκευή πριν από τη μεταφορά της σε άλλο σημείο.
- ▶ Μην ανατρέψετε τη συσκευή και μην τη μεταφέρετε ξαπλωτή, εάν έχετε αναρροφήσει υγρά.
- ▶ Για τη μεταφορά ενώστε τα δύο άκρα του εύκαμπτου σωλήνα με τη βοήθεια του κωνικού αντάπτορα.

#### Σε σκούπες UM και UME

#### ΚΙΝΔΥΝΟΣ

**Κίνδυνος τραυματισμού.** Από το εξάρτημα εισαγωγής μπορεί να εξέλθει επικίνδυνο υλικό αναρρόφησης.

- ▶ Όταν μεταφέρετε ή δεν χρησιμοποιείτε τη σκούπα της κατηγορίας M, κλείστε το εξάρτημα εισαγωγής με την τάπα.

#### 9.2 Αποθήκευση

- ▶ Αποθηκεύστε τη σκούπα σε ένα στεγνό χώρο, προστατευμένο από αναρμόδια χρήση.

### 10 Βοήθεια για προβλήματα

Σε βλάβες που δεν αναφέρονται σε αυτόν τον πίνακα ή δεν μπορείτε να αποκαταστήσετε μόνοι σας, απευθυνθείτε στο σέρβις της **Hilti**.

#### 10.1 Πίνακας βλαβών

Βλάβη	Πιθανή αιτία	Λύση
Σε σκούπες UM και UME Ηχητικό σήμα προειδοποίησης (μειωμένη ισχύς αναρρόφησης)	Σάκος συλλογής σκόνης γεμάτος.	▶ Αντικαταστήστε τον σάκο συλλογής σκόνης.
	Το στοιχείο του φίλτρου είναι πολύ λερωμένο.	▶ Εάν είναι απενεργοποιημένος ο αυτόματος καθαρισμός φίλτρου, ενεργοποιήστε τον αυτόματο καθαρισμό φίλτρου και αφήστε τη σκούπα να λειτουργήσει 30 δευτερόλεπτα.



Βλάβη	Πιθανή αιτία	Λύση
Σε σκούπες UM και UME Ηχητικό σήμα προειδοποίησης (μειωμένη ισχύς αναρρόφησης)	Ο εύκαμπος σωλήνας αναρρόφησης ή το κάλυμμα σκόνης του ηλεκτρικού εργαλείου είναι βουλωμένο.	► Καθαρίστε τον εύκαμπο σωλήνα αναρρόφησης και το κάλυμμα σκόνης.
	Ρύθμιση διαμέτρου εύκαμπτου σωλήνα σε λάθος θέση.	► Ρυθμίστε τη διάμετρο του εύκαμπτου σωλήνα. ► Σε εφαρμογές με διαμαντοκορώνα επιλέξτε διάμετρο εύκαμπτου σωλήνα 15 mm.
Εξέρχεται σκόνη από τη συσκευή.	Το στοιχείο του φίλτρου δεν είναι σωστά τοποθετημένο.	► Τοποθετήστε ξανά το στοιχείο του φίλτρου.
	Το στοιχείο του φίλτρου έχει υποστεί ζημιά.	► Τοποθετήστε ένα καινούργιο στοιχείο φίλτρου.
Η συσκευή ενεργοποιείται και απενεργοποιείται μόνη της ή γίνεται εκφόρτιση στατικού ηλεκτρισμού μέσω του χρήστη.	Η απαγωγή του ηλεκτροστατικού φορτίου δεν είναι εξασφαλισμένη, η συσκευή δεν είναι συνδεδεμένη σε γειωμένη πρίζα.	► Συνδέστε τη συσκευή σε γειωμένη πρίζα ή χρησιμοποιήστε αντιστατικό εύκαμπο σωλήνα.
Η συσκευή δεν τίθεται σε λειτουργία ή σβήνει μετά από σύντομη λειτουργία.	Έχει ενεργοποιηθεί η απενεργοποίηση νερού.	► Καθαρίστε τους αισθητήρες και τα σημεία γύρω από τους αισθητήρες με μια βούρτσα.
Δεν λειτουργεί πλέον το μοτέρ.	Έχει πέσει η ασφάλεια της πρίζας του ηλεκτρικού δικτύου.	► Ενεργοποιήστε την ασφάλεια. ► Εάν πέσει ξανά, αναζητήστε την αιτία για την υπερβολική τάση.
	Δοχείο ακαθαρσιών γεμάτο.	► Θέστε εκτός λειτουργίας τη συσκευή και αδειάστε το δοχείο ακαθαρσιών..
	Έχει ενεργοποιηθεί η ασφάλεια υπερθέρμανσης του μοτέρ.	► Απενεργοποιήστε τη συσκευή και αφήστε τη να κρυώσει για περίπου 5 λεπτά. ► Εάν ο κινητήρας δεν παίρνει εμπρός, μεταφέρετε τη συσκευή σας στο σέρβις της <b>Hilti</b> .
	Η ασφάλεια υπερθέρμανσης του μοτέρ σβήνει επαναλαμβανόμενα το μοτέρ.	► Καθαρίζετε τις σχισμές αερισμού προσεκτικά με μια στεγνή βούρτσα.
Το μοτέρ δε λειτουργεί στην αυτόματη λειτουργία.	Η συνδεδεμένη συσκευή είναι χαλασμένη ή δεν έχει τοποθετηθεί σωστά.	► Ελέγξτε τη λειτουργία της συνδεδεμένης συσκευής ή συνδέστε καλά το φως τροφοδοσίας στην πρίζα.
Δεν λειτουργεί ο αυτόματος καθαρισμός στοιχείου φίλτρου.	Δεν έχετε συνδέσει εύκαμπο σωλήνα αναρρόφησης.	► Συνδέστε τον εύκαμπο σωλήνα αναρρόφησης.

## 11 Διάθεση στα απορρίμματα

Τα προϊόντα της **Hilti** είναι κατασκευασμένα σε μεγάλο ποσοστό από ανακυκλώσιμα υλικά. Προϋπόθεση για την ανακύκλωσή τους είναι ο κατάλληλος διαχωρισμός των υλικών. Σε πολλές χώρες, η **Hilti** παραλαμβάνει την παλιά σας συσκευή για ανακύκλωση. Απευθυνθείτε στο σέρβις της **Hilti** ή στον σύμβουλο πωλήσεων.

Σύμφωνα με την ευρωπαϊκή οδηγία περί ηλεκτρικών και ηλεκτρονικών συσκευών και την ενσωμάτωσή της στο εθνικό δίκαιο, οι ηλεκτρικές συσκευές πρέπει να συλλέγονται ξεχωριστά και να επιστρέφονται για ανακύκλωση με τρόπο φιλικό προς το περιβάλλον.



- Μην πετάτε ηλεκτρικές συσκευές στον κάδο οικιακών απορριμμάτων!



**Λάσπη διάτρησης**

Υπό το πρίσμα της προστασίας του περιβάλλοντος είναι προβληματική η απόρριψη ασβέστη από διάτρηση στους αγωγούς ομβρίων ή στην αποχέτευση χωρίς κατάλληλη προεργασία.

- ▶ Ενημερωθείτε από τις τοπικές αρχές για τις υπάρχουσες διατάξεις.

Προτείνουμε την ακόλουθη προεργασία:

- ▶ Συλλέγετε τη λάσπη από τη διάτρηση (για παράδειγμα με σκούπα υγρών).
- ▶ Αφήστε τη λάσπη διάτρησης να κατακαθίσει και πετάξτε το στερεό ποσοστό σε μια χωματερή οικοδομικών υλικών (κροκιδωτικά μέσα μπορούν να επιταχύνουν τη διαδικασία διαχωρισμού).
- ▶ Πριν διοχετεύσετε το νερό που απέμεινε (βάση, τιμή pH > 7) στην αποχέτευση, ουδετεροποιήστε το με την προσθήκη όξινου μέσου ουδετεροποίησης ή με αρραίωση με πολύ νερό.

**Σκόνη διάτρησης**

- ▶ Διαθέτετε τη συγκεντρωμένη σκόνη από τη διάτρηση στα απορρίμματα σύμφωνα με τις υφιστάμενες, εθνικές νομοθετικές διατάξεις.

**12 Εγγύηση κατασκευαστή**

---

- ▶ Για ερωτήσεις σχετικά με τους όρους εγγύησης απευθυνθείτε στον τοπικό συνεργάτη της **Hilti**.



# 1 A dokumentáció adatai

## 1.1 A dokumentumról

- Üzembe helyezés előtt olvassa el ezt a dokumentumot. Ez a biztonságos munkavégzés és a hibamentes kezelés előfeltétele.
- Vegye figyelembe a dokumentumban és a terméken található biztonsági utasításokat és figyelmeztetéseket.
- Ezt a használati utasítást mindig tárolja a termék közelében, és a gépet csak ezzel az utasítással együtt adja tovább harmadik személynek.

## 1.2 Jelmagyarázat

### 1.2.1 Figyelmeztetések

A figyelmeztetések a termék használata során előforduló veszélyekre hívják fel a figyelmet. A következő figyelmeztetéseket használjuk:

#### VESZÉLY

##### VESZÉLY !

- ▶ Súlyos testi sérüléshez vagy halálhoz vezető közvetlen veszély esetén.

#### FIGYELMEZTETÉS

##### FIGYELMEZTETÉS !

- ▶ Ezzel a szóval hívjuk fel a figyelmet egy olyan lehetséges veszélyre, amely súlyos személyi sérüléshez vagy halálhoz vezethet.





#### VIGYÁZAT

##### VIGYÁZAT !

- ▶ Ezzel a szóval hívjuk fel a figyelmet az olyan lehetséges veszélyhelyzetre, amely könnyebb személyi sérüléshez, vagy dologi kárhoz vezethet.





### 1.2.2 A dokumentációban használt szimbólumok

A dokumentációban a következő szimbólumokat használjuk:

	Használat előtt olvassa el a használati utasítást
	Alkalmazási útmutatók és más hasznos tudnivalók
	Újrahasznosítható anyagokkal való bánásmód
	Az elektromos gépeket és akkukat ne dobja a háztartási szemétkébe

### 1.2.3 Az ábrákon használt szimbólumok

Az ábrákon a következő szimbólumokat használjuk:

	Ezek a számok a jelen utasítás elején található ábrákra vonatkoznak
	A számozás a munkalépések sorrendjét mutatja képekben, és eltérhet a szövegben található munkalépések számozásától
	Az <b>átekintő</b> ábrában használt pozíciószámok a <b>termék áttekintésére szolgáló</b> szakasz jelmagyarázatában lévő számokra utalnak
	Ez a jel hívja fel a figyelmét arra, hogy a termék használata során különös odafigyeléssel kell eljárnia.
	Vezeték nélküli adatátvitel



### 1.2.4 Kiegészítő szimbólumok

A következő szimbólumokat használjuk a terméken:



Tilos daruval szállítani

### 1.3 Termékhez kötődő szimbólumok

#### 1.3.1 Szimbólumok a terméken

A következő szimbólumokat használjuk a terméken:



Figyelmeztetés: forró felület



Tilos daruval szállítani

### 1.4 Speciális címke a terméken

#### UL-jelzésű porszivóknál



**FIGYELMEZTÉS:** Ez a készülék egészségre káros porokat tartalmaz. Az üritést és a karbantartást, beleértve a porzsák eltávolítását is, csak olyan hozzáértő emberek végezhetik, akik megfelelő személyi védőfelszerelést viselnek. Ne kapcsolja be, mielőtt a teljes szűrőrendszert be nem szerelte.

#### UM- és UME-jelzésű porszivóknál



**FIGYELMEZTÉS:** Ez a készülék egészségre káros porokat tartalmaz. Az üritést és a karbantartást, beleértve a porzsák eltávolítását is, csak olyan hozzáértő emberek végezhetik, akik megfelelő személyi védőfelszerelést viselnek. A készüléket nem szabad bekapcsolni a teljes szűrőrendszer behelyezése és a térfogatáramlás-ellenőrzés működésének megvizsgálása előtt.

### 1.5 Termékinformációk

A **HILTI** termékeket kizárólag szakember általi használatra szánták és a gépet csak engedéllyel rendelkező, szakképzett személy használhatja, javíthatja. Ezt a személyt minden lehetséges kockázati tényezőről tájékoztatni kell. A termék és tartozékai könnyen veszélyt okozhatnak, ha nem képzett személy dolgozik velük, vagy nem rendeltetésszerűen használják őket.

A típusjelölés és a sorozatszám a típus táblán található.

- ▶ Jegyezze fel a sorozatszámot a következő táblázatba. Amennyiben kérdéssel fordul a képviselőnkhez vagy a szervizhez, szüksége lesz ezekre a termékadatokra.

#### Termékadatok

Száraz-nedves porszivó	VC 20-U   VC 20-UL   VC 20-UM   VC 20-UME VC 40-U   VC 40-UL   VC 40-UM   VC 40-UME
Generáció	02
Sorozatszám	

### 1.6 Megfelelőségi nyilatkozat

Kizárólagos felelősségünk tudatában kijelentjük, hogy ez a termék megfelel az érvényben lévő irányelveknek és szabványoknak. A megfelelőségi nyilatkozat másolatát a dokumentáció végén találja.





## 2 Biztonság

### 2.1 Általános biztonsági tudnivalók

A használati utasítás egyes fejezeteiben található biztonsági utasításain kívül a következő rendelkezéseket is szigorúan be kell tartani.

- ▶ **Olvasson el minden információt!** A következő információk figyelmen kívül hagyása elektromos áramütéshez, tűzhez és/vagy súlyos sérülésekhez vezethet.
- ▶ **Ha a készüléket elektromos kéziszerszámmal együtt használja, a használat előtt olvassa el az elektromos kéziszerszám használati utasítását és tartsa be az összes utasítást.**
- ▶ **A készülék átalakítása tilos.**
- ▶ **Használja a megfelelő készüléket. Ne használja a készüléket olyan célra, melyre az nem alkalmas; kizárólag rendeltetészerűen és kifogástalan állapotban használja a készüléket.**
- ▶ **A készülékkel végzendő munka megkezdése előtt tájékozódjon a kezelésről, az anyag jellegéből következő veszélyekről, valamint a felszívott anyag biztonságos ártalmatlanításáról.**
- ▶ **Vegye figyelembe a környezeti viszonyokat. Ne használja a készüléket olyan helyen, ahol tűz- és robbanásveszély áll fenn.**
- ▶ **A készüléket csak olyan személyek használhatják, akik ismerik a készüléket, tájékoztatást kaptak a használatukat illetően és tisztában vannak a használatból esetlegesen következő veszélyekkel. Gyermkek nem használhatják a készüléket.**
- ▶ **A használaton kívüli készülékeket tárolja biztonságosan. A használaton kívüli készüléket száraz, magas, elzárt helyen kell tárolni, hogy gyermekek ne férhessenek hozzá.**

### 2.2 Személyi biztonsági előírások

- ▶ **Munka közben mindig figyeljen, ügyeljen arra, amit csinál, és meggondoltan dolgozzon a készülékkel. Ha fáradt, ha kábítószerek vagy alkohol hatása alatt áll, vagy orvosságokat vett be, ne használja a készüléket. Egy pillanatnyi figyelmetlenség a készülék használata során komoly sérülésekhez vezethet.**
- ▶ **A készülék kezelőjének és a közvetlen közelében tartózkodóknak kötelező az üzemeltetés és karbantartás során védőszemüveg, védősisak, fülvédő, védőkesztyű, munkavédelmi cipő és könnyű légzőmaszk használata.**
- ▶ **Működtesse a kerékfekeket a porelszívó biztos állásának biztosításához. Nyitott kerékfekek esetén a porelszívó kontrollálatlan mozgásba kezdhet.**
- ▶ **Ha az elektromos kéziszerszámmal fel lehet szerelni a por elszívásához és összegyűjtéséhez szükséges berendezéseket, ellenőrizze, hogy azok megfelelő módon hozzá vannak kapcsolva a szerszámmal, és rendeltetésüknek megfelelően működnek. Porelszívó egység használata csökkenti a munka során keletkező por veszélyes hatását.**

### 2.3 Készülék gondos kezelése és használata

- ▶ **Sose hagyja a készüléket felügyelet nélkül.**
- ▶ **Ne kapcsolja ki a szűrőtisztítást veszélyes porok elszívásakor, különösen port termelő elektromos kéziszerszámok használata esetén.**
- ▶ **A készüléket védje a fagy ellen.**
- ▶ **Rendszeresen tisztítsa meg a víz szintjét korlátozó berendezést az utasítás szerint kéfével, és vizsgálja meg, megtalálhatók-e rajta sérülés jelei.**
- ▶ **A szívófej felhelyezése során ügyeljen arra, hogy ne szoruljon be valamely testrésze és hogy ne sérüljön meg a hálózati kábel. Sérülés és károsodás veszélye áll fenn.**
- ▶ **Ellenőrizze, hogy esetleg nem sérült-e a készülék vagy a tartozék. A további használat előtt a védőberendezéseket és az enyhén sérült alkatrészeket gondosan meg kell vizsgálni, hogy kifogástalanul és előírászerűen működnek-e. Ellenőrizze, hogy a mozgó alkatrészek kifogástalanul működnek-e, nem akadnak-e és sértetlenek-e. Az összes alkatrész legyen megfelelően felszerelve, és teljesítse valamennyi feltételt, csak így biztosítható a készülék kifogástalan üzemeltetése.**
- ▶ **A készüléket csak szakképzett személyzet javíthatja, kizárólag eredeti pótalkatrészek felhasználásával. Ez biztosítja, hogy az elektromos kéziszerszám biztonságos maradjon.**



- ▶ **Mindig húzza ki a csatlakozódugót az aljzataból, ha nem használja a készüléket (munkaszünetekben), a készülék ápolása és karbantartása, valamint tartozékok és szűrő cseréje előtt.** Ez az elővigyázatossági intézkedés meggátolja a készülék szándékolatlan üzembe helyezését.
- ▶ **A porelszívót soha ne húzza a hálózati kábelnél fogva másik munkahelyzetbe. Ne menjen rá a porelszívóval az elektromos kábelre.**
- ▶ **Ne szállítsa daruval a készüléket.**

#### Kiegészítőleg UM- és UME-jelzésű porelszívóknál

- ▶ **Szállítás és a készülék használaton kívül helyezése esetén zárja le a bevezető csőcsonkot a zárókarmantyúval.**

## 2.4 Elektromos biztonsági előírások

- ▶ **A készülék csatlakozódugójának illeszkednie kell a csatlakozóaljzathoz. A csatlakozódugót semmilyen módon sem szabad megváltoztatni. Védőföldeléssel ellátott készülékekhez ne használjon csatlakozóadaptert.** A változtatás nélküli csatlakozódugók és a megfelelő dugaszolóaljzatok csökkentik az áramütés kockázatát.
- ▶ **Dugja a csatlakozódugót egy megfelelő, földelt csatlakozóaljzatba, amely biztonságosan van telepítve és minden helyi adottsággal összhangban működik. Ha nem biztos benne, hogy a csatlakozóaljzat földelve van-e, ellenőriztesse szakképzett villamosági szakemberrel.**
- ▶ **Ne érjen hozzá földelt felületekhez, például csövekhez, fűtőtestekhez, tűzhelyekhez és hűtőszekrényekhez.** Az áramütés veszélye megnövekszik, ha a teste le van földelve.
- ▶ **Tartsa távol az elektromos kéziszerszámtól az esőtől és egyéb nedvességtől.** Ha víz hatol be egy elektromos kéziszerszámba, ez megnöveli az áramütés veszélyét.
- ▶ **Győződjön meg arról, hogy a kábel nem halad át tócsán.**
- ▶ **Rendszeresen ellenőrizze a készülék csatlakozóvezetékét, és sérülés esetén cseréltesse ki egy Hilti Szervizzel. Rendszeresen ellenőrizze a hosszabbítókábelt, és cserélje ki, ha sérült.**
- ▶ **Ha a munka során megsérül a hálózati csatlakozókábel és/vagy a hosszabbítókábel, akkor tilos megfogni azt! Húzza ki a hálózati dugót a csatlakozóaljzataból. A sérült csatlakozóvezeték és a sérült hosszabbítókábel áramütésveszélyt jelent.**
- ▶ **Az elektromos csatlakozókábelt csak a használati utasításban meghatározott típussal szabad helyettesíteni.**
- ▶ **Ne használja a kábelt a rendeltetésétől eltérő célokra, vagyis a kéziszerszámtól soha ne hordozza vagy akassza fel a kábelnél fogva, és soha ne húzza ki a hálózati csatlakozódugót a kábelnél fogva. Tartsa távol a kábelt hőforrásoktól, olajtól, éles élektől és sarkaktól, mozgó készülékalkatrészekről.** Egy megrongálódott vagy csomókkal teli kábel megnöveli az áramütés veszélyét.
- ▶ **Ha elektromos kéziszerszámmal szabadban dolgozik, akkor csak a szabadban való használatra engedélyezett hosszabbítót használjon.** A szabadban való használatra engedélyezett hosszabbító használata csökkenti az áramütés veszélyét.
- ▶ **Áramkimaradás esetén kapcsolja ki a készüléket, és húzza ki a hálózati csatlakozót.**
- ▶ **A készülék dugaszolóaljzatát csak a kezelési utasításban leírt célra használja.**
- ▶ **Soha ne üzemeltesse a készüléket, ha az vizes vagy piszkos.** A készülék felületére tapadó por, mindenekeelőtt az elektromosan vezető anyagok pora, illetve a nedvesség kedvezőtlen körülmények között elektromos áramütéshez vezethet. **A rendszeres időközönként vizsgálta meg a Hilti Szervizzel a szennyezett készüléket, különösen abban az esetben, ha gyakran munkál meg elektromosan vezető anyagot.**

## 2.5 Munkahely

- ▶ **Biztosítsa a munkahely jó megvilágítását.**
- ▶ **Biztosítsa a munkahely jó szellőzését.** A rosszul szellőztetett munkahelyek egészségre károsak lehetnek a portերhelés miatt.
- ▶ **Tartson rendet a munkaterületen. A munkaterületről el kell távolítani azokat a tárgyakat, amelyek sérülést okozhatnak.** A munkaterületen uralkodó rendetlenség balesetet okozhat.
- ▶ **Ne dolgozzon az elektromos kéziszerszámmal olyan robbanásveszélyes környezetben, ahol éghető folyadékok, gázok vagy porok vannak.** Az elektromos készülékek szikrákat bocsáthatnak ki, amelyek meggyújthatják a port vagy a gyúlékony gőzöket.
- ▶ **Legyen különösen figyelmes lépcsőn végzett munka során.**



## 2.6 Felszívott anyag

- ▶ Soha ne szívjon fel egészségre ártalmas, gyúlékony és/vagy robbanékony porokat (magnézium-alumíniumpor stb.). 60 °C-nál (140 °F) forróbb anyagok nem szívhatók fel (pl. izzó cigaretta, forró hamu).
- ▶ Tilos gyúlékony, robbanékony, agresszív folyadékokat (hűtő- és kenőanyagokat, benzint, oldószerket, savakat (pH < 5), lúgokat (pH > 12,5) stb.) felszívni.
- ▶ A készüléket azonnal kapcsolja ki, ha hab vagy folyadék távozik belőle.
- ▶ Forró anyag felszívásakor viseljen max. 60 °C-ig (140 °F) védelmet nyújtó védőkesztyűt.
- ▶ Ásványi fűrészzappal végzett munka közben viseljen védőruhát és kerülje el, hogy az iszap a bőrére kerüljön (pH > 9 maró).
- ▶ Kerülje a lúgos vagy savas folyadékokkal való érintkezést. Ha véletlenül mégis hozzáér, azonnal öblítse le vízzel az érintett felületet. Ha a folyadék a szemébe jutott, mossa ki bő vízzel és keresen fel egy orvost.

### Kiegészítőleg UL-jelzésű porszívóknál

- ▶ Az L porosztályú készülék alkalmas száraz, nem éghető porok, folyadékok, faforgács és veszélyes, > 1 mg/m<sup>3</sup> expozíciós határértékű porok elszívására. **A fel- ill. elszívandó porok veszélyessége szerint a készüléket megfelelő szűrőkkel kell felszerelni.**

### Kiegészítőleg UM- és UME-jelzésű porszívóknál

- ▶ Az M porosztályú készülék alkalmas száraz, nem éghető porok, folyadékok, faforgács és veszélyes,  $\cong 0,1$  mg/m<sup>3</sup> expozíciós határértékű porok elszívására. **A fel- ill. elszívandó porok veszélyessége szerint a készüléket megfelelő szűrőkkel kell felszerelni.**

## 3 Leírás

### 3.1 Termékáttekintés

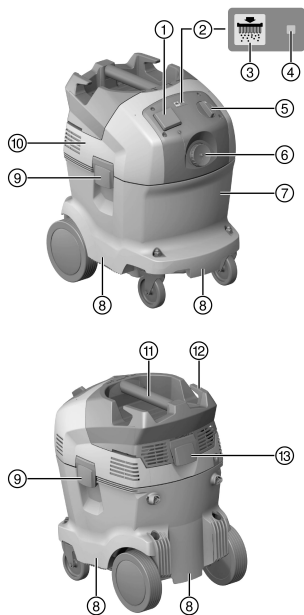

- ① A készülék csatlakozóaljzata
- ② Automatikusszűrőtisztítás
- ③ „Szűrőtisztítás BE/KI” gomb (csak UL és UME típusoknál)
- ④ „Automatikusszűrőtisztítás” állapotkijelzés
- ⑤ A készülék kapcsolója
- ⑥ Bevezető csőcsonc
- ⑦ Szennyfogó tartály
- ⑧ Markolat mélyedése
- ⑨ Zárókapocs
- ⑩ Szívófej
- ⑪ Markolat
- ⑫ Kábelhorog
- ⑬ Szűrőfedél, zárókapocs

### 3.2 Rendeltetésszerű használat

Az itt leírt termékek univerzális ipari porszívók, ipari célú használatra készültek. Száraz és nedves porszívóként is alkalmazhatók.



A termékkel tilos embereket vagy állatokat tisztítani. A készülékkel tilos víz alatt dolgozni.

**FIGYELMEZTETÉS**

**Az egészség veszélyeztetése!** Az U-jelzésű porszivó nem alkalmas egészségre ártalmas porok elszívására.

- ▶ Ne használja ezt a modellt egészségre káros porok felszívásához!
- ▶ A termékkel végzendő munka megkezdése előtt tájékozódjon a kezelésről, az anyag jellegéből következő veszélyekről, valamint az anyag biztonságos ártalmatlanításáról.
- ▶ A terméket ne használja folyamatos tartós üzemben, automata és félautomata berendezésekben.
- ▶ A sérülés veszélyének csökkentése érdekében csak eredeti **Hilti** tartozékokat és szerszámokat használjon.
- ▶ Elektrosztatikus hatások elkerüléséhez használjon antisztatikus szivótmömlőt.
- ▶ Ne szívjon fel olyan tárgyat, például hegyes vagy éles peremű anyagot, amely a porzsákon keresztül sérülést okozhat.
- ▶ A terméket ne használja létra helyett.

Ez a termék a következő ipari alkalmazásokhoz használható:

- Nagy mennyiségű por elszívása **Hilti** gyémántcsiszolóval, darabolóval, fúrókalapáccsal és szárazfúró fúrókoronával együtt.
- Ásványi fúróiszap elszívása **Hilti** gyémánt fúrókoronával, ill. **Hilti** gyémántvágóval és folyékony anyagok elszívása < 60 °C (140 °F) hőmérsékletig.
- Olaj és folyékony közegek elszívása < 60 °C (140 °F) hőmérsékletig.
- Fal- és padlófelületek nedves- és száraztisztítása

**Kiegészítőleg UL-jelzésű porszivóknál**

Száraz, nem éghető porok, folyadékok, faforgács és veszélyes, > 1 mg/m<sup>3</sup> (L porosztály) expozíciós határértékű porok elszívása.

**Kiegészítőleg UM- és UME-jelzésű porszivóknál**

Száraz, nem éghető porok, folyadékok, faforgács és veszélyes, ≥ 0,1 mg/m<sup>3</sup> (M porosztály) expozíciós határértékű porok elszívása.

**Kiegészítőleg UL-, UM- és UME-jelzésű porszivóknál**

Amennyiben az elszívott levegő visszakerül a helyiség légterébe, porszívás esetén feltétlenül biztosítani kell a légcserét (L) megfelelő mértékét. Vegye figyelembe a vonatkozó nemzeti rendelkezéseket.

**3.3 Lehetséges hibás használat**

- Az ipari porszivót tilos elfektetve működtetni.
- Az ipari porszivó nem használható robbanásveszélyes anyagok, izzó, égő vagy éghető anyagok és agresszív porok (pl. magnézium-alumínium por) elszívására (kivétel: faforgács).
- Az ipari porszivó nem használható éghető anyagok (pl. benzin, oldószerek, savak, hűtő- és kenőanyagok stb.) elszívására.
- Egészségkárosító anyagokat (pl.: azbesztet) tilos megmunkálni.

**3.4 Szállítási terjedelem**

Nedves-száraz porszivó szűrőelemmel, komplett, forgókarmantyúval rendelkező szivótmömlővel (szívóoldalon), valamint szerszámkarmantyú, műanyag porzsák PE VC 20/40, használati útmutató.

**3.5 Figyelmeztető hangjelzés**

Az UM- és UME-jelzésű porszivók figyelmeztető hangjelzéssel vannak felszerelve. Biztonsági okokból megszólal a figyelmeztető hangjelzés, ha a levegő sebessége a szivótmömlőben 20 m/s alá csökken.

Ahhoz, hogy a figyelmeztető jelzés helyesen oldjon ki, a tömlőátmérő beállításánál be kell állítani a használt szivótmömlő átmérőjét.

**3.6 Automatikus szűrőtisztítás**

Annak érdekében, hogy a szűrőelemet a lehető legnagyobb mértékben megszabadítsa a rátapadt portól, a porszivó automatikus szűrőtisztítóval rendelkezik.

A szűrőtisztítás az „Automatikus szűrőtisztítás BE/KI” gombbal kapcsolható ki, majd újból megnyomásával újra bekapcsolható.



Állapot	Jelentés
A LED világít.	<ul style="list-style-type: none"> <li>A szűrőtisztítás aktiválva van.</li> </ul>
A LED nem világít.	<ul style="list-style-type: none"> <li>A szűrőtisztítás ki van kapcsolva.</li> </ul>

A porelszívó minden indításakor a szűrőtisztítás automatikusan aktiválódik.

A léglöklet automatikusan megtisztítja a szűrőelemet (pulzáló zaj).

- i** Rendszeralkalmazások (különösen csiszolás, vágás és bemetszés esetén) és nagyobb mennyiségű anyagok beszívása esetén a szűrőtisztítást aktiválni kell a tartósan nagy szívási teljesítmény érdekében. A szűrőtisztítás csak rácsatlakoztatott szívótömlő esetén működik.

### 3.7 Felhasználási utasítások

#### Tartozékok és felhasználási módjaik

Tartozékok és kiegészítők	Alkalmazás módja
Műanyag porzsák PE VC 20 (203854)	ásványi alkalmazások, nedves és száraz
Műanyag porzsák PE VC 40 (203852)	ásványi alkalmazások, nedves és száraz
Papír porzsák VC 20 (203858)	fa alkalmazások
Papír porzsák VC 40 (203856)	fa alkalmazások
Szűrő VC 20/40 száraz (2121386)	száraz
Szűrő VC 20/40 universal (2121387)	univerzális nedves és száraz
Szűrő VC 20/40 performance (2121388)	intenzív nedves és száraz alkalmazások
Szívótömlő 27 x 3,5 m AS	nedves és száraz
Szívótömlő 36 mm	elsősorban nedves, poralkalmazásokhoz nem használható
Szívótömlő 36 x 5 m AS	nedves és száraz

- UM- és UME-jelzésű porelszívók esetében feltétlenül műanyag porzsákat vagy papír porzsákat használnon.

## 4 Műszaki adatok

### 4.1 Száraz-nedves porelszívó

	VC 20	VC 40
<b>Méretek (H x Sz x M mm-ben)</b>	505 x 380 x 500	505 x 380 x 610
<b>A 01 EPTA-eljárásnak megfelelő tömeg</b>	13,0 kg	14,7 kg
<b>Tartálytérfogat</b>	21 ℓ	36 ℓ
<b>Por hasznos mennyiség</b>	23 kg	40 kg
<b>Víz úrtartalom</b>	13,5 ℓ	25 ℓ
<b>Üzemi hőmérséklet</b>	-10 °C ... 40 °C	-10 °C ... 40 °C
<b>Automatikus szűrőtisztítás, minden</b>	15 s	15 s
<b>Érintésvédelmi osztály</b>	I	I
<b>Védettség</b>	IP X4	IP X4
<b>Hálózati frekvencia</b>	50 Hz ... 60 Hz	50 Hz ... 60 Hz

### 4.2 Névleges feszültség

- i** Generátorral vagy transzformátorral való működtetés esetén annak leadott teljesítménye legyen legalább a duplája a gép típus tábláján megadott névleges teljesítményfelvételi értékeknek. A transzformátor vagy a generátor üzemi feszültsége mindig essen a készülék névleges feszültségfelvételi értékeinek +5%-os és -15%-os határa közé.



•/•	<b>100</b> volt [V]	<b>110</b> volt [V]	<b>110</b> volt [V]	<b>200</b> volt [V]
Névleges teljesítményfelvétel	1200 watt [W]	1100 watt [W]	1100 watt [W]	950 watt [W]
Csatlakozóvezeték, beépített csatlakozóaljzat elektromos kéziszerszámhoz (ha rendelkezésre áll)	•/•	1600 watt [W]	•/•	•/•
Hálózati csatlakozó (típus)	VCTF 3 x 2,0 mm <sup>2</sup>	A07 QQF 3 / 12 AWG	H07 BQF 3G 1,5 mm <sup>2</sup>	VCTF 3 x 2,0 mm <sup>2</sup>
•/•	<b>220 - 240</b> volt [V]	<b>220 - 240</b> volt [V]	<b>220 - 240</b> <b>(GB)</b> volt [V]	<b>220 - 240</b> <b>(NZ)</b> volt [V]
Névleges teljesítményfelvétel	1200 watt [W]	1200 watt [W]	1200 watt [W]	1200 watt [W]
Csatlakozóvezeték, beépített csatlakozóaljzat elektromos kéziszerszámhoz (ha rendelkezésre áll)	2400 watt [W]	1100 watt [W]	1800 watt [W]	1200 watt [W]
Hálózati csatlakozó (típus)	H07 RNF 3G 1,5 mm <sup>2</sup>	H07 RNF 3G 1,5 mm <sup>2</sup>	H07 RNF 3G 1,5 mm <sup>2</sup>	H07 RNF 3G 1,5 mm <sup>2</sup>

#### 4.3 Maximális térfogatáram és maximális vákuum

		VC 20-U	VC 20-UL	VC 20-UM	VC 20-UME
Maximális térfogatáram (levegő)	<b>950 W</b>	68 ℓ/s	•/•	•/•	•/•
	<b>1100 W</b>	68 ℓ/s	•/•	•/•	•/•
	<b>1200 W</b>	74 ℓ/s	•/•	•/•	•/•
Maximális térfogatáram (levegő)	<b>1100 W</b>	•/•	138 m <sup>3</sup> /h	138 m <sup>3</sup> /h	138 m <sup>3</sup> /h
	<b>1200 W</b>	•/•	150 m <sup>3</sup> /h	150 m <sup>3</sup> /h	150 m <sup>3</sup> /h
Maximális vákuum	<b>950 W</b>	235 hPa	•/•	•/•	•/•
	<b>1100 W</b>	230 hPa	209 hPa	209 hPa	209 hPa
	<b>1200 W</b>	253 hPa	253 hPa	253 hPa	253 hPa

		VC 40-U	VC 40-UL	VC 40-UM	VC 40-UME
Maximális térfogatáram (levegő)	<b>950 W</b>	68 ℓ/s	•/•	•/•	•/•
	<b>1100 W</b>	68 ℓ/s	•/•	•/•	•/•
	<b>1200 W</b>	74 ℓ/s	•/•	•/•	•/•
Maximális térfogatáram (levegő)	<b>1100 W</b>	•/•	138 m <sup>3</sup> /h	138 m <sup>3</sup> /h	138 m <sup>3</sup> /h
	<b>1200 W</b>	•/•	150 m <sup>3</sup> /h	150 m <sup>3</sup> /h	150 m <sup>3</sup> /h
Maximális vákuum	<b>950 W</b>	235 hPa	•/•	•/•	•/•
	<b>1100 W</b>	230 hPa	209 hPa	209 hPa	209 hPa
	<b>1200 W</b>	253 hPa	253 hPa	253 hPa	253 hPa

#### 4.4 Zaj- és vibrációs értékek (az EN 60335 szabvány szerint mérve)

Az alábbi adatok az összes VC 20 és VC 40 ipari porszívóra érvényesek.

Kibocsátott hangnyomás szintje ( $L_{pA}$ )	73 dB(A)
Hangnyomásszint bizonytalanság ( $K_{pA}$ )	2,5 dB(A)
Kibocsátott rezgési érték	< 2,5 m/s <sup>2</sup>



## 5 Hosszabbítókábel használata

### FIGYELMEZTETÉS

**Sérült kábel miatt fellépő veszély!** Ne érintse a vezetékét, ha az munka közben megsérül. Húzza ki a gép csatlakozóvezetékét a dugaszolóaljzatból.

- ▶ Rendszeresen ellenőrizze a gép csatlakozóvezetékét, és sérülés esetén cseréltesse ki egy felhatalmazott szakemberrel.
- 
- Csak az adott felhasználási területre engedélyezett, megfelelő vezeték-keresztmetszetű hosszabbítókábel használjon. Ellenkező esetben a gép teljesítménye csökkenhet és a hosszabbítókábel túlhevülhet.
  - Rendszeresen ellenőrizze a hosszabbítókábel épségét.
  - A sérült hosszabbítókábelt cserélje ki.
  - Ha hosszabbítókábelt használ, annak szabványosnak kell lennie.

**Ajánlott minimális keresztmetszet és maximális kábelhossz 120 V hálózati feszültség esetén**

Kábel	AWG 16	AWG 14	AWG 12	AWG 10
Vezeték-keresztmetszet	1,31 mm <sup>2</sup>	2,08 mm <sup>2</sup>	3,31 mm <sup>2</sup>	5,26 mm <sup>2</sup>
Vezeték-keresztmetszet	2,58 kcmil	4,11 kcmil	6,53 kcmil	10,4 kcmil
Kábelhossz	25 m	30 m	50 m	100 m
Kábelhossz	75 ft	100 ft	150 ft	250 ft

## 6 Üzembe helyezés

### VESZÉLY

**Elektromos áram miatti veszély.** A porszívó nem megfelelő csatlakoztatása halálhoz vagy súlyos sérüléshez vezethet.

- ▶ A porszívót csak megfelelően földelt áramforráshoz csatlakoztassa.

### VIGYÁZAT

**Sérülésveszély nem ellenőrzött mozgások miatt!** Nyitott kerékfék esetén a porszívó kontrollálatlan mozgásba kezdhet.

- ▶ Működtesse a kerékfégeket a porszívó biztos állásának biztosításához.

### 6.1 Első üzembe helyezés



Műanyag porzsák: Veszélytelen porok felszívásához

Ásványi porokhoz használjon műanyag porzsákat, faforgácsoshoz papír porzsákat:

- > M-porosztályú kivétel  $\geq 0,1$  mg/m<sup>3</sup> robbanási határértékkel rendelkező porok felszívásához
- > L- vagy M-porosztályú kivétel  $> 1$  mg/m<sup>3</sup> robbanási határértékkel rendelkező porok felszívásához

1. Nyissa ki a két zárókapcsot.
2. Emelje el a szívófejet a szennyfogó tartályról.
3. Emelje ki a tartozékokat a szennyfogó tartályból és a csomagolásból.
4. Helyezze fel a szívófejet a szennyfogó tartályra és zárja a két zárókapcsot.
5. Győződjön meg arról, hogy a szívófej megfelelően van felszerelve és reteszelve.
6. Csatlakoztassa a szívótömlőt a készülékre.

### 6.2 Papírporsák behelyezése faforgács elszívásához



A hegyes tárgyak átszúrhatják az elszívósákat.

Győződjön meg arról, hogy semmilyen tárgy sem szúrta át az elszívósákat.

1. Húzza ki a hálózati dugót a csatlakozóaljzatból.
2. Nyissa ki a két zárókapcsot.
3. Emelje el a szívófejet a szennyfogó tartályról.
4. Helyezze be az új papír porzsákat az adapterbe, majd helyezze azt a szennyfogó tartályra.
5. Helyezze a szívófejet a szennyfogó tartályra.



6. Zárja a két zárókapcsot.
7. Győződjön meg arról, hogy a szívófej megfelelően van felszerelve és reteszelve.
8. Csatlakoztassa a szívótömlőt a készülékre.

### 6.3 Műanyag porzsák behelyezése

1. Húzza ki a hálózati dugót a csatlakozóaljzatból.
2. Nyissa ki a két zárókapcsot.
3. Emelje el a szívófejet a szennyfogó tartályról.
4. Rögzítsen egy új műanyag porzsákat a szennyfogó tartályba (útmutató a porzsákra nyomtatva).
5. Helyezze fel a szívófejet a szennyfogó tartályra és zárja a két zárókapcsot.

## 7 Üzemeltetés



### FIGYELMEZTETÉS

**Sérülésveszély.** A szűrőrendszer sérülése esetén egészségre káros por léphet ki.

- ▶ Vész helyzetben (pl. szűrő szakadása) kapcsolja ki az elszívót, húzza ki a hálózati csatlakozót a dugaszolóaljzatból és ellenőriztesse az elszívót további használat előtt szakemberrel.



### VESZÉLY

**Sérülésveszély.** L osztályú és M osztályú elszívóknál a készülék egészségre ártalmas port tartalmaz.

- ▶ Az üritési és karbantartási munkákat, a szennyfogó tartály eltávolítását is beleértve, csak szakember végezheti. Viseljen megfelelő védőfelszerelést.
- ▶ Végezzen porleszívást a készülék külső felületén, mielőtt eltávolítja egy veszélyes anyagokkal szennyezett területről, majd törölje tisztára, vagy csomagolja be szorosan. Mivel minden veszélyes területről vett alkatrész szennyezettnek tekintendő, a porelterjedés elkerülése érdekében végre kell hajtani a szükséges intézkedéseket.
- ▶ A porelszívót soha ne működtesse teljes szűrőrendszere nélkül.



### VIGYÁZAT

**Sérülésveszély nem ellenőrzött mozgások miatt!** Nyitott kerékfék esetén a porelszívó kontrollálatlan mozgásba kezdhet.

- ▶ Működtesse a kerékfékeket a porelszívó biztos állásának biztosításához.

### 7.1 A tömlő átmérőjének beállítása UM- és UME-jelzésű porelszívóknál

1. Száraz, nem gyúlékony, expozíciós határértékekkel rendelkező porok és faforgács fel- és elszívásához igazítsa egymáshoz a szívótömlő átmérőjét és a tömlőátmérő-beállító kapcsoló állását.
2. Kapcsoljon a legkisebb tömlőátmérőre, ha a porelszívót **Hilti** üregfúrórendszerrel használja.

### 7.2 Üzemeltetés a készülék csatlakozóaljzatának használata nélkül

1. A hálózati csatlakozó bedugása előtt győződjön meg arról, hogy a készülék kapcsolója „OFF” állásban van-e.
2. Dugja be a porelszívó csatlakozódugóját az aljzatba.
3. Fordítsa el a készülék kapcsolóját az „ON” pozícióra.

### 7.3 Üzemeltetés a készülék csatlakozóaljzatának használatával



A készülék csatlakozóaljzata csak elektromos kéziszerszámok elszívóhoz történő közvetlen csatlakoztatására szolgál.

A készülék csatlakozóaljzatára csatlakoztatott elektromos kéziszerszám esetén figyelembe kell venni a kéziszerszám kezelési útmutatóját és az abban található biztonsági tudnivalókat.

1. Húzza ki a készülék csatlakozódugóját az aljzatból.
2. Ellenőrizze, hogy a csatlakoztatandó elektromos kéziszerszám maximális teljesítményfelvétele a készülék csatlakozóaljzatának megengedett maximális teljesítménye alatt marad-e, lásd a „Műszaki adatok” c. fejezetet és a készülék csatlakozóaljzatán található nyomtatott szöveget.





3. Az elektromos kéziszerszám csatlakozódugójának bedugása előtt győződjön meg arról, hogy az elektromos kéziszerszám ki van kapcsolva.
4. Dugja be az elektromos kéziszerszám csatlakozódugóját a készülék csatlakozóaljzatába.
5. Dugja be a porelszívó csatlakozódugóját az aljzatba.
6. Fordítsa el a készülék kapcsolóját az „Auto” pozícióra.
7. Kapcsolja be az elektromos kéziszerszámot.



Az elektromos kéziszerszám kikapcsolása után a porelszívó egy rövid ideig utánfutást végez annak érdekében, hogy a szívótömlőben található por elszívásra kerüljön.

#### 7.4 Száraz porok elszívása



Száraz, különösen ásványi porok elszívása előtt ügyeljen arra, hogy a tartályban mindig a megfelelő porzsák legyen. A felszívott anyagot ekkor egyszerűen és tisztán lehet eltávolítani.

#### VIGYÁZAT

**Sérülésveszély.** Szűrőelem használata nélkül veszélyes por léphet ki.

- ▶ Szűrőelem nélkül soha ne végezzen porelszívást.
- ▶ Ügyeljen arra, hogy a szűrőelem száraz-e, és a megfelelő porzsák van-e behelyezve.

#### 7.5 Folyadék felszívása

#### VIGYÁZAT

**Sérülésveszély.** Szűrőelem használata nélkül veszélyes por léphet ki.

- ▶ Szűrőelem nélkül soha ne végezzen porelszívást.
1. Ellenőrizze a töltésiszint-felügyeletet. → Oldal 191
  2. Lehetőség szerint használjon külön szűrőelemet a nedves anyagokhoz.



A VC 20/40 universal (2121387) típusú **Hilti** szűrő használata javasolt.

3. A folyadékok elszívása után nyissa ki a két zárókapcsot.
4. Emelje le a szívófejet a szennyfogó tartályról és helyezze egy sík felületre, hogy a szűrőelem megszáradhasson.
5. Üritse ki a szennyfogó tartályt, majd tisztítsa meg vízsugárral. Az elektródákat kefével, a szűrőelemet előzetes szárítást követően kézzel lehúzza tisztítsa meg.
6. Hagyja a szennyfogó tartályt megszáradni.

#### 7.6 Az elszívást követően

1. Kapcsolja ki az elektromos kéziszerszámot.
2. Fordítsa el a készülék kapcsolóját az „OFF” pozícióra.
3. Húzza ki a készülék csatlakozódugóját az aljzattól.
4. Tekerje fel a csatlakozóvezetékét és akassza a kábelhorogra.
5. Üritse ki a tartályt, majd tisztítsa meg a készüléket, az áttörléshez használjon egy nedves ruhát.
6. Tekerje fel a tömlőt.
7. Jogosulatlan használat ellen védett módon helyezze el a porelszívót egy száraz helyiségben.

#### 7.7 Szennyfogó tartály ürítése száraz porok esetén

1. Húzza ki a hálózati dugót a csatlakozóaljzattól.
2. Emelje le a szívófejet a szennyfogó tartályról és helyezze egy sík felületre.
  - ↳ **UM- és UME-jelzésű porelszívóknál**
    - ▶ Vegye ki a porzsákat a szennyfogó tartályból.
  - ↳ **U- és UL-jelzésű porelszívóknál**
    - ▶ Vegye ki a porzsákat a szennyfogó tartályból, vagy markolja meg a markolat mélyedéseit, és döntse meg a szennyfogótartályt az ürítéshez.
3. Végül helyezze fel a szívófejet a szennyfogó tartályra, és zárja a két zárókapcsot.



## 7.8 Porzsák nélküli szennyfogó tartály kiürítése (folyadékok esetén)

1. Húzza ki a hálózati dugót a csatlakozóaljzatból.
2. Emelje le a szívófejet a szennyfogó tartályról és helyezze egy sík felületre.
3. Markolja meg a markolat mélyedéseit, és döntse meg a szennyfogótartályt az ürítéshez.
4. Tisztítsa meg a szennyfogó tartály peremét egy rongy segítségével.
5. Helyezze fel a szívófejet a szennyfogó tartályra és zárja a két zárókapcsot.

## 8 Ápolás és karbantartás

### 8.1 A készülék ápolása



#### FIGYELMEZTETÉS

**Elektromos áram miatti veszély.** Az elektromos alkatrészek nem szakszerű javítása súlyos sérülésekhez vezethet.

▶ A készülék elektromos részeit csak szakképzett villamossági szakember javíthatja.

- ▶ A készülék, különösen a markolat, legyen mindig száraz, tiszta, olaj- és zsímentes. Ne használjon szilikontartalmú ápolószereket.
- ▶ Soha ne üzemeltesse a porelszívót eldugult szellőzőnyílásokkal! Száraz keféet használjon a szellőzőnyílások gondos kítisztításához. Idegen tárgyakkal ne nyúljon a készülék belső részeihez, és ezt ne is engedje meg senkinek.
- ▶ Rendszeres időközönként tisztítsa meg enyhén benedvesített törölronggyal a készülék külső felületét. Tisztításhoz ne használjon szórókészüléket, gőzborotvát és folyó vizet, mert ez veszélyeztetheti a készülék elektromos biztonságát.

#### UL-, UM- és UME-jelzésű porelszívónál

Karbantartás és tisztítás közben úgy kell kezelni a készüléket, hogy az ne jelentsen veszélyt a karbantartást végzők vagy más személyek számára.

- ▶ Használjon szűrt kényszerszellőztetést.
- ▶ Viseljen védőruhát.
- ▶ A karbantartási területet úgy tisztítsa meg, hogy ne kerüljön veszélyes anyag a környezetbe.
- ▶ Végezzen porleszívást a készülék külső felületén, mielőtt eltávolítja a veszélyes anyagokkal szennyezett területről, majd törölje tisztára, vagy csomagolja be szorosán. Ennek során kerülje el, hogy a lerakódott, veszélyes por szétterjedjen.
- ▶ A karbantartási és javítási munkák során az összes olyan alkatrészt, amelyeket nem lehetett kielégítő módon megtisztítani, át nem eresztő tasakba kell csomagolni és a hulladékkezelésre érvényes előírásokkal összhangban ártalmatlanítani kell.
- ▶ Évente egyszer a **Hilti** Szerviznek vagy egy szakképzett szakembernek portechnikai ellenőrzést kell végeznie, ami kiterjed például a szűrő sérülésére, a készülék légzáróságára és az ellenőrző berendezések működésére.

### 8.2 Automatikusan szűrőtisztítás



Tisztításhoz ne ütögesse a szűrőelemet kemény tárgyhoz és ne tisztogassa kemény, ill. hegyes tárggyal. Ezáltal csökken a szűrőelem élettartama.

A szűrőelemet tilos nagynyomású tisztítóberendezéssel tisztítani. Az ugyanis szakadásokat okozhat a szűrő anyagában.

A szűrőelem gyorsan kopó alkatrész.

- ▶ A szűrőelemet legalább félévente cserélje.
- ▶ Intenzív használat esetén gyakoribb csere szükséges.

### 8.3 Szűrőelem cseréje

1. Húzza ki a hálózati dugót a csatlakozóaljzatból.
2. Nyissa ki a szűrőfedél zárókapcsát.
3. Nyissa ki a szűrő fedelét.
4. Vegye ki óvatosan a szűrőelemet a tartóban lévő markolatvályúnál fogva.
5. Tisztítsa meg a tömítést egy kendő segítségével.



6. Helyezze be az új szűrőelemet.
7. Zárja le a szűrőfedelelet a fedélretesz előrehajtásával.
8. Zárja be a szűrőfedél zárókapcsát.

#### 8.4 Töltésiszint-felügyelet ellenőrzése

1. Működtesse a kerékfékeket a porelszívó biztos állásának biztosításához.
2. Húzza ki a hálózati dugót a csatlakozóaljzatból.
3. Nyissa ki a két zárókapcsot.
4. Emelje le a szívófejet a szennyfogó tartályról és helyezze egy sík felületre.
5. Ellenőrizze a megszakító érintkezők szennyezettségét, és ha szükséges, tisztítsa meg azokat egy kefe segítségével.
6. Ellenőrizze a szívófej tömítésének szennyezettségét, és ha szükséges, tisztítsa meg a tömítést egy kendő segítségével.
7. Helyezze fel a szívófejet a szennyfogó tartályra és zárja a két zárókapcsot.

#### 8.5 A készülék ellenőrzése az ápolás és karbantartás után

1. Az ápolási és karbantartási munkálatok elvégzése után ellenőrizze, hogy a porelszívó helyesen van-összeszerelve, és hogy hibátlanul működik-e.
2. Végezzen működéstesztet.

## 9 Szállítás és tárolás

### 9.1 Szállítás

Tilos a teljes készüléket hordozni.

A készülék nem akasztható darura.

- ▶ Szükség esetén távolítsa el a Power Conditioner egységet vagy a különálló szerszámot a rögzítésből.
- ▶ Ūritse ki a készüléket, mielőtt másik telephelyre viszi át.
- ▶ Ha folyadékot szívott fel, ne döntse meg és ne szállítsa fekvve a készüléket.
- ▶ Szállításához egymásba dughatja a tömlő két végét a kúpos adapter segítségével.

#### UM- és UME-jelzésű porelszívóknál



**VESZÉLY**

**Sérülésveszély.** A bevezető csőcsomokon keresztül veszélyes elszívott anyag léphet ki.

- ▶ M osztályú elszívók esetén a szállításhoz és használaton kívüli tároláshoz zárja a bevezető csőcsomokot a zárókarmantyúval.

### 9.2 Raktározás

- ▶ Jogosulatlan használat ellen védett módon helyezze el a porelszívót egy száraz helyiségben.

## 10 Segítség zavarok esetén

Az ebben a táblázatban fel nem sorolt zavarok, illetve olyan zavarok esetén, amelyeket saját maga nem tud megjavítani, kérjük, forduljon a **Hilti** Szervizhez.

### 10.1 Hibák táblázata

Üzemzavar	Lehetséges ok	Megoldás
<b>UM- és UME-jelzésű porelszívóknál</b> Figyelmeztető hangjelzés (csökkent szívóteljesítmény)	A porzsák megtelt.	▶ Cserélje ki a porzsákat.
	A szűrőelem erősen szennyezett.	▶ Ha az automatikus szűrőtisztítás nincs aktiválva, aktiválja az automatikus szűrőtisztítást, és működtesse a porelszívót 30 másodpercig.
	Az elektromos kéziszerszám szívótömlője vagy porelvezető fedele eldugult.	▶ Tisztítsa meg a szívótömlőt és a porelvezető fedelelet.



Üzemzavar	Lehetséges ok	Megoldás
<b>UM- és UME-jelzésű porfelszívónál</b> Figyelmeztető hangjelzés (csökkent szívóteljesítmény)	A tömlőátmérő-beállító hibás állásban van.	<ul style="list-style-type: none"> <li>▶ Állítsa be a tömlő átmérőjét.</li> <li>▶ Pormentes fúróval történő használat esetén a 15 mm átmérőjű tömlőt válassza.</li> </ul>
A készülék port fúvat ki.	A szűrőelem nincs megfelelően felszerelve. A szűrőelem sérült.	<ul style="list-style-type: none"> <li>▶ Szerelje fel újra a szűrőelemet.</li> <li>▶ Szereljen fel új szűrőelemet.</li> </ul>
A készülék akaratlanul kapcsol be és ki, vagy a készülék kezelőjén keresztül statikus kisülések történnek.	Az elektrosztatikus levezetés nem biztosított, a készülék nem földelt csatlakozójzatba van csatlakoztatva.	▶ Csatlakoztassa a készüléket földelt csatlakozójzatba, használjon antisztatikus tömlőt.
A készülék nem működik, vagy rövid felfutás után lekapcsol.	A vízelkapcsolás kioldott.	▶ Tisztítsa meg a szondákat és azok környékét egy kefe segítségével.
A motor nem működik.	Kioldott a dugaszolóaljzat biztosító téka. A szennyfogó tartály megtelt. A motor hőbiztosító téka elindult. A motor hőbiztosító téka újra lekapcsolja a motort.	<ul style="list-style-type: none"> <li>▶ Kapcsolja be a biztosítékot.</li> <li>▶ Újabb kioldás után keresse meg a túláram okát.</li> <li>▶ Kapcsolja ki a készüléket és ürítse ki a szennyfogó tartályt.</li> <li>▶ Kapcsolja ki a készüléket, és hagyja hűlni mintegy 5 percig.</li> <li>▶ Ha a motor nem indul, vigye el készülékét a <b>Hilti</b> ügyfélszolgálatához.</li> <li>▶ Száraz kefét használjon a szellőzőnyílások gondos kitisztításához.</li> </ul>
A motor nem működik automata üzemmódban.	A csatlakoztatott készülék meghibásodott vagy nincs megfelelően csatlakoztatva.	▶ Ellenőrizze a csatlakoztatott készülék működését, vagy helyezze be teljesen a hálózati csatlakozódugót.
Az automatikus szűrőelem-tisztítás nem működik.	Nincs szívótömlő csatlakoztatva.	▶ Csatlakoztassa a szívótömlőt.

## 11 Ártalmatlanítás

**A Hilti** termékek nagyrészt újrahasznosítható anyagokból készülnek. Az újrahasznosítás előtt az anyagokat gondosan szét kell válogatni. A **Hilti** sok országban már visszaveszi használt készülékét újrahasznosítás céljára. Kérdezze meg a **Hilti** ügyfélszolgálatot vagy kereskedelmi tanácsadóját.

A használt elektromos és elektronikai készülékekről szóló európai uniós irányelv és annak a nemzeti jogba történt átültetése szerint az elhasznált elektromos kéziszerszámokat külön kell gyűjteni, és környezetbarát módon újra kell hasznosítani.



- ▶ Az elektromos készülékeket ne dobja a háztartási szemétkébe!

### Fúróiszap

Környezetvédelmi szempontból a fúróiszap csatornába vagy vizekbe engedése megfelelő előkezelés nélkül problematikus.

- ▶ Érdeklődjön meg a helyi hatóságoknál az érvényben lévő előírásokat.

A következő előkezelést ajánljuk:

- ▶ Gyűjtse össze a fúróiszapot (például nedves porfelszívóval).
- ▶ Várja meg, míg a fúróiszap leülepszik, és az iszap szilárd részét egy építési törmelékét tároló hulladéklerakóban ártalmatlanítsa (pelyhesítőszerrel meggyorsíthatják az ülepedési folyamatot).
- ▶ Mielőtt a megmaradt vizet (lúgos, Ph érték > 7) bevezetné a csatornahálózatba, semlegesítse savas semlegesítőszerrel vagy hígítsa fel sok vízzel.



## Fúrópor

- ▶ Az összegyűjtött fúróport a nemzeti törvényi előírások szerint ártalmatlanítsa.

## 12 Gyártói garancia

---

- ▶ Kérjük, a garancia feltételeire vonatkozó kérdéseivel forduljon helyi **Hilti** partneréhez.



## 1 Podaci o dokumentaciji

### 1.1 Uz ovu dokumentaciju

- Prije početka rada pročitajte ovu dokumentaciju. To je preduvjet za siguran rad i neometano rukovanje.
- Pridržavajte se sigurnosnih napomena i upozoravajućih naputaka u ovoj dokumentaciji i na proizvodu.
- Ove upute za uporabu uvijek čuvajte u blizini proizvoda i prosljedite ga drugim osobama samo zajedno s uputama za uporabu.

### 1.2 Objašnjenje znakova

#### 1.2.1 Upozoravajući naputci

Upozoravajući naputci upozoravaju na opasnost prilikom rukovanja proizvodom. Koriste se sljedeće signalne riječi:

#### **OPASNOST**

##### **OPASNOST !**

- ▶ Znači moguću neposrednu opasnu situaciju, koja može prouzročiti tjelesne ozljede ili smrt.

#### **UPOZORENJE**

##### **UPOZORENJE !**

- ▶ Ova riječ skreće pozornost na moguću opasnu situaciju koja može uzrokovati teške tjelesne ozljede ili smrt.





#### **OPREZ**

##### **OPREZ !**

- ▶ Ova riječ skreće pozornost na moguću opasnu situaciju koja može uzrokovati lakše tjelesne ozljede ili materijalnu štetu.





#### 1.2.2 Simboli u dokumentaciji

Koriste se sljedeći simboli u našoj dokumentaciji:

	Prije uporabe pročitajte uputu za uporabu
	Napomene o primjeni i druge korisne informacije
	Rukovanje materijalima koji se mogu ponovno preraditi
	Električne uređaje i akumulatorske baterije ne bacajte u kućni otpad

#### 1.2.3 Simboli na slikama

Koriste se sljedeći simboli na našim slikama:

	Ovi brojevi odnose se na određene slike na početku ove upute
3	Numeriranjem na slikama se navodi redosljed radnih koraka i može odstupati od radnih koraka u tekstu
	Brojevi položaja koriste se na slici <b>Pregled</b> i odnose se na brojeve legende u odlomku <b>Pregled proizvoda</b>
	Ovaj znak upućuje da trebate biti posebno pažljivi prilikom rukovanja proizvodom.
	Bežični prijenos podataka

#### 1.2.4 Dodatni simboli

Koriste se sljedeći simboli na proizvodu:





Zabranjen transport kranom

### 1.3 Simboli ovisno o proizvodu

#### 1.3.1 Simboli na proizvodu

Koriste se sljedeći simboli na proizvodu:



Opasnost od vruće površine



Zabranjen transport kranom

### 1.4 Posebne naljepnice na proizvodu

#### Kod usisavača UL



**UPOZORENJE:** Ovaj uređaj sadrži prašine opasne po zdravlje. Pražnjenje i održavanje, uključujući vađenje vrećice s prašinom, smiju izvoditi samo stručne osobe koje nose prikladnu zaštitnu opremu. Ne uključivati prije nego što je instaliran kompletan filtrarski sustav.

#### Kod usisavača UM i UME



**UPOZORENJE:** Ovaj uređaj sadrži prašine opasne po zdravlje. Pražnjenje i održavanje, uključujući vađenje vrećice s prašinom, smiju izvoditi samo stručne osobe koje nose prikladnu zaštitnu opremu. Ne uključivati prije nego što je instaliran kompletan filtrarski sustav i prije nego što je ispitana funkcija kontrole strujanja.

### 1.5 Informacije o proizvodu

**HILTI** proizvodi su namijenjeni profesionalnom korisniku i smije ih posluživati, održavati i servisirati samo ovlašteno kvalificirano osoblje. To osoblje mora biti posebno podučeno o mogućim opasnostima. Proizvod i njemu pripadajuća pomoćna sredstva mogu biti opasna ako ih nepropisno i neispravno upotrebljava neosposobljeno osoblje.

Oznaka tipa i serijski broj navedeni su na označnoj pločici.

- ▶ Prepišite serijski broj u sljedeću tablicu. Podaci o proizvodu potrebni su vam prilikom kontaktiranja našeg zastupništva ili servisa.

#### Podaci o proizvodu

Usisavač za mokro/suho usisavanje	VC 20-U   VC 20-UL   VC 20-UM   VC 20-UME VC 40-U   VC 40-UL   VC 40-UM   VC 40-UME
Generacija	02
Serijski br.	

### 1.6 Izjava o sukladnosti

Pod vlastitom odgovornošću izjavljujemo da je ovdje opisani proizvod sukladan s važećim smjernicama i normama. Sliku izjave o sukladnosti naći ćete na kraju ove dokumentacije.

Tehnička dokumentacija kod:

Hilti Entwicklungsgesellschaft mbH | Zulassung Geräte | Hiltistraße 6 | 86916 Kaufering, DE



## 2 Sigurnost

### 2.1 Opće sigurnosne napomene

Osim sigurnosnih napomena u pojedinim poglavljima ove upute za uporabu valja uvijek strogo slijediti sljedeće odredbe.

- ▶ **Pročitajte sve napomene!** Nepridržavanje sljedećih napomena može uzrokovati električni udar, požar i/ili teške tjelesne ozljede.
- ▶ **Kod korištenja uređaja zajedno s električnim alatom, prije uporabe pročitajte upute za uporabu električnog alata i poštujujte sve napomene.**
- ▶ **Manipulacije ili preinake na uređaju nisu dozvoljene.**
- ▶ **Koristite pravi uređaj.** Uređaj ne upotrebljavajte u svrhu za koju nije namijenjen nego samo u skladu s propisima i u bespriječnom stanju.
- ▶ **Informirajte se o radu s uređajem, o rukovanju, o opasnostima koje mogu uzrokovati određeni materijali i o zbrinjavanju usisanog materijala.**
- ▶ **Vodite računa o okolnim utjecajima.** Uređaj ne koristite tamo gdje postoji opasnost od požara ili eksplozije.
- ▶ **Uređaj smiju upotrebljavati samo osobe koje su s njim upoznate i upućene glede sigurnog korištenja i osobe koje razumiju opasnosti koje iz toga proizlaze.** Uređaj nije namijenjen djeci.
- ▶ **Nekorištene uređaje spremite na sigurno mjesto.** Uređaje, koji nisu u uporabi, valja čuvati na suhom, visokom ili zaključanom mjestu izvan dohvata djece.

### 2.2 Sigurnost ljudi

- ▶ **Budite pažljivi, pazite što činite i kod rada s proizvodom postupajte razumno.** Usisavač ne koristite ako ste umorni ili pod utjecajem opojnih sredstava, alkohola ili lijekova. Trenutak nepažnje prilikom uporabe uređaja može dovesti do ozbiljnih tjelesnih ozljeda.
- ▶ **Korisnik i osobe, koje se zadržavaju u njegovoj blizini, moraju tijekom uporabe i održavanja uređaja nositi prikladne zaštitne naočale, zaštitnu kacigu, zaštitne slušalice, zaštitne rukavice, zaštitnu obuću i laganu zaštitu organa za disanje.**
- ▶ **Kako bi usisavač imao sigurno uporište, pritisnite kočnice kotača.** Ako kočnice kotača nisu pritisnute, usisavač se može nekontrolirano pokrenuti.
- ▶ **Ako se mogu montirati uređaji za usisavanje i skupljanje prašine, provjerite jesu li isti priključeni i rabe li se pravilno.** Uporaba usisavača može smanjiti opasnost.

### 2.3 Oprezno rukovanje i uporaba uređaja

- ▶ **Uređaj nikada ne ostavljajte bez nadzora.**
- ▶ **Prilikom usisavanja opasnih prašina nemojte deaktivirati čišćenje filtra, pogotovo kod korištenja s električnim alatima koji stvaraju prašinu.**
- ▶ **Zaštitite uređaj od smrzavanja.**
- ▶ **Sukladno uputama redovito četkom čistite graničnik razine vode i provjerite postoje li znakovi oštećenja.**
- ▶ **Kod postavljanja glave usisavača pazite da se ne priklješite te da ne oštetite mrežni kabel.** Postoji opasnost od ozljeda i oštećenja.
- ▶ **Provjerite ima li eventualnih oštećenja na uređaju i priboru.** Prije daljnje uporabe pažljivo provjerite zaštitne uređaje ili lagano oštećene dijelove funkcioniraju li bespriječnom i ispravno. Provjerite rade li pokretni dijelovi bespriječnom i nisu li zaglavljani odnosno oštećeni. Svi dijelovi moraju biti pravilno montirani i ispunjavati sve uvjete kako bi se osigurao bespriječoran rad uređaja.
- ▶ **Popravak uređaja prepustite samo kvalificiranom stručnom osoblju i samo s originalnim rezervnim dijelovima.** Na taj će se način postići održavanje sigurnosti uređaja.
- ▶ **Mrežni utikač uvijek izvucite iz utičnice kad uređaj nije u uporabi (tijekom radne stanke), prije čišćenja i održavanja, prije zamjene dijelova pribora ili zamjene filtra.** Ovim mjerama opreza spriječit će se nehotično pokretanje uređaja.
- ▶ **Usisavač ne postavljajte u neki drugi radni položaj povlačenje za mrežni kabel. S usisavačem ne prelazite preko mrežnog kabela.**
- ▶ **Uređaj ne transportirajte kranom.**

Dodatno kod usisavača UM i UME

- ▶ **Prilikom transporta i kada se uređaj ne koristi, zatvorite ulazni priključak zapornim kolčakom.**





## 2.4 Električna sigurnost

- ▶ **Priključni utikač uređaja mora odgovarati utičnici. Na utikaču se ni u kojem slučaju ne smiju izvoditi izmjene. Ne koristite adapterske utikače zajedno sa zaštitno uzemljenim uređajima.** Nepromijenjeni utikači i odgovarajuće utičnice smanjuju opasnost od električnog udara.
- ▶ **Utikač uključite u prikladnu, uzemljenu utičnicu, koja je sigurno instalirana te je uskladena sa svim lokalnim okolnostima. Ukoliko sumnjate u sigurno uzemljenje utičnice, neka je provjeri kvalificirani električar.**
- ▶ **Izbjegavajte dodir tijela s uzemljenim površinama kao što su cijevi, radijatori, štednjaci i hladnjaci.** Postoji povećana opasnost od električnog udara ako je vaše tijelo uzemljeno.
- ▶ **Uređaj držite dalje od kiše ili vlage.** Prodiranje vode u električni uređaj povećava opasnost od električnog udara.
- ▶ **Uvjerite se da mrežni kabel ne leži u lokvi.**
- ▶ **Redovito provjeravajte priključni vod uređaja i u slučaju oštećenja odnesite ga na zamjenu ovlaštenom Hilti serviseru. Redovito provjeravajte produžne kabele i zamijenite ih ako su oštećeni.**
- ▶ **Ako se pri radu oštete mrežni priključni vod i/ili produžni kabel, ne smijete ih dodirivati. Izvucite mrežni utikač iz utičnice.** Oštećeni priključni mrežni vodovi i produžni kabeli predstavljaju opasnost od električnog udara.
- ▶ **Mrežni priključni vod može se zamijeniti samo tipom određenim u uputi za uporabu.**
- ▶ **Kabel ne upotrebljavajte za nošenje ili vješanje uređaja odnosno za izvlačenje utikača iz utičnice. Kabel držite dalje od izvora topline, ulja, oštih rubova ili pokretljivih dijelova uređaja. Oštećeni ili zapleteni kabeli povećavaju opasnost od električnog udara.**
- ▶ **Ako s električnim uređajem radite na otvorenom, upotrebljavajte samo produžne kabele odobrene za uporabu na otvorenom.** Primjena produžnog kabela prikladnog za uporabu na otvorenom smanjuje opasnost od električnog udara.
- ▶ **Kod prekida struje isključite uređaj, a mrežni utikač izvucite iz utičnice.**
- ▶ **Utičnicu na uređaju koristite za namjene navedene u uputi za uporabu.**
- ▶ **Nikada ne radite s uređajem ako je prljav ili mokar.** Prašina nakupljena na površini uređaja, posebice od vodljivih materijala, ili vlaga mogu pod nepovoljnim uvjetima dovesti do električnog udara. **Stoga pri češćoj obradi vodljivih materijala odnesite zaprljane uređaje u redovitim razmacima na provjeru u Hilti servis.**

## 2.5 Radno mjesto

- ▶ **Pobrinite se za dobru rasvjetu u području rada.**
- ▶ **Pobrinite se za dobro prozračivanje radnoga mjesta.** Loše prozračena radna mjesta mogu zbog opterećenosti prašinom biti štetna za zdravlje.
- ▶ **Svoje područje rada održavajte urednim. Iz radnog okruženja uklonite predmete kojima biste se mogli ozlijediti.** Nered u području rada može prouzročiti nesreće.
- ▶ **S uređajem ne radite u okolini ugroženoj eksplozijom u kojoj se nalaze zapaljive tekućine, plinovi ili prašine.** Električni uređaji proizvode iskre koje mogu zapaliti prašinu ili pare.
- ▶ **Posebno pazite kada radite na stepenicama.**

## 2.6 Usisani materijal

- ▶ **Prašine opasne po zdravlje ili prašine koje su zapaljive i/ili eksplozivne ne smiju se usisavati (magnezijsko-aluminijska prašina itd.). Ne smiju se usisavati materijali koji su topliji od 60°C (140°F) (npr. užarene cigarete, vrući pepeo).**
- ▶ **Ne smiju se usisavati zapaljive, eksplozivne, agresivne tekućine (rashladna tekućina, sredstva za podmazivanje, benzin, otapala, kiseline (pH < 5), lužine (pH > 12,5) itd.).**
- ▶ **Uređaj odmah isključite ako počne istjecati pjena ili tekućine.**
- ▶ **Kod usisavanja vrućeg materijala do maksimalno 60°C (140°F) nosite zaštitne rukavice.**
- ▶ **Kod radova s mineralnom isplakom nosite zaštitnu odjeću i izbjegavajte dodir s kožom (pH>9 nagrizajuće).**
- ▶ **Izbjegavajte dodir s baznim ili kiselim tekućinama. Kod slučajnog doticaja odmah isperite vodom. Ako tekućina dospije u oči, isperite ih s puno vode i odmah potražite liječničku pomoć.**

### Dodatno kod usisavača UL

- ▶ Uređaj u klasi prašine L primjeren je za usisavanje/isisavanje suhih, nezapaljivih prašina, piljevine i opasnih prašina ekspozicijskih graničnih vrijednosti > 1 mg/m<sup>3</sup>. **S obzirom na opasnost usisanih/isisanih prašina uređaj mora biti opremljen prikladnim filtrima.**



### Dodatno kod usisavača UM i UME

- Uređaj u klasi prašine M primjeren je za usisavanje/isisavanje suhih, nezapaljivih prašina, piljevine i opasnih prašina ekspozicijskih graničnih vrijednosti  $\geq 0,1 \text{ mg/m}^3$ . **S obzirom na opasnost usisanih/isisanih prašina uređaj mora biti opremljen prikladnim filtrima.**

## 3 Opis

### 3.1 Pregled proizvoda

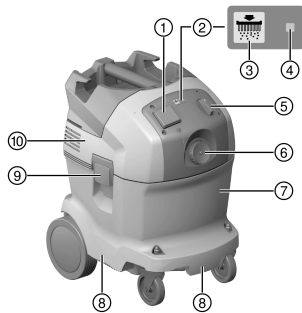

- ① Utičnica na uređaju
- ② Automatsko čišćenje filtra
- ③ Tipka "čišćenje filtra UKLJ/ISKLJ" (samo UL i UME)
- ④ Prikaz statusa "automatsko čišćenje filtra"
- ⑤ Sklopka uređaja
- ⑥ Ulazni otvor
- ⑦ Spremnik za prašinu
- ⑧ Zahvatno korito
- ⑨ Zatvarači
- ⑩ Glava usisavača

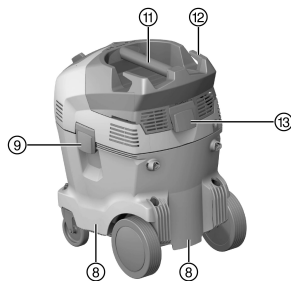

- ⑪ Rukohvat
- ⑫ Kuka za kabel
- ⑬ Zatvarači poklopca filtra

### 3.2 Namjenska uporaba

Ovdje opisani proizvodi su univerzalni industrijski usisavači za gospodarsku uporabu. Mogu se rabiti za suho i mokro usisavanje.

Ljudi i životinje ne usisavajte ovim proizvodom. Zabranjena je upotreba ispod površine vode.



#### UPOZORENJE

**Opasnost po zdravlje!** Usisavači U nisu prikladni za prihvatanje prašine opasne po zdravlje.

- Ovim modelima ne usisavajte prašinu opasnu po zdravlje.
- Prije rada s proizvodom informirajte se o rukovanju, o opasnostima koje mogu uzrokovati određeni materijali te o sigurnom zbrinjavanju usisanog materijala.
- Proizvod nije prikladan za uporabu u neprekidnom stacionarnom radu, u automatskim ili poluautomatskim postrojenjima.
- Kako biste izbjegli opasnost od ozljeda, koristite samo originalni pribor i alate **Hilti**.
- Kako biste izbjegli elektrostatičke efekte, koristite antistatičko usisno crijevo.
- Ne usisavajte predmete koji bi mogli kroz vrećicu za prašinu dovesti do ozljeda (npr. šiljast ili oštar materijal).
- Ne koristite proizvod kao zamjenu za ljestve.

Ovaj proizvod je namijenjen za sljedeće primjene u gospodarskoj uporabi:

- Usisavanje velike količine prašine s **Hilti** dijamantnim brusilicama, rezačima, udarnim bušilicama i krunama za suho bušenje.



- Usisavanje mineralne isplake s **Hilti** dijamantnim krunama za bušenje odn. **Hilti** dijamantnim pilama i tekućim usisanim materijalom do temperature < 60°C (140°F).
- Usisavanje ulja i tekućih medija do temperature < 60°C (140°F).
- Mokro i suho čišćenje zidnih i podnih površina

### Dodatno kod usisavača UL

Usisavanje suhih, nezapaljivih prašina, tekućina, piljevine i opasnih prašina ekspozicijskih graničnih vrijednosti > 1 mg/m<sup>3</sup> (klasa prašine L).

### Dodatno kod usisavača UM i UME

Usisavanje suhih, nezapaljivih prašina, tekućina, piljevine i opasnih prašina ekspozicijskih graničnih vrijednosti ≥ 0,1mg/m<sup>3</sup> (klasa prašine M).

### Dodatno kod usisavača UL, UM i UME

Kod uređaja za uklanjanje prašine je potrebno predvidjeti dovoljan broj izmjena zraka L u prostoriji kada se odlazni zrak vraća u prostoriju. Poštujte nacionalne odredbe.

## 3.3 Moguća pogrešna uporaba

- Industrijskim usisavačem ne smije se raditi u ležećem položaju.
- Industrijski usisavač se ne smije upotrebljavati za usisavanje eksplozivnih materijala, užarenih, gorećih ili zapaljivih materijala i agresivnih prašina (na primjer: magnezijско-aluminijska prašina itd.) (iznimka: prašina od piljevine).
- Industrijski usisavač se ne smije upotrebljavati za usisavanje zapaljivih tekućina (na primjer: benzin, otapala, kiseline, rashladne tekućine, sredstva za podmazivanje itd.).
- Ne smiju se obrađivati materijali opasni po zdravlje (npr. azbest).

## 3.4 Sadržaj isporuke

Usisavač za mokro/suho uključujući element filtra, usisno crijevo s okretnim kolčakom (na usisnoj strani) i kolčakom alata, plastičnu vrećicu za prašinu PE VC 20/40, upute za uporabu.

## 3.5 Zvučni signal upozorenja

Usisavači UM i UME opremljeni su zvučnim signalom upozorenja. On se javlja iz sigurnosnih razloga kada brzina zraka u usisnom crijevu padne ispod 20 m/s.

Kako bi se signal upozorenja ispravno aktivirao, na sklopki za namještanje promjera crijeva namjestite promjer usisnog crijeva koje koristite.

## 3.6 Automatsko čišćenje filtra

Usisavač ima automatsko čišćenje filtra kako bi se element filtra što je više moguće oslobodio od prijanajuće prašine.

Čišćenje filtra može se isključiti pritiskom na tipku "automatsko čišćenje filtra UKLJ/ISKLJ" i uključiti ponovnim pritiskom.

Stanje	Značenje
LED dioda svijetli.	• Čišćenje filtra je aktivirano.
LED dioda ne svijetli.	• Čišćenje filtra je deaktivirano.

Kod svakog uključivanja usisavača čišćenje filtra se automatski uključuje.

Element filtra se automatski čisti zupuhom zraka (pulsirajući zvuk).



Kako bi bila omogućena velika usisna snaga, prilikom primjena sustava (posebice kod brušenja, rezanja i urezivanja) ili prilikom usisavanja velike količine prašine mora biti aktivirano čišćenje filtra.

Čišćenje filtra radi samo kod priključenog usisnog crijeva.

## 3.7 Napomene o primjeni

### Pribor i načini njegove primjene

Pribor	Način primjene
Plastična vrećica za prašinu PE VC 20 (203854)	mineralne primjene, mokro i suho



Pribor	Način primjene
Plastična vrećica za prašinu PE VC 40 (203852)	mineralne primjene, mokro i suho
Papirnata vrećica za prašinu VC 20 (203858)	primjene s drvom
Papirnata vrećica za prašinu VC 40 (203856)	primjene s drvom
Suhi filter VC 20/40 (2121386)	suho
Univerzalni filter VC 20/40 (2121387)	univerzalni, mokro i suho
Performance filter VC 20/40 (2121388)	intenzivne primjene, mokro i suho
Usisno crijevo 27 x 3,5 m AS	mokro i suho
Usisno crijevo 36 mm	pretežno mokro, bez primjene na prašini
Usisno crijevo 36 x 5 m AS	mokro i suho

► Kod usisavača UM i UME obavezno upotrebljavajte plastičnu ili papirnatu vrećicu za prašinu.

## 4 Tehnički podaci

### 4.1 Usisavač za mokro/suho usisavanje

	VC 20	VC 40
<b>Dimenzije (D x Š x V u mm)</b>	505 x 380 x 500	505 x 380 x 610
<b>Težina prema EPTA-postupku 01</b>	13,0 kg	14,7 kg
<b>Zapremnina spremnika</b>	21 ℓ	36 ℓ
<b>Iskoristiva količina prašine</b>	23 kg	40 kg
<b>Količina punjenja vodom</b>	13,5 ℓ	25 ℓ
<b>Radna temperatura</b>	-10 °C ... 40 °C	-10 °C ... 40 °C
<b>Automatsko čišćenje filtra, svi</b>	15 s	15 s
<b>Klasa zaštite</b>	I	I
<b>Vrsta zaštite</b>	IP X4	IP X4
<b>Frekvencija mreže</b>	50 Hz ... 60 Hz	50 Hz ... 60 Hz

### 4.2 Dimenzionirani napon

**i** Pri radu na generatoru ili transformatoru njegova izlazna snaga mora biti najmanje dvostruko veća od dimenzionirane potrošnje navedene na označnoj pločici uređaja. Radni napon transformatora ili generatora mora u svakom trenutku biti između +5 % i -15 % dimenzioniranog napona uređaja.

•/•	100 Volt [V]	110 Volt [V]	110 Volt [V]	200 Volt [V]
Dimenzionirana potrošnja	1200 Vat [W]	1100 Vat [W]	1100 Vat [W]	950 Vat [W]
Priključna snaga integrirane utičnice na uređaju za električni alat (ukoliko postoji)	•/•	1600 Vat [W]	•/•	•/•
Mrežni priključni kabel (tip)	VCTF 3 x 2,0 mm <sup>2</sup>	A07 QQF 3 / 12 AWG	H07 BQF 3G 1,5 mm <sup>2</sup>	VCTF 3 x 2,0 mm <sup>2</sup>
•/•	220 - 240 Volt [V]	220 - 240 (CH) Volt [V]	220 - 240 (GB) Volt [V]	220 - 240 (NZ) Volt [V]
Dimenzionirana potrošnja	1200 Vat [W]	1200 Vat [W]	1200 Vat [W]	1200 Vat [W]
Priključna snaga integrirane utičnice na uređaju za električni alat (ukoliko postoji)	2400 Vat [W]	1100 Vat [W]	1800 Vat [W]	1200 Vat [W]



Mrežni priključni kabel (tip)	H07 RNF 3G 1,5 mm <sup>2</sup>	H07 RNF 3G 1,5 mm <sup>2</sup>	H07 RNF 3G 1,5 mm <sup>2</sup>	H07 RNF 3G 1,5 mm <sup>2</sup>
-------------------------------	-----------------------------------	-----------------------------------	-----------------------------------	-----------------------------------

#### 4.3 Maksimalni volumni protok i maksimalni podtlak

		VC 20-U	VC 20-UL	VC 20-UM	VC 20-UME
Maksimalni volumni protok (zrak)	950 W	68 l/s	•/•	•/•	•/•
	1100 W	68 l/s	•/•	•/•	•/•
	1200 W	74 l/s	•/•	•/•	•/•
Maksimalni volumni protok (zrak)	1100 W	•/•	138 m <sup>3</sup> /h	138 m <sup>3</sup> /h	138 m <sup>3</sup> /h
	1200 W	•/•	150 m <sup>3</sup> /h	150 m <sup>3</sup> /h	150 m <sup>3</sup> /h
Maksimalni podtlak	950 W	235 hPa	•/•	•/•	•/•
	1100 W	230 hPa	209 hPa	209 hPa	209 hPa
	1200 W	253 hPa	253 hPa	253 hPa	253 hPa

		VC 40-U	VC 40-UL	VC 40-UM	VC 40-UME
Maksimalni volumni protok (zrak)	950 W	68 l/s	•/•	•/•	•/•
	1100 W	68 l/s	•/•	•/•	•/•
	1200 W	74 l/s	•/•	•/•	•/•
Maksimalni volumni protok (zrak)	1100 W	•/•	138 m <sup>3</sup> /h	138 m <sup>3</sup> /h	138 m <sup>3</sup> /h
	1200 W	•/•	150 m <sup>3</sup> /h	150 m <sup>3</sup> /h	150 m <sup>3</sup> /h
Maksimalni podtlak	950 W	235 hPa	•/•	•/•	•/•
	1100 W	230 hPa	209 hPa	209 hPa	209 hPa
	1200 W	253 hPa	253 hPa	253 hPa	253 hPa

#### 4.4 Informacije o buci i vibracijama, izmjereno prema EN 60335

Sljedeći podaci vrijede za sve industrijske usisavače VC 20 i VC 40.

Razina emisije zvučnog tlaka ( $L_{pA}$ )	73 dB(A)
Nesigurnost razine zvučnog tlaka ( $K_{pA}$ )	2,5 dB(A)
Vrijednost emisije vibracije	< 2,5 m/s <sup>2</sup>

## 5 Uporaba produžnog kabela

### UPOZORENJE

**Opasnost zbog oštećenog kabela!** Ne dodirujte oštećeni mrežni odn. produžni kabel. Izvucite mrežni utikač iz utičnice.

- ▶ Redovito provjeravajte priključni vod uređaja i u slučaju oštećenja ga odnesite na zamjenu ovlaštenom serviseru.
- Upotrebljavajte samo produžne kabele odgovarajućeg presjeka koji su dozvoljeni za područje primjene. U suprotnom slučaju može doći do gubitka snage uređaja i pregrijavanja kabela.
- Redovito provjeravajte ima li na produžnom kablom oštećenja.
- Zamijenite oštećene produžne kabele.
- Na otvorenom upotrebljavajte samo za to dozvoljene i odgovarajuće označene produžne kabele.

#### Preporučeni minimalni promjeri i maksimalne dužine kabela kod mrežnog napona od 120V

Kabel	AWG 16	AWG 14	AWG 12	AWG 10
Presjek vodiča	1,31 mm <sup>2</sup>	2,08 mm <sup>2</sup>	3,31 mm <sup>2</sup>	5,26 mm <sup>2</sup>
Presjek vodiča	2,58 kcmil	4,11 kcmil	6,53 kcmil	10,4 kcmil
Dužina kabela	25 m	30 m	50 m	100 m
Dužina kabela	75 ft	100 ft	150 ft	250 ft



## 6 Stavlanje u pogon



### OPASNOST

**Opasnost uslijed električne struje.** Ako usisivač nije propisno priključen, može doći do smrtnih posljedica ili teških ozljeda.

- ▶ Usisivač priključite samo na propisno uzemljen izvor struje.



### OPREZ

**Opasnost od ozljede uslijed nekontroliranog kretanja!** Ako kočnice kotača nisu pritisnute, usisivač se može nekontrolirano pokrenuti.

- ▶ Kako bi usisivač imao sigurno uporište, pritisnite kočnice kotača.

### 6.1 Prvo stavlanje u pogon



Plastična vrećica za prašinu: za usisavanje neopasnih prašina

Plastična vrećica za mineralnu prašinu ili papirnata vrećica za prašinu od piljevine:

- > klasa M za usisavanje prašina ekspozicijskih graničnih vrijednosti  $\geq 0,1 \text{ mg/m}^3$
- > klasa L ili M za usisavanje prašina ekspozicijskih graničnih vrijednosti  $> 1 \text{ mg/m}^3$

1. Otvorite oba zatvarača.
2. Glavu usisavača podignite sa spremnika za prašinu.
3. Iz spremnika za prašinu i ambalaže izvadite dijelove pribora.
4. Postavite glavu usisavača na spremnik za prašinu i zaklopite oba zatvarača.
5. Uvjerite se da je glava usisavača pravilno montirana i zavravljena.
6. Usisno crijevo priključite na uređaj.

### 6.2 Umetanje papirnate vrećice za prašinu za usisavanje piljevine 2



Šiljasti predmeti mogu probiti vrećicu za usisavač.

Uvjerite se da predmeti nisu probili vrećicu za usisavač.

1. Izvucite mrežni utikač iz utičnice.
2. Otvorite oba zatvarača.
3. Glavu usisavača podignite sa spremnika za prašinu.
4. Umetnite novu papirnatu vrećicu za prašinu u adapter i pričvrstite na spremnik za prašinu.
5. Glavu usisavača postavite na spremnik za prašinu.
6. Zatvorite oba zatvarača.
7. Uvjerite se da je glava usisavača pravilno montirana i zavravljena.
8. Usisno crijevo priključite na uređaj.

### 6.3 Umetanje plastične vrećice za prašinu 3

1. Izvucite mrežni utikač iz utičnice.
2. Otvorite oba zatvarača.
3. Glavu usisavača podignite sa spremnika za prašinu.
4. Pričvrstite novu plastičnu vrećicu za prašinu (upute otisnute) u spremniku za prašinu.
5. Postavite glavu usisavača na spremnik za prašinu i zatvorite oba zatvarača.

## 7 Rukovanje



### UPOZORENJE

**Opasnost od ozljede.** Zbog oštećenja sustava filtriranja može izaći prašina koja je štetna po zdravlje.

- ▶ U slučaju nužde (npr. proboj filtra) isključite usisivač, otpojite ga s mreže te ga prije daljnje upotrebe dajte na pregled stručnom osoblju.



**⚠ OPASNOST**

**Opasnost od ozljede.** Kod usisavača klase L i klase M uređaj sadrži prašinu koja je štetna po zdravlje.

- ▶ Radove pražnjenja i održavanja, uključujući i uklanjanje spremnika za sakupljanje prašine, smije provoditi samo stručno osoblje. Nosite odgovarajuću zaštitnu opremu.
- ▶ Prije nego što usisavač uklonite iz područja s opasnim materijalima, usišite vanjski dio usisavača, obrišite ga ili ga nepropusno zapakirajte. Svi dijelovi uređaja su nečisti ako ste uređaj izvadili iz opasnog područja te poduzmite primjerene mjere kako bi se izbjeglo rasprostiranje prašine.
- ▶ Nikada ne pokrećite usisavač bez čitavog sustava filtriranja.

**⚠ OPREZ**

**Opasnost od ozljede uslijed nekontroliranog kretanja!** Ako kočnice kotača nisu pritisnute, usisivač se može nekontrolirano pokrenuti.

- ▶ Kako bi usisivač imao sigurno uporište, pritisnite kočnice kotača.

**7.1 Namještanje promjera crijeva kod usisavača UM i UME**

1. Za usisavanje/isisavanje suhih, nezapaljivih prašina s ekspozijskim graničnim vrijednostima i piljevine odredite promjer usisnog crijeva s položajem sklopke za namještanje promjera crijeva.
2. Prebacite na najmanji mogući promjer crijeva ako usisavač koristite s **Hilti** sustavom bušilica sa šupljim svrdlom.

**7.2 Rad bez korištenja utičnice za uređaj**

1. Prije ulaganja mrežnog utikača u utičnicu uvjerite se da je utičnica uređaja u položaju "OFF".
2. Mrežni utikač usisavača utaknite u utičnicu.
3. Okrenite sklopku uređaja na položaj "ON".

**7.3 Rad s korištenjem utičnice na uređaju**



Utičnica na uređaju namijenjena je samo za izravno priključivanje električnih alata na usisavač.

Kod električnih alata priključenih na utičnicu na uređaju treba se pridržavati njihovih uputa za uporabu i sigurnosnih napomena.

1. Izvucite mrežni utikač usisavača iz utičnice.
2. Provjerite je li maksimalna ulazna snaga električnog alata za priključivanje ispod dopuštene maksimalne snage utičnice na uređaju, vidi poglavlje "Tehnički podaci" i natpis na utičnici na uređaju.
3. Prije umetanja mrežnog utikača električnog alata u utičnicu uvjerite se da je električni alat isključen.
4. Mrežni utikač električnog alata utaknite u utičnicu na uređaju.
5. Mrežni utikač usisavača utaknite u utičnicu.
6. Okrenite sklopku uređaja u položaj "Auto".
7. Uključite električni alat.



Nakon isključivanja električnog alata usisavač još neko vrijeme radi kako bi se usisala prašina koja se nalazi u usisnom crijevu.

**7.4 Usisavanje suhe prašine**



Prije usisavanja suhih prašina i posebice mineralnih prašina treba paziti da se u spremniku nalazi odgovarajuća vrećica za prašinu. Zatim se usisani materijal može jednostavno i čisto zbrinuti.

**⚠ OPREZ**

**Opasnost od ozljede.** Ako se ne koristi element filtra može izaći opasni usisani materijal.

- ▶ Nikada ne usisavajte bez elementa filtra.
- ▶ Pazite na to da je element filtra suh i da je umetnuta odgovarajuća vrećica za prašinu.



## 7.5 Usisavanje tekućina

### OPREZ

**Opasnost od ozljede.** Ako se ne koristi element filtra može izaći opasni usisani materijal.

- ▶ Nikada ne usisavajte bez elementa filtra.

1. Provjerite nadzor razine napunjenosti. → stranica 205
2. Za mokro usisavanje po mogućnosti upotrijebite poseban element filtra.



Preporučujemo **Hilti** filtar VC 20/40 universal (2121387).

3. Nakon usisavanja tekućina otvorite oba zatvarača.
4. Glavu usisavača podignite sa spremnika za prašinu i postavite je na ravnu podlogu tako da se element filtra može osušiti.
5. Ispraznite spremnik za prašinu i očistite ga crijevom za vodu. Četkom očistite elektrode i element filtra nakon prethodnog sušenja brisanjem rukom.
6. Ostavite spremnik za prašinu da se osuši.

## 7.6 Nakon usisavanja

1. Isključite električni alat.
2. Okrenite sklopku uređaja u položaj "OFF".
3. Izvucite mrežni utikač usisavača iz utičnice.
4. Namotajte priključni kabel i objesite ga na kuku.
5. Ispraznite spremnik te uređaj obrišite mokrom krpom.
6. Namotajte crijevo.
7. Usisavač zašтите od neovlaštene uporabe i odložite ga u suhu prostoriju.

## 7.7 Pražnjenje spremnika za prašinu kod suhih prašina

1. Izvucite mrežni utikač iz utičnice.
2. Glavu usisavača podignite sa spremnika za prašinu i postavite je na ravnu podlogu.
  - ↳ **Kod usisavača UM i UME**
    - ▶ Izvadite vreću za prašinu iz spremnika za prašinu.
  - ↳ **Kod usisavača U i UL**
    - ▶ Izvadite vrećicu za prašinu iz spremnika za prašinu ili uhvatite za ručke i prevrnite spremnik za prašinu kako biste ga ispraznili.
3. Zatim postavite glavu usisavača na spremnik za prašinu i zatvorite oba zatvarača.

## 7.8 Pražnjenje spremnika za prašinu bez vrećice za prašinu (kod tekućina)

1. Izvucite mrežni utikač iz utičnice.
2. Glavu usisavača podignite sa spremnika za prašinu i postavite je na ravnu podlogu.
3. Uхватite za zahvatna korita i prevrnite spremnik za prašinu kako biste ga ispraznili.
4. Rub spremnika za prašinu očistite krpom.
5. Postavite glavu usisavača na spremnik za prašinu i zaklopite oba zatvarača.

## 8 Čišćenje i održavanje

### 8.1 Čišćenje uređaja

#### UPOZORENJE

**Opasnosti uslijed električne struje.** Nestručni popravci na električnim dijelovima mogu uzrokovati teške ozljede.

- ▶ Popravke električnih dijelova neka obavlja isključivo električar.
- ▶ Uređaj, te posebice rukohvat održavajte suhim, čistim, bez ulja i masti. Ne upotrebljavajte silikonska sredstva za čišćenje.





- ▶ Ne koristite usisavač ukoliko su začepljeni prerezi za prozračivanje! Prereze za prozračivanje pažljivo očistite suhom četkom. Spriječite prodiranje stranih tijela u unutrašnjost uređaja.
- ▶ Vanjsku stranu uređaja redovito čistite lagano navlaženom krpom. Za čišćenje ne upotrebljavajte uređaj za prskanje, parni raspršivač ili tekuću vodu jer se time može ugroziti električna sigurnost uređaja.

### Kod usisavača UL, UM i UME

Pri održavanju i čišćenju uređajem se mora rukovati tako nema opasnosti za servisno osoblje i druge osobe.

- ▶ Primijenite filtrirano prinudno odzračivanje.
- ▶ Nosite zaštitnu odjeću.
- ▶ Područje održavanja očistite tako da u okolinu ne dospiju opasni materijali.
- ▶ Prije nego što uređaj uklonite iz područja s opasnim materijalima, usišite vanjski dio uređaja, obrišite ga ili ga nepropusno zapakirajte. Pritom pazite da se ne rasprostire nataložena, opasna prašina.
- ▶ Kod radova na održavanju i popravljanju sve onečišćene dijelove, koji nisu mogli biti očišćeni na zadovoljavajući način, umotajte u nepropusne vrećice te zbrinite sukladno važećim propisima za zbrinjavanje.
- ▶ Neka najmanje jednom godišnje **Hilti** servis ili osposobljena osoba provede tehničku provjeru na prašinu, primjerice na oštećenje filtra, nepropusnost uređaja za zrak i funkciju kontrolnih uređaja.

## 8.2 Automatsko čišćenje filtra



Prilikom čišćenja elementa filtra ne udarajte o tvrde predmete i ne obrađujte ga tvrdim odnosno šiljastim predmetima. Time se smanjuje trajnost elementa filtra.

Element filtra ne smije se čistiti pneumatskim čistačem. Ovakvo čišćenje može dovesti do kidanja materijala filtra.

Element filtra je potrošni dio.

- ▶ Element filtra zamijenite najmanje svakih pola godine.
- ▶ Kod intenzivne uporabe element filtra mijenjajte češće.

## 8.3 Zamjena elementa filtra

1. Izvucite mrežni utikač iz utičnice.
2. Otvorite zatvarače poklopca filtra.
3. Otvorite poklopac filtra.
4. Oprezno izvadite element filtra držeći ga za zahvatna korita koja se nalaze u držaču.
5. Brtvene površine očistite krpom.
6. Umetnite novi element filtra.
7. Zatvorite poklopac filtra na način da preklopite blokadu poklopca prema naprijed.
8. Zatvorite zatvarače poklopca filtra.

## 8.4 Provjera nadzora razine napunjenosti

1. Kako bi usisavač imao sigurno uporište, pritisnite kočnice kotača.
2. Izvucite mrežni utikač iz utičnice.
3. Otvorite oba zatvarača.
4. Glavu usisavača podignite sa spremnika za prašinu i postavite je na ravnu podlogu.
5. Provjerite jesu li isključni kontakti zaprljani te ih očistite četkom ukoliko je potrebno.
6. Provjerite ima li na brtvi glave usisivača prljavštine te je po potrebi očistite krpom.
7. Postavite glavu usisavača na spremnik za prašinu i zaklopite oba zatvarača.

## 8.5 Kontrola nakon čišćenja i održavanja

1. Nakon radova čišćenja i održavanja provjerite je li usisavač ispravno sastavljen i radi li ispravno.
2. Provedite ispitivanje funkcije.

# 9 Transport i skladištenje

## 9.1 Transport

Uređaj se ne smije prenositi ako je pun.

Uređaj ne smije biti obješen na kran.



- ▶ Po potrebi izvadite regulator snage ili labavi alat iz držača.
- ▶ Uređaj ispraznite prije nego što ga prenosite na drugo mjesto.
- ▶ Ako ste usisali tekućine, nemojte prevrtati uređaj ili ga transportirati u ležećem položaju.
- ▶ Za transport utaknite pomoću konusnog adaptera oba kraja crijeva jedan u drugi.

#### Kod usisavača UM i UME

#### OPASNOST

**Opasnost od ozljede.** Iz ulaznog otvora može izaći opasni usisani materijal.

- ▶ Prilikom transporta i kada se ne koristi usisivač klase M zatvorite ulazni otvor sa zapornim kolčakom.

### 9.2 Skladištenje

- ▶ Usisavač zaštite od neovlaštene uporabe i odložite ga u suhu prostoriju.

## 10 Pomoć u slučaju smetnji

U slučaju smetnji, koje nisu navedene u ovoj tablici ili koje ne možete sami ukloniti, obratite se našem **Hilti** servisu.

### 10.1 Tablica smetnji

Smetnja	Mogući uzrok	Rješenje
<b>Kod usisavača UM i UME</b> Zvučni signal upozorenja (smanjena usisna snaga)	Vrećica za prašinu je puna.	▶ Zamijenite vrećicu za prašinu.
	Element filtra je jako zaprljan.	▶ Ako je deaktivirano automatsko čišćenje filtra, aktivirajte automatsko čišćenje filtra i ostavite usisavač da radi 30 sekundi.
	Začepjeno je usisno crijevo ili štitnik za prašinu električnog alata.	▶ Očistite usisno crijevo i štitnik za prašinu.
	Sklopka za namještanje promjera crijeva u pogrešnom položaju.	▶ Namjestite promjer crijeva. ▶ Kod primjene sa šupljim svrdlom odaberite promjer crijeva 15 mm.
Uređaj ispuhuje prašinu.	Element filtra nije pravilno montiran.	▶ Ponovno montirajte element filtra.
	Element filtra je oštećen.	▶ Montirajte novi element filtra.
Uređaj se neželjeno uključuje i isključuje ili dolazi do statičkog pražnjenja preko korisnika.	Nije osiguran elektrostatski odvod, uređaj nije priključen na uzemljenu utičnicu.	▶ Uređaj priključite na uzemljenu utičnicu, koristite antistatičko crijevo.
Uređaj ne radi ili se isključuje nakon kratkog pokretanja.	Aktivirano je isključivanje vode.	▶ Sonde i područje oko sondi očistite četkom.
Motor je prestao raditi.	Aktivirao se osigurač mrežne utičnice.	▶ Uključite osigurač. ▶ Ako se ponovno aktivira, potražite uzrok preopterećenosti strujne mreže.
	Spremnik za prašinu je pun.	▶ Isključite uređaj i ispraznite spremnik za prašinu.
	Aktivirao se termički osigurač motora.	▶ Isključite uređaj i ostavite da se ohladi 5 minuta. ▶ Ako se motor ne pokreće, odnesite svoj uređaj u <b>Hilti</b> servis.
	Termički osigurač motora opetovano isključuje motor.	▶ Proreze za prozračivanje pažljivo očistite suhom četkom.
Motor ne radi u automatskom načinu rada.	Priključeni uređaj je neispravan ili nije pravilno utaknut.	▶ Provjerite funkciju priključenog uređaja i čvrsto utaknite mrežni utikač.



Smetnja	Mogući uzrok	Rješenje
Automatsko čišćenje elementa filtra ne radi.	Usisno crijevo nije priključeno.	► Priključite usisno crijevo.

## 11 Zbrinjavanje otpada

 **Hilti** Proizvodi su većim dijelom izrađeni od materijala koji se mogu ponovno preraditi. Pretpostavka za to je njihovo stručno razvrstavanje. U mnogim zemljama **Hilti** preuzima Vaš stari uređaj na recikliranje. Raspitajte se u **Hilti** servisnoj službi ili kod Vašeg prodajnog predstavnika.

Prema Europskoj direktivi o starim električnim i elektroničkim aparatima i preuzimanju u nacionalno pravo moraju se istrošeni električni uređaji skupljati odvojeno i predati za ekološki ispravnu ponovnu preradu.



- Električne uređaje ne bacajte u kućne otpatke!

### Isplaka

Puštanje isplake u vodu ili u kanalizaciju bez prikladne pripreme ekološki je problematično.

- Informirajte se kod lokalne uprave o postojećim propisima.

Preporučujemo sljedeću pripremu:

- Sakupite isplaku (na primjer pomoću mokrog usisavanja).
- Pustite da se isplaka slegne i čvrsti dio zbrinite na odlagalištu građevnog otpada (koagulacijska sredstva mogu ubrzati razgradnju).
- Prije ispuštanja ostatka lužine (bazično, pH-vrijednost > 7) u kanalizaciju, neutralizirajte ga dodavanjem kiselih sredstava za neutralizaciju ili razrjeđivanjem s velikom količinom vode.

### Prašina od bušenja

- Sakupljenu prašinu od bušenja zbrinite u skladu s postojećim nacionalnim zakonskim propisima.

## 12 Jamstvo proizvođača

- Ukoliko imate pitanja glede jamstvenih uvjeta, obratite se Vašem lokalnom **Hilti** partneru.



## 1 Informacije o dokumentaciji

### 1.1 O tej dokumentaciji

- Pred začetkom uporabe preberite to dokumentacijo. To je pogoj za varno delo in nemoteno uporabo.
- Upošteвайте varnostna navodila in opozorila v tej dokumentaciji in na izdelku.
- Navodila za uporabo vedno hranite ob izdelku in vedno priložite ta navodila, če izdelek posredujete drugim osebam.

### 1.2 Legenda

#### 1.2.1 Opozorila

Opozorila opozarjajo na nevarnosti pri delu z izdelkom. Uporabljajo se naslednje signalne besede:

#### NEVARNOST

##### NEVARNOST !

- ▶ Za neposredno grozečo nevarnost, ki lahko pripelje do težjih telesnih poškodb ali do smrti.

#### OPOZORILO

##### OPOZORILO !

- ▶ Za morebitno grozečo nevarnost, ki lahko povzroči težke telesne poškodbe ali smrt.





#### PREVIDNO

##### PREVIDNO !

- ▶ Označuje možno nevarno situacijo, ki lahko pripelje do lažjih telesnih poškodb ali materialne škode.





#### 1.2.2 Simboli v dokumentaciji

V naših dokumentih so uporabljeni naslednji simboli:

	Pred uporabo preberite navodila za uporabo
	Navodila za uporabo in druge uporabne informacije
	Ravnanje z materiali, ki jih je mogoče znova uporabiti
	Električnih orodij in akumulatorskih baterij ne odstranjujte s hišnimi odpadki

#### 1.2.3 Simboli na slikah

Na naših slikah so uporabljeni naslednji simboli:

	Te številke označujejo slike na začetku teh navodil
	Oštevilčenje na slikah prikazuje postopek po korakih in se lahko razlikuje od delovnih korakov v besedilu
	Na sliki <b>Pregled</b> so uporabljene številke položajev, ki se nanašajo na številke v legendi poglavja <b>Pregled izdelka</b>
	Ta znak opozarja, da morate biti pri uporabi izdelka še posebej pozorni.
	Brezžičen prenos podatkov

#### 1.2.4 Dodatni simboli

Na izdelku se uporabljajo naslednji simboli:

	Transport z dvigalom je prepovedan
---	------------------------------------



### 1.3 Simboli, ki so odvisni od izdelka

#### 1.3.1 Simboli na izdelku

Na izdelku se uporabljajo naslednji simboli:

	Opozorilo na vročo površino
	Transport z dvigalom je prepovedan

### 1.4 Posebne nalepke na izdelku

#### Pri sesalnikih UL



**OPOZORILO:** Ta naprava vsebuje zdravju škodljiv prah. Praznjenje in vzdrževanje naprave, vključno z zamenjavo vrečke za prah, smejo opravljati samo strokovne osebe, ki so opremljene z ustrežno zaščitno opremo. Ne vklaplajte dokler filtrski sistem ni v celoti naložen.

#### Pri sesalnikih UM in UME



**OPOZORILO:** Ta naprava vsebuje zdravju škodljiv prah. Praznjenje in vzdrževanje naprave, vključno z zamenjavo vrečke za prah, smejo opravljati samo strokovne osebe, ki so opremljene z ustrežno zaščitno opremo. Naprave ne vključujte, dokler ni vgrajen celoten filtrski sistem in ni bilo preverjeno funkcioniranje volumnskega pretoka.

### 1.5 Informacije o izdelku

Izdelki so namenjeni profesionalnim uporabnikom; uporablja, vzdržuje in servisira jih lahko le pooblaščen in ustrežno usposobljeno osebje. To osebje je treba dodatno poučiti o nevarnostih, ki se pojavljajo pri delu. Izdelek in njegovi pripomočki so lahko nevarni, če jih nepravilno uporablja nestrokovno osebje in če se uporabljajo v nasprotju z namembnostjo.

Tipška oznaka in serijska številka sta navedeni na tipski ploščici.

- Serijsko številko prepisite v naslednjo preglednico. Podatke o izdelku potrebujete v primeru morebitnih vprašanj za našega zastopnika ali servis.

#### Informacije o izdelku

Mokro-suhi sesalnik	VC 20-U   VC 20-UL   VC 20-UM   VC 20-UME VC 40-U   VC 40-UL   VC 40-UM   VC 40-UME
Generacija	02
Serijska št.	

### 1.6 Izjava o skladnosti

Z izključno odgovornostjo izjavljamo, da tukaj opisan izdelek ustreza naslednjim direktivam in standardom. Kopijo izjave o skladnosti si lahko ogledate na koncu te dokumentacije.

Tehnična dokumentacija je na voljo tukaj:

Hilti Entwicklungsgesellschaft mbH | Zulassung Geräte | Hiltistraße 6 | 86916 Kaufering, DE



**2.1 Splošna varnostna navodila**

Poleg varnostnih navodil v posameznih poglavjih teh navodil za uporabo morate strogo upoštevati tudi naslednja določila.

- ▶ **Preberite vsa navodila!** Neupoštevanje naslednjih opozoril lahko pripelje do električnega udara, požara in/ali težkih telesnih poškodb.
- ▶ **Pred uporabo naprave v kombinaciji z električnim orodjem preberite navodila za uporabo električnega orodja in upoštevajte vsa opozorila.**
- ▶ **Naprave na noben način ne smete spreminjati.**
- ▶ **Uporabljajte ustrezno napravo za delo.** Naprave ne uporabljajte za namene, za katere ni predvidena, temveč le v skladu z namembnostjo in v brezhibnem stanju.
- ▶ **Pred uporabo naprave se podučite o rokovanju z njo, morebitnih nevarnostih v zvezi z materialom in varnem odstranjevanju odsesanih materialov.**
- ▶ **Upoštevajte vplive okolice.** Naprave ne uporabljajte tam, kjer obstaja nevarnost nastanka požara ali eksplozije.
- ▶ **Napravo lahko uporabljajo le osebe, ki so seznanjene z njeno uporabo, poučene o varnem ravnanju z napravo in razumejo morebitne nevarnosti.** Naprava ni primerna za otroke.
- ▶ **Kadar naprava ni v uporabi, jo varno shranite.** Ko naprav ne uporabljate, naj bodo spravljene na suhem, visoko ležečem ali zaklenjenem mestu zunaj dosega otrok.

**2.2 Varnost oseb**

- ▶ **Bodite zbrani in pazite, kaj delate.** Dela z izdelkom se lotite razumno. Nikoli ne uporabljajte sesalnika, če ste utrujeni ali pod vplivom drog, alkohola ali zdravil. Trenutek nepazljivosti pri uporabi naprave lahko privede do resnih poškodb.
- ▶ **Uporabnik in osebe v bližini morajo med uporabo in vzdrževanjem naprave nositi primerna zaščitna očala, zaščitno čelado, zaščito za sluh, zaščitne rokavice in obutev ter lahko masko za zaščito dihal.**
- ▶ **Aktivirajte kolesne zavore, da zagotovite stabilen položaj sesalnika.** Če kolesne zavore niso aktivirane, se lahko sesalnik začne nenadzorovano premikati.
- ▶ **Če je na napravo možno namestiti priprave za odsesavanje in prestrezanje prahu, se prepričajte, ali so le-te priključene in ali jih uporabljate na pravilen način.** Uporaba priprav za odsesavanje prahu zmanjšuje ogroženost zaradi prahu.

**2.3 Skrbno ravnanje in uporaba naprave**

- ▶ **Naprave nikoli ne puščajte brez nadzora.**
- ▶ **Pri sesanju nevarnih snovi ne deaktivirajte čiščenja filtra, še posebej ne pri uporabi električnega orodij, pri kateri nastaja prah.**
- ▶ **Napravo zavarujte pred zmrzaljo.**
- ▶ **Pripravo za omejitev nivoja vode je treba v skladu z navodili redno čistiti s ščetko in redno preverjati glede znakov poškodb.**
- ▶ **Pri nameščanju glave sesalnika pazite, da se ne priščipnete in da ne poškodujete električnega kabla.** Obstaja nevarnost poškodb in okvar.
- ▶ **Napravo in pribor preglejte glede morebitnih poškodb.** Pred nadaljnjo uporabo skrbno preglejte zaščitno opremo oziroma dele, ki so nekoliko poškodovani, da ugotovite, ali bodo lahko še naprej brezhibno opravljali svojo funkcijo. Preverite ali premični deli brezhibno delujejo in se morda ne zatikajo, in da deli naprave niso poškodovani. Za zagotovitev brezhibnega delovanja naprave morajo biti vsi deli pravilno vgrajeni in izpolnjevati vse zahteve.
- ▶ **Napravo lahko popravlja samo usposobljen strokovnjak, in to izključno z originalnimi nadomestnimi deli.** Le tako bo tudi vnaprej zagotovljena varna raba naprave.
- ▶ **Kadar naprave ne uporabljate (med premori) ter pred nego, vzdrževanjem in menjavo opreme ali filtra vedno izvlecite električni vtič iz vtičnice.** Ta previdnostni ukrep onemogoča nepredviden zagon naprave.
- ▶ **Sesalnika nikoli ne vlecite za priključni kabel v drug delovni položaj.** Sesalnika ne zapeljite čez priključni kabel.
- ▶ **Naprave ne transportirajte z dvigalom.**

Dodatno pri sesalnikih UM in UME

- ▶ **Za prevoz ali v času, ko naprava ni v rabi, vstopni nastavek naprave zaprite z zaporno objemko.**



## 2.4 Električna varnost

- ▶ **Priključni vtiči naprave mora ustrezati vtičnici. Vtiča pod nobenim pogojem ne smete spreminjati. Uporaba adapterskih vtičev v kombinaciji z zaščitno ozemljeno napravo ni dovoljena.** Originalni oziroma nespremenjeni vtiči in ustrezne vtičnice zmanjšujejo tveganje električnega udara.
- ▶ **Vtknite vtič v primerno, ozemljeno vtičnico, ki je bila varno nameščena in v skladu z vsemi lokalnimi pogoji. Če ste v dvomu, ali je vtičnica varno ozemljena, jo naj pregleda usposobljen strokovnjak električar.**
- ▶ **Izogibajte se telesnemu stiku z ozemljenimi površinami, na primer s cevmi, grelci, štedilniki in hladilniki.** Če je ozemljeno tudi vaše telo, obstaja povečano tveganje električnega udara.
- ▶ **Zavarujte napravo pred dežjem in vlago.** Vdor vode v električno napravo povečuje tveganje električnega udara.
- ▶ **Poskrbite, da električni kabel ne bo ležal v lužah.**
- ▶ **Redno preverjajte priključni kabel naprave. Poškodovan kabel naj zamenja strokovnjak s pooblaščenega servisa Hilti. Redno preverjajte električni podaljšek in ga zamenjajte, če je poškodovan.**
- ▶ **Če pride pri delu do poškodb priključnega kabla ali podaljška, se kablov ne smete dotikati. Izvlecite vtič iz vtičnice.** Poškodovanih priključnih kablov in podaljškov ne uporabljajte, saj predstavljajo nevarnost električnega udara.
- ▶ Električni kabel zamenjajte samo s tipom kablom, ki je določen v navodilih za uporabo.
- ▶ **Električnega kabla ne uporabljajte za prenašanje ali obešanje naprave in ne vlečite vtiča iz vtičnice tako, da vlečete za kabel. Kabel zavarujte pred vročino, oljem, ostrimi robovi in premikajočimi se deli naprave.** Poškodovani ali prepleteni kabli povečujejo tveganje električnega udara.
- ▶ **Če električno napravo uporabljate na prostem, uporabljajte samo podaljšek, ki je primeren tudi za delo na prostem.** Uporaba podaljška, predvidenega za delo na prostem, zmanjšuje tveganje električnega udara.
- ▶ **Prekinite električno napajanje naprave in izvlecite vtič.**
- ▶ **Vtičnice naprave uporabljajte le za namene, ki so zajeti v navodilih za uporabo.**
- ▶ **Naprave nikoli ne uporabljajte, če je umazana ali mokra.** Prah, ki se sprijema na površino naprave (še posebej električno prevoden prah), ali vlaga lahko v neugodnih razmerah povzročita električni udar. **Zato naj umazano napravo v rednih časovnih intervalih pregledajo pri servisni službi Hilti, še posebej če pogosto obdelujete električno prevodne materiale.**

## 2.5 Delovno mesto

- ▶ **Poskrbite za dobro osvetlitev delovnega mesta.**
- ▶ **Poskrbite za dobro prezračevanje.** Slabo prezračevana delovna mesta lahko zaradi preveč prahu škodujejo zdravju.
- ▶ **Poskrbite za urejeno delovno mesto. Iz delovnega okolja odstranite predmete, na katerih bi se lahko poškodovali.** Nered v delovnem okolju lahko pripelje do nesreč pri delu.
- ▶ **Prosimo, da naprave ne uporabljate v okolju, kjer je nevarnost eksplozije in v katerem so gorljive tekočine, plini in prah.** Električne naprave povzročajo iskenje, zato se gorljiv prah ali pare lahko vnamejo.
- ▶ **Posebej previdni bodite pri delu na stopnicah.**

## 2.6 Odsesani material

- ▶ **Prepovedano je sesanje zdravju škodljivih, gorljivih in/ali eksplozivnih prahov (npr. magnezij-aluminijevega prahu). Materialov s temperaturo, višjo od 60 °C (140 °F), ni dovoljeno sesati (npr. prižgane cigarete, vroč pepel).**
- ▶ **Prepovedano je sesanje gorljivih, eksplozivnih ali agresivnih tekočin (hladilna sredstva in maziva, bencin, topila, kisline (pH < 5), lugji (pH > 12,5) itd.).**
- ▶ **Če začne iztekati pena ali tekočina, napravo takoj izključite.**
- ▶ **Pri sesanju vročega materiala s temperaturo do največ 60 °C (140 °F) nosite zaščitne rokavice.**
- ▶ **Pri delu z mineralnim vrtnim muljem nosite zaščitno obleko in se izogibajte stiku s kožo (pH > 9 deluje jedko).**
- ▶ **Izogibajte se stiku z bazičnimi ali kislimi tekočinami. Če vseeno pride do stika, prizadeto mesto spirajte z vodo. Če pride tekočina v oči, jih sperite z obilo vode in poiščite zdravniško pomoč.**

### Dodatno pri sesalnikih UL

- ▶ **Naprava za prašni razred L je namenjena za odsesavanje suhega, negorljivega prahu, tekočin, lesenih ostružkov in nevarnega prahu z ekspozicijsko vrednostjo > 1 mg/m<sup>3</sup>. Glede na nevarnost prahu, ki ga odsesavate, je treba na napravo namestiti primerne filtre.**



### Dodatno pri sesalnikih UM in UME

- ▶ Naprava za prašni razred M je namenjena za odsesavanje suhega, negorljivega prahu, tekočin, lesenih ostružkov in nevarnega prahu z ekspozicijsko vrednostjo  $\geq 0,1 \text{ mg/m}^3$ . **Glede na nevarnost prahu, ki ga odsesavate, je treba na napravo namestiti primerne filtre.**

## 3 Opis

### 3.1 Pregled izdelka

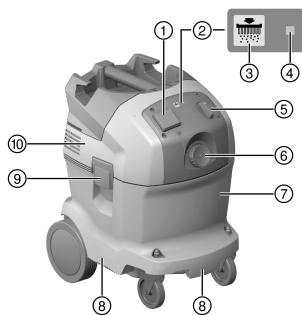

- ① Vtičnica naprave
- ② Samodejno čiščenje filtra
- ③ Tipka za vklop/izklop čiščenja filtra (samo UL in UME)
- ④ Prikaz stanja „Samodejno čiščenje filtra“
- ⑤ Stikalo naprave
- ⑥ Vstopni nastavek
- ⑦ Posoda za umazanijo
- ⑧ Ročaj
- ⑨ Sponka
- ⑩ Glava sesalnika

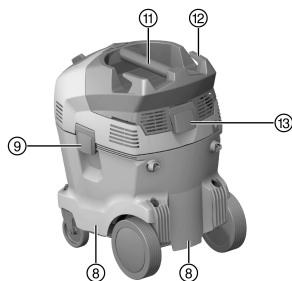

- ⑪ Ročaj
- ⑫ Kavelj za kabel
- ⑬ Sponka za pokrov filtra

### 3.2 Namenska uporaba

Tu opisani izdelki so univerzalni industrijski sesalniki za gospodarsko uporabo. Primerni so tako za suho kot za mokro uporabo.

Z izdelkom ni dovoljeno sesati ljudi in živali. Podvodna uporaba je prepovedana.

#### OPOZORILO

**Nevarnost za zdravje!** Sesalniki U niso primerni za sesanje zdravju škodljivega prahu.

- ▶ S temi modeli ne sesajte zdravju škodljivega prahu.
- ▶ Pred uporabo izdelka se podučite o rokovanju, nevarnostih v zvezi z materialom in varnem recikliranju materialov.
- ▶ Izdelka ne uporabljajte v režimu stacionarnega trajnega obratovanja ali v avtomatskih oz. polavtomatskih postrojih.
- ▶ Uporabljajte samo originalen pribor in orodje **Hilti**, tako da boste preprečili nevarnosti za nastanek poškodb.
- ▶ Da bi preprečili elektrostatične pojave, uporabljajte antistatično sesalno cev.
- ▶ V vrečko ne sesajte predmetov, ki bi lahko pripeljali do poškodb (na primer koničastih ali ostrorobih predmetov).
- ▶ Izdelka ne uporabljajte kot nadomestek za lestev.

Ta izdelek je primeren za gospodarsko uporabo na naslednjih področjih:





- Odsesavanje velikih količin prahu pri uporabi diamantnih brusilnikov, rezalnih brusilnikov, vrtnalnih kladiv in kron za vrtnje po suhem postopku **Hilti**.
- Odsesavanje mineralnega vrtnalnega mulja z diamantnimi vrtnalnimi kronami **Hilti** oziroma diamantnimi žagami **Hilti** in tekočega odsesanega materiala do temperature < 60 °C (140 °F).
- Odsesavanje olja in tekočih medijev do temperature < 60 °C (140 °F).
- Mokro in suho čiščenje stenskih in talnih površin

#### Dodatno pri sesalnikih UL

Odsesavanje suhega, negorljivega prahu, tekočin, lesenih ostružkov in nevarnega prahu z ekspozicijsko vrednostjo > 1 mg/m<sup>3</sup> (prašni razred L).

#### Dodatno pri sesalnikih UM in UME

Odsesavanje suhega, negorljivega prahu, tekočin, lesenih ostružkov in nevarnega prahu z ekspozicijsko vrednostjo ≥ 0,1 mg/m<sup>3</sup> (prašni razred M).

#### Dodatno pri sesalnikih UL, UM in UME

Pri odpraševanju je treba zagotoviti zadostno menjavo zraka L v prostoru, če se odpadni zrak naprave odvaja v prostor. Upoštevajte veljavno nacionalno zakonodajo.

### 3.3 Možne napačne uporabe

- Industrijski sesalnik ne sme delovati v ležečem položaju.
- Industrijskega sesalnika se ne sme uporabljati za sesanje eksplozivnih, žarečih, gorečih ali vnetljivih materialov ter agresivnih vrst prahu (na primer magnezijev – aluminijev prah itd.) (Izjema: ostružki).
- Industrijskega sesalnika ni dovoljeno uporabljati za sesanje vnetljivih tekočin (na primer bencina, topil, kislín, hladilnih tekočin, maziv, itd.).
- Obdelovanje zdravju škodljivih materialov (npr. azbesta) ni dovoljeno.

### 3.4 Obseg dobave

Mokro-suhi sesalnik, vključno s filtrskim vložkom, sesalna cev v kompletu z vrtljivo objemko (na sesalni strani) in priključkom za orodje, plastična vreča za prah PE VC 20/40, navodila za uporabo.

### 3.5 Opozorilni zvočni signal

Sesalniki UM in UME so opremljeni z opozorilnim zvočnim signalom. Če se hitrost zraka v sesalni cevi spusti pod 20 m/s, se iz varnostnih razlogov oglasi opozorilni zvočni signal.

Za ustrezen opozorilni zvočni signal je treba premer cevi prilagoditi premeru uporabljene sesalne cevi.

### 3.6 Samodejno čiščenje filtra

Sesalnik je opremljen s samodejnim čiščenjem filtrskega vložka, ki v največji možni meri odstrani sprijet prah s filtrskega vložka.

Čiščenje filtra se izklopi s pritiskom na tipko "VKLOP/IZKLOP samodejnega čiščenja filtra", s ponovnim pritiskom na tipko pa se znova vklopi.

Stanje	Pomen
LED-dioda sveti.	• Čiščenje filtra je aktivirano.
LED-dioda ne sveti.	• Čiščenje filtra je deaktivirano.

Ob vsakem vklopu sesalnika se čiščenje filtra samodejno aktivira.

Zračni udar samodejno očisti filtrski vložek (pri tem je slišati pulzirajočo šum).



Pri sistemskih uporabah (še posebej pri brušenju, žaganju in zarezovanju) ali pri vsesavanju velikih količin prahu je treba aktivirati čiščenje filtra, tako da se omogoči visoka zmogljivost sesanja.

Čiščenje filtra deluje samo, kadar je sesalna cev priklopljena.

### 3.7 Navodila za uporabo

#### Pribor in njegova uporaba

Pribor	Uporaba
Plastična vreča za prah PE VC 20 (203854)	za uporabo pri mineralnih snoveh, mokro in suho



Pribor	Uporaba
Plastična vreča za prah PE VC 40 (203852)	za uporabo pri mineralnih snoveh, mokro in suho
Papirnata vreča za prah VC 20 (203858)	Uporaba za les
Papirnata vreča za prah VC 40 (203856)	Uporaba za les
Filter VC 20/40 suhi (2121386)	suho
Filter VC 20/40 univerzalni (2121387)	univerzalni, mokri in suhi
Filter VC 20/40 performance (2121388)	intenzivna mokra in suha uporaba
Sesalna cev 27 x 3,5 m AS	mokro in suho
Sesalna cev 36 mm	pretežno mokri, ni za uporabo s prahom
Sesalna cev 36 x 5 m AS	mokro in suho

► Pri sesalnikih UM in UME uporabljajte plastično ali papirnato vrečko za prah..

## 4 Tehnični podatki

### 4.1 Mokro-suhi sesalnik

	VC 20	VC 40
<b>Dimenzije (d x š x v v mm)</b>	505 x 380 x 500	505 x 380 x 610
<b>Teža v skladu s postopkom EPTA 01</b>	13,0 kg	14,7 kg
<b>Prostornina posode</b>	21 ℓ	36 ℓ
<b>Količina prahu</b>	23 kg	40 kg
<b>Količina polnjenja vode</b>	13,5 ℓ	25 ℓ
<b>Delovna temperatura</b>	-10 °C ... 40 °C	-10 °C ... 40 °C
<b>Samodejno čiščenje filtra za vse</b>	15 s	15 s
<b>Stopnja zaščite</b>	I	I
<b>Vrsta zaščite</b>	IP X4	IP X4
<b>Omrežna frekvenca</b>	50 Hz ... 60 Hz	50 Hz ... 60 Hz

### 4.2 Nazivna napetost

**i** Pri obratovanju z generatorjem ali transformatorjem mora biti njegova izhodna moč dvakrat višja od nazivne porabe moči vašega orodja, ki je navedena na tipski ploščici. Delovna napetost transformatorja ali generatorja mora biti vedno med +5 % in -15 % nazivne napetosti orodja.

•/•	100 Volt [V]	110 Volt [V]	110 Volt [V]	200 Volt [V]
Nazivna poraba moči	1200 Watt [W]	1100 Watt [W]	1100 Watt [W]	950 Watt [W]
Priljučna moč vgrajene vtičnice za električno orodje (če obstaja)	•/•	1600 Watt [W]	•/•	•/•
Priljuček na omrežje (tip)	VCTF 3 x 2,0 mm <sup>2</sup>	A07 QQF 3/12 AWG	H07 BQF 3G 1,5 mm <sup>2</sup>	VCTF 3 x 2,0 mm <sup>2</sup>
•/•	220-240 Volt [V]	220-240 (CH) Volt [V]	220-240 (GB) Volt [V]	220-240 (NZ) Volt [V]
Nazivna poraba moči	1200 Watt [W]	1200 Watt [W]	1200 Watt [W]	1200 Watt [W]
Priljučna moč vgrajene vtičnice za električno orodje (če obstaja)	2400 Watt [W]	1100 Watt [W]	1800 Watt [W]	1200 Watt [W]
Priljuček na omrežje (tip)	H07 RNF 3G 1,5 mm <sup>2</sup>	H07 RNF 3G 1,5 mm <sup>2</sup>	H07 RNF 3G 1,5 mm <sup>2</sup>	H07 RNF 3G 1,5 mm <sup>2</sup>



### 4.3 Največji volumski pretok in podtlak

		VC 20-U	VC 20-UL	VC 20-UM	VC 20-UME
Največji volumski pretok (zraka)	950 W	68 l/s	•/•	•/•	•/•
	1100 W	68 l/s	•/•	•/•	•/•
	1200 W	74 l/s	•/•	•/•	•/•
Največji volumski pretok (zraka)	1100 W	•/•	138 m <sup>3</sup> /h	138 m <sup>3</sup> /h	138 m <sup>3</sup> /h
	1200 W	•/•	150 m <sup>3</sup> /h	150 m <sup>3</sup> /h	150 m <sup>3</sup> /h
Največji podtlak	950 W	235 hPa	•/•	•/•	•/•
	1100 W	230 hPa	209 hPa	209 hPa	209 hPa
	1200 W	253 hPa	253 hPa	253 hPa	253 hPa

		VC 40-U	VC 40-UL	VC 40-UM	VC 40-UME
Največji volumski pretok (zraka)	950 W	68 l/s	•/•	•/•	•/•
	1100 W	68 l/s	•/•	•/•	•/•
	1200 W	74 l/s	•/•	•/•	•/•
Največji volumski pretok (zraka)	1100 W	•/•	138 m <sup>3</sup> /h	138 m <sup>3</sup> /h	138 m <sup>3</sup> /h
	1200 W	•/•	150 m <sup>3</sup> /h	150 m <sup>3</sup> /h	150 m <sup>3</sup> /h
Največji podtlak	950 W	235 hPa	•/•	•/•	•/•
	1100 W	230 hPa	209 hPa	209 hPa	209 hPa
	1200 W	253 hPa	253 hPa	253 hPa	253 hPa

### 4.4 Podatki o hrupu in tresljajih (meritve so opravljene v skladu EN 60335)

Naslednji podatki veljajo za vse industrijske sesalnike VC 20 in VC 40.

Raven emisije zvočnega tlaka ( $L_{pA}$ )	73 dB(A)
Negotovost ravni zvočnega tlaka ( $K_{pA}$ )	2,5 dB(A)
Emisijska vrednost tresljajev	< 2,5 m/s <sup>2</sup>

## 5 Uporaba podaljška

### OPOZORILO

**Nevarnost zaradi poškodovanega kabla!** Če pride pri delu do poškodbe priključnega kabla ali podaljška, se kabla ne smete dotikati. Vtič izvlecite iz vtičnice.

- ▶ Redno kontrolirajte priključni kabel orodja. Poškodovani kabel naj zamenja strokovnjak.
- Uporabljajte samo podaljške, ki so predvideni za ta namen uporabe in imajo ustrezen presek kablov. Sicer lahko pride do zmanjšanja zmogljivosti orodja in pregrevanja kabla.
- Podaljšek redno preverjajte glede morebitnih poškodb.
- Če je električni podaljšek poškodovan, ga zamenjajte.
- Ko stroj uporabljate na prostem, uporabite le take električne podaljške, ki so namenjeni zunanji rabi in so temu primerno označeni.

### Priporočeni najmanjši preseki in največje dolžine kablov pri omrežni napetosti 120 V

Kabel	AWG 16	AWG 14	AWG 12	AWG 10
Presek vodnika	1,31 mm <sup>2</sup>	2,08 mm <sup>2</sup>	3,31 mm <sup>2</sup>	5,26 mm <sup>2</sup>
Presek vodnika	2,58 kcmil	4,11 kcmil	6,53 kcmil	10,4 kcmil
Dolžina kabla	25 m	30 m	50 m	100 m
Dolžina kabla	75 ft	100 ft	150 ft	250 ft



## 6 Pred uporabo

### NEVARNOST

**Nevarnost zaradi električnega toka.** Če sesalnik ni pravilno priključen, to lahko povzroči smrt ali hude poškodbe.

- ▶ Sesalnik priključite samo na pravilno ozemljen vir elektrike.

### PREVIDNO

**Nevarnost poškodb zaradi nekontroliranega premikanja!** Če kolesne zavore niso aktivirane, se lahko sesalnik začne nekontrolirano premikati.

- ▶ Aktivirajte kolesne zavore, tako da zagotovite stabilen položaj sesalnika.

## 6.1 Pred prvo uporabo



Plastična vrečka za prah: Pri sesanju nenevarnega prahu

Plastična vrečka za mineralni prah ali papirnata vrečka za lesene ostružke:

- > Razred M za sesanje prahu z mejno ekspozicijsko vrednostjo  $\geq 0,1$  mg/m<sup>3</sup>
- > Razred L ali M za sesanje prahu z mejno ekspozicijsko vrednostjo  $> 1$  mg/m<sup>3</sup>

1. Odprite obe sponki.
2. Dvignite glavo sesalnika s posode za umazanijo.
3. Odstranite dele pribora iz posode za umazanijo in embalaže.
4. Namestite glavo sesalnika na posodo za umazanijo in zaprite obe sponki.
5. Prepričajte se, da je glava sesalnika pravilno montirana in fiksirana.
6. Sesalno cev priključite na napravo.

## 6.2 Vstavljanje papirnate vrečke za sesanje ostružkov



Koničasti predmeti lahko preдреjo vrečko sesalnika.

Prepričajte se, da noben predmet ni predrll vrečke sesalnika.

1. Izvlecite vtič iz vtičnice.
2. Odprite obe sponki.
3. Dvignite glavo sesalnika s posode za umazanijo.
4. Namestite novo papirnato vrečko v adapter in ga pritrdite na posodo za umazanijo.
5. Namestite glavo sesalnika na posodo za prah.
6. Zaprite obe sponki.
7. Prepričajte se, da je glava sesalnika pravilno montirana in fiksirana.
8. Sesalno cev priključite na napravo.

## 6.3 Namestitev plastične vreče za prah

1. Izvlecite vtič iz vtičnice.
2. Odprite obe sponki.
3. Dvignite glavo sesalnika s posode za umazanijo.
4. Namestite novo plastično vrečo za prah (natisnjena navodila) v posodo za umazanijo.
5. Namestite glavo sesalnika na posodo za umazanijo in zaprite obe sponki.

## 7 Uporaba

### OPOZORILO

**Nevarnost poškodb.** Okvara filtrirnega sistema lahko povzroči uhajanje zdravju škodljivega prahu.

- ▶ V takem primeru (npr., če je poškodovan filter) sesalnik izključite in izvlecite vtič iz vtičnice, pred nadaljnjo uporabo pa naj sesalnik pregleda strokovnjak.



## NEVARNOST

**Nevarnost poškodb.** Orodja v prašnih razredih L in M vsebujejo zdravju škodljiv prah.

- ▶ Praznjenje in postopke vzdrževanja vključno z odstranjevanjem zbiralnika za prah smejo izvajati le strokovnjaki. Nosite ustrezno zaščitno opremo.
- ▶ Preden odstranite sesalnik iz območja, ki je obremenjeno z nevarnimi snovmi, posesajte zunanost sesalnika, ga obrišite do čistega in zapakirajte v neprepustno embalažo. Vse dele orodja je treba obravnavati kot onesnažene, če ste ga odstranili iz nevarnega območja, in izvesti je treba ustrezne ukrepe, da bi preprečili raznos prahu.
- ▶ Sesalnika nikoli ne uporabljajte brez popolnega filtrirnega sistema.

## PREVIDNO

**Nevarnost poškodb zaradi nekontroliranega premikanja!** Če kolesne zavore niso aktivirane, se lahko sesalnik začne nekontrolirano premikati.

- ▶ Aktivirajte kolesne zavore, tako da zagotovite stabilen položaj sesalnika.

### 7.1 Nastavitev premera cevi pri sesalnikih UM in UME

1. Pri odstranjevanju/odsesevanju suhega, negorljivega prahu z mejno ekspozicijsko vrednostjo in lesnih ostružkov uskladite premer sesalne cevi s položajem stikala za nastavljanje premera cevi.
2. Preklopite na najmanjši premer cevi, če uporabljate sesalnik s sistemom votlih vrtalnih kron **Hilti**.

### 7.2 Delo brez uporabe vtičnice na napravi

1. Preden priključite električni vtič, se prepričajte, da je stikalo naprave v položaju "OFF" (izklop)
2. Vtaknite vtič sesalnika v vtičnico.
3. Zavrtite stikalo v položaj "ON"(vklop).

### 7.3 Delo z uporabo vtičnice na napravi



Vtičnica je namenjena samo neposredni priključitvi električnih orodij na sesalnik.

Pri uporabi električnega orodja, priključenega na vtičnico na napravi, upoštevajte navodila za uporabo naprave in vsa varnostna navodila.

1. Izvlecite vtič sesalnika iz vtičnice.
2. Preverite, ali je maksimalna nazivna moč električnega orodja, ki ga nameravate priključiti na vtičnico sesalnika, nižja od maksimalnega dovoljenega odjema moči na vtičnici, glejte razdelek „Tehnični podatki“ in napis na vtičnici.
3. Preden priključite električni vtič električnega orodja, se prepričajte, da je električno orodje izključeno.
4. Vtaknite vtič električnega orodja v vtičnico na napravi.
5. Vtaknite vtič sesalnika v vtičnico.
6. Zavrtite stikalo v položaj „Auto“ (samodejno).
7. Vključite električno orodje.



Po izklopu električnega orodja sesalnik dela še nekaj trenutkov, tako da lahko odsesa prah v sesalni cevi.

### 7.4 Sesanje suhega prahu



Pred sesanjem suhega prahu in še zlasti mineralnih prašnih delcev morate v posodo vedno vstaviti pravo vrečko. Posesano snov je tako mogoče odstraniti na preprost in čist način.

## PREVIDNO

**Nevarnost poškodb.** Brez uporabe filtrskega vložka lahko pride do uhajanja nevarnega odsesanega materiala.

- ▶ Nikoli ne sesajte brez filtrskega vložka.
- ▶ Pazite na to, da je filtrski vložek suh in da je nameščena primerna vreča za prah.



## 7.5 Sesanje tekočin

### **PREVIDNO**

**Nevarnost poškodb.** Brez uporabe filtrskega vložka lahko pride do uhajanja nevarnega odsesanega materiala.

▶ Nikoli ne sesajte brez filtrskega vložka.

1. Preverite nadzor nivoja polnjenja. → stran 219
2. Za mokro sesanje po možnosti uporabite poseben filtrski vložek.



Priporočamo **Hilti** filter VC 20/40 universal (2121387).

3. Po sesanju tekočin odprite obe sponki.
4. Dvignite glavo sesalnika s posode za umazanijo in jo odložite na ravno podlago, tako da se bo filtrski vložek lahko posušil.
5. Izpraznite posodo za umazanijo in jo očistite z vodno cevjo. Očistite elektrode s krtačo, filtrski vložek pa posušite in ga očistite z roko.
6. Pustite, da se posoda za umazanijo posuši.

## 7.6 Po sesanju

1. Izklopite električno orodje.
2. Zavrtite stikalo v položaj „OFF“ (izklop).
3. Izvlecite vtič sesalnika iz vtičnice.
4. Navijte priključni kabel in ga obesite na kavelj za kabel.
5. Izpraznite posodo in očistite napravo, tako da jo obrišete z vlažno krpo.
6. Navijte cev.
7. Sesalnik spravite v suh prostor, zavarovan pred dostopom nepooblaščenih oseb.

## 7.7 Praznjenje posode za umazanijo pri suhem prahu

1. Izvlecite vtič iz vtičnice.
2. Dvignite glavo sesalnika s posode za umazanijo in jo odložite na ravno podlago.
  - ↳ **Pri sesalnikih UM in UME**
    - ▶ Iz posode za umazanijo odstranite vrečo za prah.
  - ↳ **Pri sesalnikih U in UL**
    - ▶ Odstranite vrečko iz posode za umazanijo ali pa primite za ročaja in za praznjenje prevrnite posodo za umazanijo.
3. Nato namestite glavo sesalnika na posodo za umazanijo in zaprite obe sponki.

## 7.8 Praznjenje posode za umazanijo brez vreče (pri sesanju tekočin)

1. Vtič izvlecite iz vtičnice.
2. Dvignite glavo sesalnika s posode za umazanijo in jo odložite na ravno podlago.
3. Primite za ročaja in za praznjenje prevrnite posodo za umazanijo.
4. Očistite rob posode za umazanijo s krpo.
5. Namestite glavo sesalnika na posodo za umazanijo in zaprite obe sponki.

## 8 Nega in vzdrževanje

### 8.1 Nega naprave

#### **OPOZORILO**

**Nevarnosti zaradi električnega toka** Nepravilna popravila na električnih delih lahko povzročijo težke poškodbe.

▶ Popravila električnih del naj izvaja samo usposobljeno elektrotehnično osebje.

▶ Napravo, še posebej pa prijemalne površine, morajo biti suhe in čiste ter ne smejo biti onesnažene z oljem ali mastjo. Ne uporabljajte čistilnih sredstev z vsebnostjo silikona.



- ▶ Sesalnika ne uporabljajte, če ima zamašene prezračevalne reže! Prezračevalne reže previdno očistite s suho krtačo. Pazite, da v notranjost naprave ne prodrejo tuji.
- ▶ Zunanji del naprave redno čistite z rahlo vlažno krpo za čiščenje. Za čiščenje ne uporabljajte pršilnika, orodja za čiščenje s parnim curkom ali tekoče vode, saj bi s tem lahko ogrozili električno varnost naprave.

### Pri sesalnikih UL, UM in UME

Pri vzdrževanju in čiščenju je treba z aparatom ravnati tako, da ne pride do nevarnosti za vzdrževalce ali drugo osebo.

- ▶ Uporabljajte prislilno odzračevanje s filtracijo.
- ▶ Nosite zaščitno obleko.
- ▶ Območje vzdrževanja očistite tako, da nevarne snovi ne morejo priti v okolje.
- ▶ Preden napravo odstranite iz območja, ki je obremenjeno z nevarnimi snovmi, posesajte zunanjo napravo, jo obrišite do čistega in zapakirajte v neprepustno embalažo. Izogibajte se raztrosu nevarnega prahu.
- ▶ Pri vzdrževalnih delih in popravilih zapakirajte vse umazane dele, ki jih ni mogoče zadovoljivo očistiti, v neprepustne vrečke in jih odstranite v skladu z zakonskimi predpisi.
- ▶ Najmanj enkrat letno naj servisna služba **Hilti** ali druga kvalificirana oseba opravi prašno-tehnični pregled, na primer glede poškodb filtra, tesnenja naprave in delovanja upravljalnih elementov.

## 8.2 Samodejno čiščenje filtra



Filtrskega vložka ne čistite s trdimi oz. koničastimi predmeti in ga ne poskušajte otrkati ob trde predmete. Pri tem se skrajša življenjska doba filtrskega vložka.

Filtrskega vložka ni dovoljeno čistiti s čistilnikom zraka. To lahko privede do trganja filtrskega materiala.

Filtrski vložek je obrabni del.

- ▶ Filtrski vložek zamenjajte vsaj vsakega pol leta.
- ▶ Pri intenzivni uporabi filtrski vložek zamenjajte še pogosteje.

## 8.3 Menjava filtrskega vložka

1. Izvlecite vtič iz vtičnice.
2. Odprite zaponko za pokrov filtra.
3. Odprite pokrov filtra.
4. S pomočjo predvidenih ročajev previdno vzemite filtrski vložek iz držala.
5. Očistite tesnilno površino s krpo.
6. Namestite nov filtrski vložek.
7. Zaprite pokrov filtra, tako da blokado pokrova preklonite naprej.
8. Zaprite zaponko za pokrov filtra.

## 8.4 Preverjanje nadzora nivoja

1. Aktivirajte kolesne zavore, tako da zagotovite stabilen položaj sesalnika.
2. Vtič izvlecite iz vtičnice.
3. Odprite obe sponki.
4. Dvignite glavo sesalnika s posode za umazanijo in jo odložite na ravno podlago.
5. Preverite, ali so izklopni kontakti umazani in jih po potrebi očistite s ščetko.
6. Preverite, ali je tesnilo na glavi sesalnika umazano in ga po potrebi očistite s krpo.
7. Namestite glavo sesalnika na posodo za umazanijo in zaprite obe sponki.

## 8.5 Preverjanje po končani negi in vzdrževanju

1. Po negi in vzdrževanju preverite, ali je sesalnik pravilno sestavljen in ali deluje brezhibno.
2. Opravite preizkus delovanja.

## 9 Transport in skladiščenje

### 9.1 Transport

Polne naprave ni dovoljeno prenašati.

Naprave ni dovoljeno obešati na dvigalo.



- ▶ Po potrebi iz držala odstranite filter za omrežno napetost ali odstranljive nastavke.
- ▶ Preden napravo odnesete na drugo lokacijo, jo morate izprazniti.
- ▶ Po odsesavanju tekočin naprave ne nagibajte in je ne prevažajte v ležečem položaju.
- ▶ Pri transportu s pomočjo koničnega adapterja staknite oba konca cevi.

#### Pri sesalnikih UM in UME

#### NEVARNOST

**Nevarnost poškodb.** Skozi vstopni fitting lahko uhaja nevaren odsesani material.

- ▶ Vstopni fitting sesalnikov iz prašnega razreda M za prevoz in, kadar ti niso v rabi, zaprite z zaporno objemko.

## 9.2 Skladiščenje

- ▶ Sesalnik spravite v suh prostor, zavarovan pred dostopom nepooblaščenih oseb.

## 10 Pomoč pri motnjah

V primeru motenj, ki niso navedene v tej preglednici oziroma jih sami ne znate odpraviti, se obrnite na naš servis **Hilti**.

### 10.1 Preglednica z motnjami

Motnja	Možen vzrok	Rešitev
<b>Pri sesalnikih UM in UME</b> Opozorilni zvočni signal (zmanjšana zmogljivost sesanja)	Vreča za prah je polna.	▶ Zamenjajte vrečo za prah.
	Filtrski vložek je močno umazan.	▶ Če je samodejno čiščenje filtra izklopljeno, vklopite samodejno čiščenje filtra in pustite sesalnik vklopljen za 30 sekund.
	Sesalna cev ali protiprašni pokrov električnega orodja sta zamašena.	▶ Očistite sesalno cev in protiprašni pokrov.
	Nastavitev premera cevi je v napačnem položaju.	▶ Nastavite premer cevi. ▶ Pri uporabi z votlim svedom izberite cev s premerom 15 mm.
Prah se izpihava iz naprave.	Filtrski vložek ni pravilno nameščen.	▶ Znova namestite filtrski vložek.
	Filtrski vložek je poškodovan.	▶ Namestite nov filtrski vložek.
Naprava se vklaplja in izkloplja sama od sebe ali prihaja do elektrostatične razelektritve prek uporabnika.	Elektrostatični odvod ni zagotovljen, naprava je priključena na neozemljeno vtičnico.	▶ Priključite napravo na ozemljeno vtičnico, uporabite protistatično cev.
Naprava se ne zažene ali se izključi po krajšem delovanju.	Izklop vode je aktiven.	▶ Očistite sonde in okolico sond s ščetko.
Motor ne deluje.	Sprožila se je varovalka električne vtičnice.	▶ Vključite varovalko. ▶ Če se ponovno sproži, poiščite vzrok prekomernega toka.
	Posoda za umazanijo je polna.	▶ Izklopite napravo in izpraznite posodo za umazanijo.
	Vklopila se je termična zaščita motorja.	▶ Izklopite napravo in jo pustite za 5 minut, da se ohladi. ▶ Če se motor ne zažene, odnesite svojo napravo v servisno službo <b>Hilti</b> .
	Termična zaščita motorja vedno znova izklopi motor.	▶ Prezračevalne reže previdno očistite s suho krtačo.
Motor ne deluje v samodejnem režimu.	Priključena naprava je pokvarjena ali pa ni pravilno priključena.	▶ Preverite, ali priključena naprava deluje ali pa trdno priključite vtič.
Samodejno čiščenje filtrskega vložka ne deluje.	Priključena ni nobena sesalna cev.	▶ Priključite sesalno cev.





## 11 Recikliranje

 Naprave **Hilti** so pretežno izdelana iz materialov, ki jih je mogoče znova uporabiti. Pogoj za ponovno uporabo materialov je ustrezno razvrščanje materiala. V mnogih državah servisi **Hilti** prevzamejo vaše odsluženo orodje. O tem se pozanimajte pri servisni službi **Hilti** ali svojem prodajnem svetovalcu.

V skladu z evropsko Direktivo o odpadni električni in elektronski opremi in z njenim izvajanjem v nacionalni zakonodaji je treba električne naprave ob koncu njihove življenjske dobe ločeno zbirati in jih predati v postopek okolju prijaznega recikliranja.



- ▶ Električnih naprav ne odstranjajte s hišnimi odpadki!

### Vrtalni mulj

Uvajanje vrtalnega mulja v vodo ali kanalizacijo brez predhodne obdelave je problematično z okoljskega vidika.

- ▶ Pozanimajte se o veljavnih predpisih pri lokalni upravi.

Priporočamo naslednjo predobdelavo:

- ▶ Zberite vrtalni mulj (na primer s sesalnikom za mokro sesanje).
- ▶ Pustite, da se vrtalni mulj usede in oddajte trdni del na deponijo odpadnega gradbenega materiala (proces izločanja lahko pospešite z uporabo flokulanta).
- ▶ Preden odstranite preostalo vodo (bazična, vrednost pH > 7) v kanalizacijo, jo nevtralizirajte z dodatkom kislega sredstva za nevtralizacijo ali jo razredčite z veliko količino vode.

### Prah, ki nastane pri vrtnju

- ▶ Ves prah, ki nastane pri vrtnju, je treba odstraniti po veljavnih državnih zakonskih predpisih.

## 12 Garancija proizvajalca naprave

- ▶ Prosimo, da se v primeru vprašanj obrnete na svojega lokalnega partnerja **Hilti**.



## 1 Данни за документацията

### 1.1 Към настоящата документация

- Преди въвеждане в експлоатация прочетете настоящата документация. Това е предпоставка за безопасна работа и безаварийна употреба.
- Съблюдавайте указанията за безопасност и предупреждение в настоящата документация и върху продукта.
- Съхранявайте Ръководството за експлоатация винаги заедно с продукта и предавайте продукта на други лица само заедно с настоящото ръководство.

### 1.2 Условни обозначения

#### 1.2.1 Предупредителни указания

Предупредителните указания предупреждават за опасност в зоната около продукта. Използват се следните сигнални думи:

#### **ОПАСНОСТ**

##### **ОПАСНОСТ !**

- ▶ Отнася се за непосредствена опасност от заплаха, която води до тежки телесни наранявания или смърт.

#### **ПРЕДУПРЕЖДЕНИЕ**

##### **ПРЕДУПРЕЖДЕНИЕ !**

- ▶ Отнася се за възможна опасност от заплаха, която може да доведе до тежки телесни наранявания или смърт.





#### **ПРЕДПАЗЛИВОСТ**

##### **ПРЕДПАЗЛИВОСТ !**

- ▶ Отнася се за възможна опасна ситуация, която може да доведе до леки телесни наранявания или материални щети.





#### 1.2.2 Символи в документацията

В нашата документация се използват следните символи:

	Преди употреба прочетете Ръководството за експлоатация
	Препоръки при употреба и друга полезна информация
	Боравене с рециклируеми материали
	Не изхвърляйте електроуреди и акумулатори в битовите отпадъци

#### 1.2.3 Символи във фигурите

В нашите фигури се използват следните символи:

	Тези числа препращат към съответната фигура в началото на настоящото ръководство
	Номерацията възпроизвежда последователното изпълнение на работните стъпки в изображението и може да се различава от работните стъпки в текста
	Позиционните номера се използват във фигурата <b>Преглед</b> и препращат към номерата на легендата в Раздел <b>Преглед на продукта</b>
	Този знак трябва да предизвика Вашето специално внимание при работа с продукта.
	Безжичен пренос на данни



### 1.2.4 Допълнителни символи

Върху продукта се използват следните символи:



Забранено е транспортирането с кран

### 1.3 Символи в зависимост от продукта

#### 1.3.1 Символи върху продукта

Върху продукта се използват следните символи:



Предупреждение за гореща повърхност



Забранено е транспортирането с кран

### 1.4 Специални етикети на продукта

#### При UL-прахосмукачки



**ПРЕДУПРЕЖДЕНИЕ:** Този уред съдържа вредни за здравето прахове. Изправване и поддръжка, включително отстраняване на торбата с прах, могат да се предприемат само от компетентни лица, които носят подходящи лични предпазни средства. Не включвайте, преди да бъде инсталирана цялата филтърна система.

#### При UM- и UME-прахосмукачки



**ПРЕДУПРЕЖДЕНИЕ:** Този уред съдържа вредни за здравето прахове. Изправване и поддръжка, включително отстраняване на торбата с прах, могат да се предприемат само от компетентни лица, които носят подходящи лични предпазни средства. Не включвайте, преди да е инсталирана цялата филтърна система и да са проверени функциите за контрол на обемния поток.

### 1.5 Информация за продукта

**HILTI** Продуктите са предназначени за професионални потребители и могат да бъдат обслужвани, поддържани в изправност и ремонтирани само от оторизиран компетентен персонал. Този персонал трябва да бъде специално инструктиран за възможните опасности. Продуктът и неговите приспособления могат да бъдат опасни, ако бъдат експлоатирани неправомерно от неквалифициран персонал или ако бъдат използвани не по предназначение.

Обозначението на типа и серийният номер са отбелязани върху типовата табелка.

- ▶ Пренесете серийния номер в представената по-долу таблица. Вие се нуждаете от данните за продукта, когато се обръщате с въпроси към нашето представителство или сервизен отдел.

#### Данни за продукта

Прахосмукачка за мокро/сухо почистване	VC 20-U   VC 20-UL   VC 20-UM   VC 20-UME VC 40-U   VC 40-UL   VC 40-UM   VC 40-UME
Покολение	02
Сериен №	



## 1.6 Декларация за съответствие

Ние декларираме на собствена отговорност, че описаният тук продукт отговаря на действащите директиви и стандарти. Копие на Декларацията за съответствие ще намерите в края на настоящата документация.

Тук се съхранява Техническата документация:

Hilti Entwicklungsgesellschaft mbH | Zulassung Geräte | Hiltistraße 6 | 86916 Kaufering, DE

## 2 Безопасност

### 2.1 Общи указания за безопасност

Наред с указанията за безопасност в отделните раздели на настоящото Ръководство за експлоатация следва по всяко време стриктно да се спазват следните разпоредби.

- ▶ **Прочетете всички указания!** Ако не спазвате дадените по-долу указания, може да възникне опасност от електрически удар, пожар и/или тежки наранявания.
- ▶ **При използване на уреда заедно с електроинструмент преди употреба прочетете Ръководството за експлоатация на електроинструмента и съблюдавайте всички указания.**
- ▶ **Не са разрешени манипулации или промени по уреда.**
- ▶ **Използвайте само правилния уред.** Не използвайте уреда за цели, за които той не е предназначен, а само по предписание и в изправно състояние.
- ▶ **Преди започване на работа с уреда се информирайте за неговата експлоатация, за опасностите, които могат да бъдат породени от материала, и за безопасното предаване на изсмуквания материал като отпадък.**
- ▶ **Съобразявайте се с влиянието на околната среда.** Не използвайте уреда на места, където има опасност от пожар или експлозия.
- ▶ **Уредът може да бъде използван само от хора, които са наясно с неговите функции, получили са указания във връзка с безопасното му използване и разбират възникващите вследствие на това опасности.** Уредът не е предназначен за деца.
- ▶ **Съхранявайте на сигурно място неизползваните в момента уреди.** Ако уредите не се използват, те следва да бъдат съхранявани на сухо, затворено или разположено на високо място, далеч от достъпа на деца.

### 2.2 Безопасен начин на работа

- ▶ **Бъдете концентрирани, следете внимателно действията си и постъпвайте разумно при работа с продукта.** Не използвайте прахосмукачката, ако сте уморени или се намирате под влиянието на наркотици, алкохол или медикаменти. Само един момент на невнимание при използването на уреда може да причини сериозни наранявания.
- ▶ **Потребителят и намиращите се в близост лица трябва да използват при боравене с уреда и при неговата поддръжка подходящи защитни очила, защитна каска, антифони, защитни ръкавици, обезопасени обувки и лека маска за дихателна защита.**
- ▶ **Задействайте колесните спирачки за стабилно положение на прахосмукачката.** При отворени колесни спирачки прахосмукачката може да се задвижи неконтролируемо.
- ▶ **Ако е възможно да се монтират съоръжения за събиране и изсмукване на прах, уверете се, че те са включени и се използват правилно.** Използването на прахоуловител може да намали породените от праховете опасности.

### 2.3 Грижливо отношение към уреда и правилното му използване

- ▶ **Никога не оставяйте уреда без надзор.**
- ▶ **При изсмукването на опасни прахове не деактивирайте функцията за почистване на филтъра, особено при използването на електроинструменти, образуващи прах.**
- ▶ **Пазете уреда от замръзване.**
- ▶ **Почиствайте редовно с четка водното съоръжение за ограничаване на нивото съгласно инструкциите и проверявайте за признаци на повреда.**
- ▶ **При поставяне на смукателната глава внимавайте да не се прищипете и да не повредите мрежовия кабел.** Съществува опасност от нараняване и повреди.
- ▶ **Проверете уреда и принадлежностите му за наличие на повреди.** Преди по-нататъшна употреба трябва да се проверят защитните съоръжения или леко повредените части за безупречното функциониране по предназначение. Проверете дали движещите се части работят изправно и не блокират, както и дали има повредени части. Всички части трябва да



бъдат монтирани правилно и да изпълняват всички условия за обезпечаване на прецизната работа на уреда.

- ▶ Ремонтът на уреда Ви може да се извършва само от квалифицирани специалисти и само с оригинални резервни части. По този начин се гарантира съхраняване на безопасността на уреда.
- ▶ Ако уредът не се използва (при почивки в работно време), преди поддръжка и ремонт, преди подмяна на принадлежности или филтри, винаги изваждайте мрежовия щепсел от контакта. Тази предпазна мярка предотвратява опасността от задействане на уреда по невнимание.
- ▶ Никога не премествайте прахосмукачката в друга работна позиция, дърпайки мрежовия кабел. Не придвижвайте прахосмукачката върху мрежовия кабел.
- ▶ Не транспортирайте уреда с кран.

Допълнително при UM- и UME-прахосмукачки

- ▶ Ако транспортирате уреда или ако не го използвате, затворете входния фитинг с херметичната муфа.

## 2.4 Безопасност при работа с електроинструменти

- ▶ Съединителният щепсел на уреда трябва да бъде подходящ за контакта. В никакъв случай не се допуска изменение на конструкцията на щепсела. Когато работите със занулени уреди, не използвайте адаптери за щепсела. Използването на оригинални щепсели и подходящи контакти намалява риска от електрически удар.
- ▶ Поставете щепсела в подходящ, заземен контакт, който е инсталиран надеждно и отговаря на всички местни условия. Ако се съмнявате дали контактът е заземен надеждно, подсигурете проверката му от квалифициран електроспециалист.
- ▶ Избягвайте допира на тялото Ви до заземени повърхности като тръби, отоплителни уреди, печки и хладилници. Рискът от електрически удар се увеличава, когато тялото Ви е заземено.
- ▶ Предпазвайте уреда от дъжд или влага. Проникването на вода в електроуредта повишава опасността от електрически удар.
- ▶ Уверете се, че мрежовият кабел не е попаднал в локви.
- ▶ Проверявайте редовно захранващия кабел на уреда и при повреда се обърнете към сервизен отдел на Hilti за подмяна. Проверявайте редовно удължителните кабели и ги подменяйте, ако са повредени.
- ▶ Ако по време на работа се повреди мрежовият съединителен проводник и/или удължителният кабел, не трябва да се допирате до тях. Извадете мрежовия щепсел от контакта. Повредени мрежови съединителни проводници и удължителни кабели създават опасност от възникване на електрически удар.
- ▶ Мрежовият кабел може да бъде подменен само с посочения в Ръководството за експлоатация вид.
- ▶ Не използвайте кабела за непривични цели, като носене на уреда, окачване или издърпване на щепсела от контакта. Предпазвайте кабела от нагряване, масла, остри ръбове или движещи се части на уреда. Повредени или усукани кабели увеличават риска от възникване на електрически удар.
- ▶ Когато работите с електроуред на открито, използвайте само удължителни кабели, които са подходящи за работа на открито. Използването на удължителен кабел, предназначен за работа на открито, намалява риска от електрически удар.
- ▶ При прекъсване на електрозахранването изключете уреда и извадете мрежовия щепсел.
- ▶ Използвайте контакта на уреда само за посочените в Ръководството за експлоатация цели.
- ▶ Никога не използвайте уреда в нечисто или мокро състояние. Влагата или прахът по повърхността на уреда, най-вече от проводими материали, при неблагоприятни условия могат да предизвикат електрически удар. Затова, особено при често обработване на електропроводими материали, предавайте на равни интервали замърсените уреди в сервиз на Hilti за проверка.

## 2.5 Работно място

- ▶ Осигурете добро осветление в работната зона.
- ▶ Осигурете добро проветрение на работното място. Недостатъчно добре проветрените работни места могат да доведат до увреждане на здравето чрез прекомерно запрашаване.
- ▶ Поддържайте ред на работното си място. Дръжте далече от работната среда предмети, с които бихте могли да се нараните. Безпорядъкът в работната зона може да доведе до възникване на злополуки.



- ▶ Не работете с уреда във взривоопасна среда или на места, където има горими течности, газове или прах. В електроуредите се отделят искри, които могат да възпламенят прахообразни материали или изпарения.
- ▶ Бъдете особено внимателни, когато работите върху стълби.

## 2.6 Изсмукван материал

- ▶ Не трябва да бъдат изсмуквани застрашаващи здравето, горими и/или взривоопасни прахове (магнезиево-алуминиев прах и т.н.). Материали, които са по-горещи от 60°C (140°F), не могат да бъдат изсмуквани (напр. тлеещи цигари, гореща пепел).
- ▶ Не трябва да бъдат изсмуквани горими, взривоопасни, агресивни течности (охлаждащи и мажещи средства, бензин, разтворители, киселини (pH < 5), основи (pH > 12,5) и т.н.).
- ▶ При изпускане на пяна или течности изключете незабавно уреда.
- ▶ Носете защитни ръкавици при събиране на горещ изсмукван материал до макс. 60°C (140°F).
- ▶ При работа с минерален сондажен шлам носете защитно облекло и избягвайте контакт с кожата (pH > 9, разяждащо).
- ▶ Избягвайте контакта с алкални или киселинни течности. При случаен контакт промийте мястото с вода. Ако течността попадне в очите, изплакнете ги обилно с вода и потърсете допълнително лекарска помощ.

### Допълнително при UL-прахосмукачки

- ▶ Уредът от прахов клас L е подходящ за събиране/изсмукване на сухи, негорими прахове, дървесни частици и опасни прахове с гранични стойности на експозиция > 1 мг/м<sup>3</sup>. Според опасността на праховете за събиране/изсмукване уредът трябва да бъде оборудван с подходящи филтри.

### Допълнително при UM- и UME-прахосмукачки

- ▶ Уредът от прахов клас M е подходящ за събиране/изсмукване на сухи, негорими прахове, дървесни частици и опасни прахове с гранични стойности на експозиция  $\geq 0,1$  мг/м<sup>3</sup>. Според опасността на праховете за събиране/изсмукване уредът трябва да бъде оборудван с подходящи филтри.



### 3 Описание

#### 3.1 Преглед на продукта

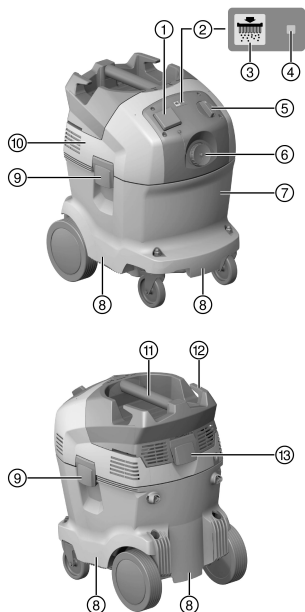

- ① Контакт на уреда
- ② Автоматично почистване на филтъра
- ③ Бутон "Почистване на филтъра ВКЛ/ИЗКЛ" (Само UL и UME)
- ④ Индикатор за статуса "Автоматично почистване на филтъра"
- ⑤ Превключвател
- ⑥ Входящ фитинг
- ⑦ Контейнерче за боклук
- ⑧ Захващащ жлеб
- ⑨ Заклучваща скоба
- ⑩ Смукателна глава
- ⑪ Ръкохватка
- ⑫ Кука на кабел
- ⑬ Заклучваща скоба за капак на филтъра

#### 3.2 Употреба по предназначение

Описаните тук продукти представляват универсални индустриални прахосмукачки за промишлена употреба. Те са приложими за сухо и мокро почистване.

Този продукт не трябва да се използва за почистване на хора и животни. Използването под вода е забранено.

#### ПРЕДУПРЕЖДЕНИЕ

**Заплаха за здравето** U-прахосмукачките не са подходящи за събиране на прах с вреден ефект върху здравето.

- ▶ Не изсмуквайте с тези модели прахове с вреден ефект върху здравето.
- ▶ Преди работа с продукта се информирайте за неговата експлоатация, за опасностите, породени от материала, и за безопасното предаване на материала като отпадък.
- ▶ Не използвайте продукта стационарно в непрекъснат режим на работа, както и в автоматични или полуавтоматични съоръжения.
- ▶ Използвайте само оригинални принадлежности и инструменти на **Hilti**, за да предотвратите опасности от наранявания.
- ▶ За избягване на електростатични ефекти използвайте антистатичен смукателен маркуч.
- ▶ Не изсмуквайте предмети, които могат да пробият торбата за прах и да причинят наранявания (например остър или ръбест изсмукван материал).
- ▶ Не използвайте продукта като удължител за включване на друг уред.

Този продукт е подходящ за промишлена употреба на следните приложения:

- изсмукване на големи количества прах с диамантени шлифовъчни машини на **Hilti**, отрезни шлифовъчни машини, ударно-пробивни машини и боркорони за сухо пробиване.
- изсмукване на минерален сондажен шлам с диамантени боркорони на **Hilti**, респ. диамантени триони на **Hilti** и течен изсмукван материал до температура < 60°C (140°F).



2190557

- изсмукване на масла и течности до температура < 60°C (140°F).
- мокро и сухо почистване на повърхности на стени и подове.

#### Допълнително при UL-прахосмукачки

изсмукване на сухи, негорими прахове, течности, дървесни частици и опасни прахове с гранични стойности на експозиция > 1 мг/м<sup>3</sup> (прахов клас L).

#### Допълнително при UM- и UME-прахосмукачки

изсмукване на сухи, негорими прахове, течности, дървесни частици и опасни прахове с гранични стойности на експозиция  $\geq 0,1$  мг/м<sup>3</sup> (прахов клас M).

#### Допълнително при UL-, UM- и UME-прахосмукачки

При прахоуловителите е необходимо да се предвиди достатъчна кратност на въздухобмена L в помещението, ако отработеният въздух нахлуе обратно в помещението. Моля, съблюдавайте националните предписания.

### 3.3 Възможни грешки при употреба

- Индуриалната прахосмукачка не може да бъде използвана в лежачо положение.
- Индуриалната прахосмукачка не може да бъде използвана за изсмукване на взривоопасни вещества, тлеещи, горящи или горими вещества и агресивни прахове (например алуминиево-магнезиев прах и т.н.) (изключение: дървесни частици).
- Индуриалната прахосмукачка не може да бъде използвана за изсмукване на горими течности (например бензин, разтворители, киселини, охлаждащи и мажещи средства и т.н.).
- Застрашаващи здравето материали (напр. азбест) не трябва да бъдат обработвани.

### 3.4 Обем на доставката

прахосмукачка за мокро/сухо почистване, включително филтърен елемент, смукателен маркуч в комплект с гъвкава муфа (от страна на засмукването) и инструментална муфа, синтетична торба за прах PE VC 20/40, Ръководство за експлоатация.

### 3.5 Акустичен предупредителен сигнал

UM- и UME-прахосмукачките са снабдени с акустична предупредителна сигнализация. Сигналят прозвучава от съображения за сигурност, ако скоростта на въздуха в смукателния маркуч падне под 20 м/сек.

За да прозвучи предупредителният сигнал правилно, към настройката за диаметър на маркуча трябва да настроите диаметъра на използвания смукателен маркуч.

### 3.6 Автоматично почистване на филтъра

Прахосмукачката разполага с функция за автоматично почистване на филтъра, за да се осигури максимално освобождаване на филтърния елемент от натрупалия се прах.

Функцията за почистване на филтъра се изключва с натискане на бутона "Автоматично почистване на филтъра ВКЛ/ИЗКЛ" и се включва с повторното му натискане.

Състояние	Значение
Светодиодът свети.	<ul style="list-style-type: none"><li>• Функцията за почистване на филтъра е активирана.</li></ul>
Светодиодът не свети.	<ul style="list-style-type: none"><li>• Функцията за почистване на филтъра е деактивирана.</li></ul>

При всяко задействане на прахосмукачката функцията за почистване на филтъра се активира автоматично.

Филтърният елемент се почиства автоматично чрез въздушен удар (пулсиращ шум).

 При системни приложения (особено при шлифоване, рязане и прорязване) или при всмукване на по-големи количества прах трябва да се активира функцията за почистване на филтъра, за да се даде възможност за постоянна, висока мощност на всмукване.

Почистването на филтъра функционира само при свързан смукателен маркуч.





### 3.7 Препоръки при употреба

#### Принадлежности и техните видове приложения

Принадлежности	Вид приложение
Синтетична торба за прах PE VC 20 (203854)	приложение при минерали, мокро и сухо
Синтетична торба за прах PE VC 40 (203852)	приложение при минерали, мокро и сухо
Хартиена торба за прах VC 20 (203858)	приложение при дървесина
Хартиена торба за прах VC 40 (203856)	приложение при дървесина
Филтър VC 20/40 сух (2121386)	сухо
Филтър VC 20/40 универсален (2121387)	универсално мокро и сухо
Филтър VC 20/40 функционален (2121388)	интензивни приложения мокро и сухо
Смукателен маркуч 27 x 3,5 м AS	мокро и сухо
Смукателен маркуч 36 мм	предимно мокро, няма приложения за прах
Смукателен маркуч 36 x 5 м AS	мокро и сухо

► При UM- и UME-прахосмукачки използвайте на всяка цена синтетична или хартиена торба за прах.

## 4 Технически данни

### 4.1 Прахосмукачка за мокро/сухо почистване

	VC 20	VC 40
Размери (Д x Ш x В в мм)	505 x 380 x 500	505 x 380 x 610
Тегло в съответствие с EPTA-Procedure 01	13,0 кг	14,7 кг
Обем на резервоара	21 л	36 л
Номинален обем прах	23 кг	40 кг
Воден капацитет	13,5 л	25 л
Експлоатационна температура	-10 °C ... 40 °C	-10 °C ... 40 °C
Автоматично почистване на филтъра всички	15 с	15 с
Клас на защита	I	I
Вид защита	IP X4	IP X4
Мрежова честота	50 Гц ... 60 Гц	50 Гц ... 60 Гц

### 4.2 Номинално напрежение

**i** При работа с генератор или трансформатор мощността им на отдаване трябва да бъде най-малко двойно по-висока от номиналната консумация, посочена на типовата табелка на уреда. Работното напрежение на трансформатора или генератора по всяко време трябва да бъде в рамките на +5 % и -15 % от номиналното напрежение на уреда.

*/•	100 волт [B]	110 волт [B]	110 волт [B]	200 волт [B]
Номинална консумация	1200 Ват [Вт]	1100 Ват [Вт]	1100 Ват [Вт]	950 Ват [Вт]
Присъединявана мощност интегриран контакт за уреди за електроинструмент (ако има в наличност)	*/•	1600 Ват [Вт]	*/•	*/•
Свързване към мрежа (тип)	VCTF 3 x 2,0 мм <sup>2</sup>	A07 QQF 3 / 12 AWG	H07 BQF 3G 1,5 мм <sup>2</sup>	VCTF 3 x 2,0 мм <sup>2</sup>
*/•	220 - 240 волт [B]	220 - 240 (CH) волт [B]	220 - 240 (GB) волт [B]	220 - 240 (NZ) волт [B]



Номинална консумация	1200 Ват [Вт]	1200 Ват [Вт]	1200 Ват [Вт]	1200 Ват [Вт]
Присъединявана мощност интегриран контакт за уреди за електроинструмент (ако има в наличност)	2400 Ват [Вт]	1100 Ват [Вт]	1800 Ват [Вт]	1200 Ват [Вт]
Свързване към мрежа (тип)	H07 RNF 3G 1,5 мм <sup>2</sup>	H07 RNF 3G 1,5 мм <sup>2</sup>	H07 RNF 3G 1,5 мм <sup>2</sup>	H07 RNF 3G 1,5 мм <sup>2</sup>

#### 4.3 Максимален обем на ток и максимално понижено налягане

		VC 20-U	VC 20-UL	VC 20-UM	VC 20-UME
Максимален обем на ток (въздух)	950 W	68 л/с	•/•	•/•	•/•
	1100 W	68 л/с	•/•	•/•	•/•
	1200 W	74 л/с	•/•	•/•	•/•
Максимален обем на ток (въздух)	1100 W	•/•	138 м <sup>3</sup> /ч	138 м <sup>3</sup> /ч	138 м <sup>3</sup> /ч
	1200 W	•/•	150 м <sup>3</sup> /ч	150 м <sup>3</sup> /ч	150 м <sup>3</sup> /ч
Максимално понижено налягане	950 W	235 гПа	•/•	•/•	•/•
	1100 W	230 гПа	209 гПа	209 гПа	209 гПа
	1200 W	253 гПа	253 гПа	253 гПа	253 гПа

		VC 40-U	VC 40-UL	VC 40-UM	VC 40-UME
Максимален обем на ток (въздух)	950 W	68 л/с	•/•	•/•	•/•
	1100 W	68 л/с	•/•	•/•	•/•
	1200 W	74 л/с	•/•	•/•	•/•
Максимален обем на ток (въздух)	1100 W	•/•	138 м <sup>3</sup> /ч	138 м <sup>3</sup> /ч	138 м <sup>3</sup> /ч
	1200 W	•/•	150 м <sup>3</sup> /ч	150 м <sup>3</sup> /ч	150 м <sup>3</sup> /ч
Максимално понижено налягане	950 W	235 гПа	•/•	•/•	•/•
	1100 W	230 гПа	209 гПа	209 гПа	209 гПа
	1200 W	253 гПа	253 гПа	253 гПа	253 гПа

#### 4.4 Информация за шума и вибрациите, измерени по EN 60335

Следните данни са валидни за всички индустриални прахосмукачки VC 20 и VC 40.

Емисионно ниво на звуково налягане (L <sub>рА</sub> )	73 дБ(А)
Отклонение при ниво на звуково налягане (K <sub>рА</sub> )	2,5 дБ(А)
Емисионна стойност на трептенията	< 2,5 м/с <sup>2</sup>

### 5 Използване на удължителен кабел



#### ПРЕДУПРЕЖДЕНИЕ

**Опасност поради повредени кабели!** Ако по време на работа се повреди мрежовият или удължителният кабел, не трябва да допирате кабела. Извадете мрежовия щепсел от контакта.

- ▶ Проверявайте редовно захранващия кабел на уреда и при повреда се обърнете към оторизиран специалист за подмяна.
- Използвайте само разрешени за областта на приложение удължителни кабели с достатъчно голямо напречно сечение. В противен случай може да възникне загуба на мощност на уреда и прегряване на кабела.
- Проверявайте редовно удължителния кабел за наличие на повреди.
- Подменяйте повредените удължителни кабели.
- Използвайте на открито само разрешените за тази цел и съответно маркирани удължителни кабели.



## Препоръчани минимални напречни сечения и максимални дължини на кабелите при мрежово напрежение 120 V

Кабел	AWG 16	AWG 14	AWG 12	AWG 10
Сечение на проводника	1,31 mm <sup>2</sup>	2,08 mm <sup>2</sup>	3,31 mm <sup>2</sup>	5,26 mm <sup>2</sup>
Сечение на проводника	2,58 kcmil	4,11 kcmil	6,53 kcmil	10,4 kcmil
Дължина на кабела	25 m	30 m	50 m	100 m
Дължина на кабела	75 ft	100 ft	150 ft	250 ft

## 6 Въвеждане в експлоатация

### ОПАСНОСТ

**Опасност от възникване на електрически удар.** Неправилното свързване на прахосмукачката може да доведе до смърт или тежки наранявания.

- ▶ Свързвайте прахосмукачката само със правилно заземен източник на ток.

### ПРЕДПАЗЛИВОСТ

**Опасност от нараняване вследствие на неконтролируеми движения!** При отворени колесни спирачки прахосмукачката може да се задвижи неконтролируемо.

- ▶ Задействайте колесните спирачки за стабилно положение на прахосмукачката.

### 6.1 Първо въвеждане в експлоатация



Синтетична торба за прах: За събиране на безопасни прахове

Синтетична торба за прах за минерални прахове или хартиена торба за прах за дървесни частици:

- > клас M за събиране на прахове с гранични стойности на експозиция  $\geq 0,1$  мг/м<sup>3</sup>
- > клас L или M за събиране на прахове с гранични стойности на експозиция  $> 1$  мг/м<sup>3</sup>

1. Отворете двете заключващи скоби.
2. Отделете смукателната глава от контейнерчето за боклук.
3. Извадете принадлежностите от контейнерчето за боклук и от опаковката.
4. Поставете смукателната глава върху контейнерчето за боклук и затворете двете заключващи скоби.
5. Уверете се, че смукателната глава е монтирана правилно и е застопорена.
6. Свържете смукателния маркуч към уреда.

### 6.2 Поставяне на хартиена торба за прах за изсмукване на дървесни частици 2



Острите предмети могат да пробият торбата за прах.

Уверете се, че никакви предмети не са пробияли торбата за прах.

1. Извадете мрежовия щепсел от контакта.
2. Отворете двете заключващи скоби.
3. Отделете смукателната глава от контейнерчето за боклук.
4. Поставете новата хартиена торба за прах в адаптера и го прикрепете към контейнерчето за боклук.
5. Поставете смукателната глава върху контейнерчето за боклук.
6. Затворете двете заключващи скоби.
7. Уверете се, че смукателната глава е монтирана правилно и е застопорена.
8. Свържете смукателния маркуч към уреда.

### 6.3 Поставяне на синтетична торба за прах 3

1. Извадете мрежовия щепсел от контакта.
2. Отворете двете заключващи скоби.
3. Отделете смукателната глава от контейнерчето за боклук.
4. Закрепете нова синтетична торба за прах (отпечатана инструкция) в контейнерчето за боклук.
5. Поставете смукателната глава върху контейнерчето за боклук и затворете двете заключващи скоби.



**⚠ ПРЕДУПРЕЖДЕНИЕ**

**Опасност от нараняване.** При повреда на филтрационната система може да излязат застрашаващи здравето прахове.

- ▶ Im Notfall (z. B. Filterbruch) изключете прахосмукачката, извадете мрежовия щепсел от контакта и предайте прахосмукачката за проверка на специалисти преди по-нататъшното ѝ използване.

**⚠ ОПАСНОСТ**

**Опасност от нараняване.** При прахосмукачки от клас L и клас M уредът съдържа застрашаващи здравето прахове.

- ▶ Дейностите по изпразване и поддръжка, включително отстраняването на контейнерчето за прах, могат да бъдат извършвани само от квалифицирани специалисти. Носете съответното защитно оборудване.
- ▶ Преди прахосмукачката да бъде изнесена от зоната с опасни вещества, изсмучете външната страна на прахосмукачката, почистете я, като я избършете или я опаковайте да бъде плътно изолирана. Тъй като всички машинни части трябва да бъдат разглеждани като замърсени, когато ги изнасяте от опасната зона, вземете подходящи мерки, за да предотвратите разнасянето на прах.
- ▶ Никога не използвайте прахосмукачката без цялостна филтрационна система.

**⚠ ПРЕДПАЗЛИВОСТ**

**Опасност от нараняване вследствие на неконтролируеми движения!** При отворени колесни спирачки прахосмукачката може да се задвижи неконтролируемо.

- ▶ Задействайте колесните спирачки за стабилно положение на прахосмукачката.

**7.1 При UM- и UME-прахосмукачки**

1. За събиране/изсмукване на сухи, негорими прахове с гранични стойности на експозиция, както и на дървесни прахове, съгласувайте диаметъра на смукателния маркуч с позицията на ключа за настройка на диаметъра на смукателния маркуч.
2. Включете на най-малкия диаметър на маркуча при използване на прахосмукачката със система за ядково пробиване на Hilti.

**7.2 Работа без използване на контакта на уреда**

1. Преди да включите мрежовия щепсел, се уверете, че ключът на уреда е в положение "OFF".
2. Поставете мрежовия щепсел на прахосмукачката в контакта.
3. Завъртете ключа на уреда в положение "ON".

**7.3 Работа с използване на контакта на уреда**

**i** Контактът на уреда е предназначен само за директно включване на електроинструменти към прахосмукачката.

За включените в контакта на уреда електроинструменти трябва да се съблюдават Ръководствата им за експлоатация и съдържащите се в тях указания за безопасност.

1. Извадете мрежовия щепсел на прахосмукачката от контакта.
2. Проверете дали максималната консумирана мощност на електроинструмента, който предстои да се включи, е под допустимата максимална мощност на контакта на уреда, виж Раздел "Технически данни" и щампата върху контакта на уреда.
3. Преди включване на мрежовия щепсел на електроинструмента се уверете, че електроинструментът е изключен.
4. Включете мрежовия щепсел на електроинструмента в контакта на уреда.
5. Поставете мрежовия щепсел на прахосмукачката в контакта.
6. Завъртете превключвателя в положение "Auto".
7. Включете електроинструмента.

**i** След изключване на електроинструмента прахосмукачката продължава да работи още известно време, за да може да изсмуче останалия в смукателния маркуч прах.



#### 7.4 Изсмукване на сухи прахове



Преди изсмукване на сухи прахове и особено на минерални прахове трябва да внимавате в контейнерчето винаги да е поставена правилната торба за прах. Изсмуканият материал може после да се изхвърли лесно и без да причини замърсяване.



#### ПРЕДПАЗЛИВОСТ

**Опасност от нараняване.** Без използването на филтърен елемент може да излезе опасен изсмукван материал.

- ▶ Никога не изсмуквайте без филтърен елемент.
- ▶ Внимавайте филтърният елемент да бъде сух и да е поставена подходящата торба за прах.

#### 7.5 Изсмукване на течности



#### ПРЕДПАЗЛИВОСТ

**Опасност от нараняване.** Без използването на филтърен елемент може да излезе опасен изсмукван материал.

- ▶ Никога не изсмуквайте без филтърен елемент.

1. Проверете нивото на запълване. → страница 235
2. За мокро почистване използвайте по възможност отделен филтърен елемент.



Препоръчва се **Hilti** филтърът VC 20/40 universal (2121387).

3. След изсмукването на течности отворете двете заключващи скоби.
4. Отстранете смукателната глава от контейнерчето за боклук и я поставете върху равна повърхност, така че филтърният елемент да може да изсъхне.
5. Изпразнете контейнерчето за боклук и го почистете с воден маркуч. Почистете електродите с четка, а филтърният елемент - чрез избърсване с ръка, след като преди това е изсъхнал.
6. Оставете контейнерчето за боклук да изсъхне.

#### 7.6 След изсмукването

1. Изключете електроинструмента.
2. Завъртете превключвателя в положение "OFF".
3. Извадете мрежовия щепсел на прахосмукачката от контакта.
4. Навийте захранващия кабел и го закачете на поставената за тази цел кука на кабела.
5. Изпразнете контейнерчето и почистете уреда, като го избършете с влажна кърпа.
6. Навийте маркуча.
7. Поставете прахосмукачката в сухо помещение, защитена от неправомерно използване.

#### 7.7 Изпразване на контейнерчето за боклук при сухи прахове

1. Извадете мрежовия щепсел от контакта.
2. Отстранете смукателната глава от контейнерчето за боклук и я поставете върху равна повърхност.
  - ↳ При **UM-** и **UME-**прахосмукачки
    - ▶ Извадете торбата за прах от контейнерчето за боклук.
  - ↳ При **U-** и **UL-**прахосмукачки
    - ▶ Извадете торбата за прах от контейнерчето за боклук или вземете ръкохватките и обърнете контейнерчето за боклук, за да го изпразните.
3. Поставете смукателната глава върху контейнерчето за боклук и затворете двете заключващи скоби.

#### 7.8 Изпразване на контейнерчето за боклук без торба за прах (при течности)

1. Извадете мрежовия щепсел от контакта.
2. Отстранете смукателната глава от контейнерчето за боклук и я поставете върху равна повърхност.
3. Хванете захващащите жлеbove и обърнете контейнерчето за боклук, за да го изпразните.
4. Почистете ръбовете на контейнерчето за боклук с кърпа.



5. Поставете смукателната глава върху контейнерчето за боклук и затворете двете заключващи скоби.

## 8 Обслужване и поддръжка

### 8.1 Обслужване на уреда



#### ПРЕДУПРЕЖДЕНИЕ

**Опасност от възникване на електрически удар.** Неправомерните ремонти по електрическата част могат да доведат до тежки наранявания.

- ▶ Ремонти по електрическата част могат да се извършват само от правоспособни електроспециалисти.
- ▶ Поддържайте уреда и най-вече повърхностите за хващане сухи, чисти и свободни от масла и смазки. Не използвайте почистващи средства, съдържащи силикон.
- ▶ Никога не използвайте прахосмукачката със запушени вентилационни отвори! Почиствайте вентилационните отвори внимателно със суха четка. Предотвратявайте попадането на чужди тела във вътрешността на уреда.
- ▶ Почиствайте редовно външната страна на уреда с леко навлажнена кърпа. За почистването не използвайте разпръскватели, пароструйки или течаща вода, тъй като по този начин се застрашава електрическата безопасност на уреда.

#### При UL-, UM- и UME-прахосмукачки

При дейности по поддръжка и почистване трябва да боравите с уреда така, че да не възниква опасност за обслужващия персонал и за други лица.

- ▶ Използвайте принудителна вентилация с филтър.
- ▶ Носете защитно облекло.
- ▶ Почистете така участъците, включващи дейности по поддръжката, че в околната среда да не попадат опасни вещества.
- ▶ Преди уредът да бъде изнесен от зоната с опасни вещества, изсмучете външната страна на уреда, почистете го, като го избършете, или го опаковайте да бъде плътно изолиран. Освен това предотвратете разпръскването на отложения, опасен прах.
- ▶ При дейности по поддръжка и ремонт всички замърсени части, които не са били почистени задоволително, трябва да се опаковат в непропускливи чували и да се изхвърлят съобразно валидните разпоредби за предаване на отпадъци.
- ▶ Най-малко веднъж годишно следва да се извършва техническа проверка в сервис на Hilti или от обучен специалист, включваща например повреди на филтъра, херметичност на уреда и функции на контролните устройства.

### 8.2 Автоматично почистване на филтъра



В процеса на почистване филтърният елемент не трябва да се удрия в твърди предмети или да се обработва с твърди, респективно остри предмети. Така се намалява срокът на годност на филтърния елемент.

Филтърният елемент не трябва да се почиства с въздух под налягане. Това може да доведе до разкъсване на филтърния материал.

Филтърният елемент е износваща се част.

- ▶ Сменяйте филтърния елемент най-малко веднъж на половин година.
- ▶ Но при интензивно използване сменяйте филтърния елемент по-често.

### 8.3 Подмяна на филтърен елемент

1. Извадете мрежовия щепсел от контакта.
2. Отворете заключващата скоба за капака на филтъра.
3. Отворете капака на филтъра.
4. Извадете внимателно филтърния елемент от наличните жлебове за захващане на държача.
5. Почистете уплътняващата повърхност с кърпа.
6. Поставете новия филтърен елемент.
7. Затворете капака на филтъра, като натиснете блокировката на капака в посока напред.
8. Затворете заключващата скоба за капака на филтъра.



## 8.4 Проверка на нивото на запълване 5

1. Задействайте колесните спирачки за стабилно положение на прахосмукачката.
2. Извадете мрежовия щепсел от контакта.
3. Отворете двете заключващи скоби.
4. Отстранете смукателната глава от контейнерчето за боклук и я поставете върху равна повърхност.
5. Проверете дали изключващите контакти са замърсени и при нужда ги почистете с четка.
6. Проверете дали уплътнението на смукателната глава е замърсено и при нужда го почистете с кърпа.
7. Поставете смукателната глава върху контейнерчето за боклук и затворете двете заключващи скоби.

## 8.5 Контрол след извършване на дейности по обслужване и поддръжка

1. След извършване на дейности по обслужване и поддръжка проверете дали прахосмукачката е сглобена правилно и функционира изправно.
2. Направете тест за изправна работа.

## 9 Транспорт и съхранение

### 9.1 Транспорт

Уредът не трябва да бъде пренасян, когато е пълен.

Уредът не трябва да бъде закачан на кран.

- ▶ При нужда отстранете източника на захранване или незакрепения инструмент от държача.
- ▶ Изпразнете уреда, преди той да бъде пренесен на друго място.
- ▶ Не обръщайте уреда или не го транспортирайте в легнало положение, ако сте всмукали течности.
- ▶ При транспортиране можете да свържете двата края на маркуча с помощта на конусния адаптер.

При UM- и UME-прахосмукачки



### ОПАСНОСТ

**Опасност от нараняване.** През входния фитинг може за излезе опасен изсмукуван материал.

- ▶ При транспортиране на прахосмукачки от клас M и при неизползването им затваряйте входния фитинг с херметичната муфа.

### 9.2 Съхранение

- ▶ Поставете прахосмукачката в сухо помещение, защитена от неправомерно използване.

## 10 Помощ при наличие на смущения

При наличие на смущения, които не са посочени в таблицата или които Вие сами не можете да отстраните, моля, обърнете се към нашия сервиз на Hilti.

### 10.1 Таблица-справочник за повреди

Смущение	Възможна причина	Решение
<b>При UM- и UME-прахосмукачки</b> Акустичен предупредителен сигнал (намалена всмукателна мощност)	Торбата за прах е пълна.	▶ Сменете торбата за прах.
	Филтърният елемент е силно замърсен.	▶ В случай, че автоматичната функция за почистване на филтъра е деактивирана, активирайте автоматичното почистване на филтъра и оставете смукателя да работи 30 секунди.
	Смукателният маркуч или смукателната глава на електроинструмента са запушени.	▶ Почистете смукателния маркуч и смукателната глава.



Смущение	Възможна причина	Решение
<b>При UM- и UME-прахосмукачки</b> Акустичен предупредителен сигнал (намалена всмукателна мощност)	Диаметър на маркуча - наст-ройка в грешна позиция.	<ul style="list-style-type: none"> <li>▶ Настройте диаметъра на маркуча.</li> <li>▶ За приложения с кухо свредло изберете диаметъра на маркуча да бъде 15 мм.</li> </ul>
От уреда се издухва прах.	Филтърният елемент не е монтиран правилно.	▶ Монтирайте повторно филтърния елемент.
	Филтърният елемент е повреден.	▶ Монтирайте нов филтърен елемент.
Уредът се вкочва и изключва самоволно или се появява електрически разряд през потребителя.	Не е гарантирана електростатична изолация, уредът не е включен към заземен контакт.	▶ Включете уреда към заземен контакт, използвайте антистатичен маркуч.
Уредът не работи или след кратко ускоряване се изключва.	Изключването на водата е сработило.	▶ Почистете сондите и мястото около сондите с четка.
Моторът вече не работи.	Предпазителят на мрежовия контакт е изключил.	<ul style="list-style-type: none"> <li>▶ Включете обезопасяването.</li> <li>▶ При повторно изключване потърсете причината за свръхток.</li> </ul>
	Контейнерчето за боклук е пълно.	▶ Изключете уреда и изпразнете контейнерчето за боклук.
	Термозащитата на мотора е сработила.	<ul style="list-style-type: none"> <li>▶ Изключете уреда и го оставете да се охлади за около 5 минути.</li> <li>▶ Ако моторът не работи, предайте Вашия уред в отдел на <b>Hilti</b> за обслужване на клиенти.</li> </ul>
	Термозащитата на мотора изключва мотора отново.	▶ Почиствайте вентилационните отвори внимателно със суха четка.
Моторът не работи в автоматичен режим.	Свързаният уред е дефектен или не е включен правилно.	▶ Проверете дали включеният уред функционира или пъхнете здраво мрежовия щепсел.
Автоматичното почистване на филтърния елемент не функционира.	Няма свързан смукателен маркуч.	▶ Свържете смукателния маркуч.

## 11 Третиране на отпадъци

**Hilti** В по-голямата си част уредите на Хилти са произведени от материали за многократна употреба. Предпоставка за многократното им използване е тяхното правилно разделяне. В много страни фирмата **Hilti** изкупува Вашите употребявани уреди. Попитайте отдела на **Hilti** за обслужване на клиенти или Вашия търговски представител.

Съобразно Директивата на ЕС относно износени електрически и електронни уреди и отразяването ѝ в националното законодателство износените електроуреди следва да се събират отделно и да се предават за рециклиране според изискванията за опазване на околната среда.



- ▶ Не изхвърляйте електроуреди заедно с битови отпадъци!

### Сондажен шлам

Съгласно разпоредбите за опазване на околната среда изхвърлянето на отпадъчната след пробиване вода във водни басейни или в канализация без предварителна обработка не е позволено.

- ▶ Проучете действащите разпоредби в институциите по места.

Ние Ви препоръчваме следната предварителна обработка:

- ▶ Съберете сондажния шлам (например с прахосмукачка за мокро почистване).





- ▶ Оставете сондажния шлам да се утаи и изхвърлете твърдата маса на място за изхвърляне на чакъл (коагулиращите средства биха могли да ускорят процеса на утаяване).
- ▶ Преди да изхвърлите остатъчната вода (основен характер, рН > 7) в канализацията, я неутрализирайте чрез смесване с киселинно неутрализиращо средство или чрез разреждане с много вода.

#### **Прах от пробиване**

- ▶ Предайте за отпадъци събрания прах от пробиването съгласно действащите национални, законови разпоредби.

## **12    Гаранция на производителя**

---

- ▶ При въпроси относно гаранционните условия, моля, обърнете се към Вашия партньор на **Hilti** по места.



## 1 Date privind documentația

### 1.1 Referitor la această documentație

- Înainte de punerea în funcțiune, citiți complet această documentație. Aceasta este condiția necesară pentru un lucru în siguranță și pentru o manevră fără defecțiuni.
- Aveți în vedere indicațiile de securitate și de avertizare din această documentație și de pe produs.
- Păstrați întotdeauna manualul de utilizare în preajma produsului și predați-l altor persoane numai împreună cu acest manual.

### 1.2 Explicitarea simbolurilor

#### 1.2.1 Indicații de avertizare

Indicațiile de avertizare avertizează împotriva pericolelor care apar în lucrul cu produsul. Sunt utilizate următoarele cuvinte-semnal:

#### PERICOL

##### PERICOL !

- ▶ Pentru un pericol iminent și direct, care duce la vătămări corporale sau la accidente mortale.

#### ATENȚIONARE

##### ATENȚIONARE !

- ▶ Pentru un pericol iminent și posibil, care poate duce la vătămări corporale sau la accidente mortale.





#### AVERTISMENT

##### AVERTISMENT !

- ▶ Pentru situații care pot fi periculoase și pot provoca răni ușoare sau pagube materiale.





#### 1.2.2 Simboluri în documentație

Următoarele simboluri sunt utilizate în documentațiile noastre:

	Citiți manualul de utilizare înainte de folosire
	Indicații de folosire și alte informații utile
	Lucrul cu materiale reutilizabile
	Nu aruncați aparatele electrice și acumulatorii în containerele de gunoi menajer

#### 1.2.3 Simboluri în imagini

Următoarele simboluri sunt utilizate în imaginile noastre:

	Aceste numere fac trimitere la imaginea respectivă de la începutul acestor instrucțiuni
	Numerotarea reflectă ordinea etapelor de lucru în imagine și poate să difere de etapele de lucru din text
	Numerale pozițiilor sunt utilizate în figura <b>Vedere generală</b> și fac trimitere la numerele din legendă în paragraful <b>Vedere generală a produsului</b>
	Acest semn are rolul de a stimula o atenție deosebită din partea dumneavoastră în lucrul cu produsul.
	Transmisie fără fir a datelor

#### 1.2.4 Simboluri suplimentare

Pe produs sunt utilizate următoarele simboluri:





Transportul cu macaraua este interzis

### 1.3 Simboluri în funcție de produs

#### 1.3.1 Simboluri pe produs

Pe produs sunt utilizate următoarele simboluri:



Atenționare - suprafețe fierbinți



Transportul cu macaraua este interzis

### 1.4 Autocolante speciale pe produs

#### În cazul aspiratoarelor UL



**ATENȚIONARE:** Acest aparat conține prafuri nocive. Golirea și lucrările de întreținere, inclusiv înlocuirea pungii de praf, se vor efectua numai de către persoane instruite pentru aceasta și care poartă îmbrăcăminte și mască de protecție. Nu conectați înainte de a instala sistemul de filtrare complet.

#### În cazul aspiratoarelor UM și UME



**ATENȚIONARE:** Acest aparat conține prafuri nocive. Golirea și lucrările de întreținere, inclusiv înlocuirea pungii de praf, se vor efectua numai de către persoane instruite pentru aceasta și care poartă îmbrăcăminte și mască de protecție. Nu porniți aparatul înainte de a fi instalat complet sistemul de filtrare și de a fi controlat funcționalitatea dispozitivului de control pentru debitul de aer.

### 1.5 Informații despre produs

Produsele sunt destinate utilizatorilor profesioniști, iar operarea cu acestea, întreținerea și repararea lor sunt activități permise numai personalului autorizat și instruit. Acest personal trebuie să fie instruit în mod special cu privire la potențialele pericole. Produsul și mijloacele sale auxiliare pot genera pericole dacă sunt utilizate necorespunzător sau folosite inadecvat destinației de către personal neinstruit. Indicativul de model și numărul de serie sunt indicate pe plăcuța de identificare.

- ▶ Transcrieți numărul de serie în tabelul următor. Datele despre produs vă sunt necesare în cazul solicitărilor de informații la reprezentanța noastră sau la centrul de service.

#### Date despre produs

Aspirator pentru materiale umede și uscate	VC 20-U   VC 20-UL   VC 20-UM   VC 20-UME VC 40-U   VC 40-UL   VC 40-UM   VC 40-UME
Generația	02
Număr de serie	

### 1.6 Declarație de conformitate

Declarăm pe propria răspundere că produsul descris aici este conform cu directivele și normele în vigoare. O imagine a declarației de conformitate găsiți la finalul acestei documentații.

Documentațiile tehnice sunt deocare aici:

Hilti Entwicklungsgesellschaft mbH | Zulassung Geräte | Hiltistraße 6 | 86916 Kaufering, DE



2190557

## 2 Securitate

### 2.1 Instrucțiuni de ordin general privind securitatea și protecția muncii

Pe lângă instrucțiunile de protecție a muncii din fiecare capitol al acestui manual de utilizare, se vor avea în vedere permanent și strict următoarele dispoziții.

- ▶ **Citiți toate indicațiile!** Nerespectarea indicațiilor următoare poate duce la electrocutări, incendii și/ sau vătămări grave.
- ▶ **La utilizarea aparatului în combinație cu o sculă electrică, citiți manualul de utilizare al sculei electrice înainte de folosire și respectați toate indicațiile.**
- ▶ **Nu sunt admise intervenții neautorizate sau modificări asupra aparatului.**
- ▶ **Utilizați aparatul adecvat. Nu folosiți aparatul în scopuri pentru care nu este prevăzut, ci numai în conformitate cu destinația sa și dacă este în stare impecabilă.**
- ▶ **Informați-vă înainte de lucrul cu aparatul asupra manevrării, pericolelor care pot rezulta de la material și dezafectării în siguranță și evacuării ca deșeu a materialului absorbit.**
- ▶ **Luați în considerare influențele mediului. Nu folosiți aparatul în locurile unde există pericol de incendiu și de explozie.**
- ▶ **Folosirea aparatului este permisă numai persoanelor care sunt familiarizate cu acesta, care au fost instruite în ce privește folosirea în siguranță și care înțeleg pericolele rezultate. Aparatul nu este destinat copiilor.**
- ▶ **Păstrați în siguranță aparatele nefolosite. Aparatele care nu sunt folosite trebuie să fie păstrate într-un loc uscat, la înălțime sau închis, inaccesibil copiilor.**

### 2.2 Securitatea persoanelor

- ▶ **Procedați cu atenție, concentrați-vă la ceea ce faceți și lucrați în mod rațional atunci când manevrați produsul. Nu utilizați aspiratorul dacă sunteți obosit sau vă aflați sub influența drogurilor, alcoolului sau medicamentelor.** Un moment de neatenție în folosirea aparatului poate duce la accidentări serioase.
- ▶ **În timpul folosirii și întreținerii aparatului, utilizatorul și persoanele aflate în apropiere trebuie să utilizeze ochelari de protecție adecvați, cască de protecție, căști antifonice, mănuși de protecție, încălțăminte de siguranță și o mască ușoară de protecție respiratorie.**
- ▶ **Acționați frânela de roată pentru stabilitatea aspiratorului.** Când frânela de roată sunt deschise, aspiratorul se poate pune necontrolat în mișcare.
- ▶ **Dacă există posibilitatea montării unor accesorii de aspirare și captare a prafului, asigurați-vă că acestea sunt racordate și folosite corect.** Utilizarea unui sistem de aspirare a prafului poate diminua pericolul provocat de praf.

### 2.3 Manevrarea și folosirea cu precauție a aparatului

- ▶ **Nu lăsați aparatul nesupravegheat.**
- ▶ **Nu dezactivați dispozitivul de curățare a filtrului la aspirarea pulberilor periculoase, în special la utilizarea cu scule electrice care produc praf.**
- ▶ **Protejați aparatul împotriva înghețului.**
- ▶ **Curățați regulat instalația de limitare a nivelului de apă, după instrucțiuni, cu o perie și examinați dacă există semnalmente de deteriorare.**
- ▶ **La așezarea calotei aspiratorului, aveți grijă să nu vă prindeți hainele sau membrele și să nu deteriorați cablul de rețea.** Pericol de vătămare și deteriorare.
- ▶ **Verificați dacă există eventuale deteriorări la aparat și accesorii. Înainte de a continua folosirea aparatului, trebuie să se verifice cu atenție funcționarea impecabilă și în conformitate cu destinația a dispozitivelor de protecție sau a pieselor ușor deteriorate. Verificați dacă piesele mobile funcționează impecabil și nu se înțepenesc, sau dacă există piese deteriorate. Toate piesele trebuie să fie montate corect și să îndeplinească toate condițiile, pentru a asigura funcționarea impecabilă a aparatului.**
- ▶ **Încredințați repararea aparatului dumneavoastră numai personalului calificat de specialitate și numai în condițiile folosirii pieselor de schimb originale.** În acest fel, este garantată menținerea siguranței de exploatare a aparatului.
- ▶ **În intervalele în care nu folosiți aparatul (pe parcursul pauzelor de lucru), înaintea operațiilor de îngrijire și întreținere, trageți întotdeauna fișa de rețea din priza de alimentare înainte de schimbarea accesoriilor sau de schimbarea filtrului.** Această măsură de precauție reduce riscul unei porniri involuntare a aparatului.



- ▶ Nu trageți niciodată aspiratorul de cablul de rețea într-o altă poziție de lucru. Nu treceți cu aspiratorul peste cablul de rețea.
- ▶ Nu transportați aparatul cu macaraua.

#### Suplimentar, în cazul aspiratoarelor UM și UME

- ▶ La transport și pentru perioadele de inactivitate ale aparatului, astupați fittingul de admisie cu mufa de închidere.

## 2.4 Securitatea electrică

- ▶ Fișa de racord a aparatului trebuie să se potrivească cu priza de alimentare. Orice gen de modificare a fișei este interzis. Nu folosiți nici un tip de fișe adaptoare împreună cu aparate având pământare de protecție. Fișele nemodificate și prizele adecvate diminuează riscul de electrocutare.
- ▶ Introduceți fișa într-o priză adecvată, cu pământare, care este instalată cu respectarea normelor de siguranță și adaptată tuturor particularităților locale. În cazul în care nu sunteți sigur dacă priza de alimentare are o pământare sigură, dispuneți verificarea acesteia de un specialist electrician calificat.
- ▶ Evitați contactul corpului cu suprafețele legate la pământ, cum ar fi țevile, sistemele de încălzire, plitele și frigiderele. Există un risc major de electrocutare atunci când corpul se află în contact cu obiecte legate la pământ.
- ▶ Feriți aparatul de influența ploii și umidității. Riscul de electrocutare crește în cazul pătrunderii apei în aparatul electric.
- ▶ Asigurați-vă că traseul cablului de rețea nu trece prin bălți.
- ▶ Controlați cu regularitate cablul de legătură al aparatului; în cazul deteriorării acestuia, înlocuiți-l la un centru de Service Hilti în vederea înlocuirii. Controlați cu regularitate cablurile prelungitoare și schimbați-le dacă s-au deteriorat.
- ▶ Dacă în timpul lucrului sunt deteriorate cablul de alimentare de la rețea și/ sau cablul prelungitor, atingerea acestora nu este permisă. Scoateți fișa de rețea din priză. Cablurile de alimentare de la rețea și cablurile prelungitoare deteriorat reprezintă un pericol major de electrocutare.
- ▶ Înlocuirea cablului de alimentare de la rețea este permisă numai cu tipul stabilit în manualul de utilizare.
- ▶ Nu utilizați cablul în scopuri pentru care nu este destinat, de exemplu pentru a transporta aparatul, a suspenda aparatul sau pentru a trage fișa din priza de alimentare. Feriți cablul de influențele căldurii, uleiului, muchiilor ascuțiți sau componentelor mobile ale aparatului. Cablurile deteriorate sau înfășurate majorează riscul de electrocutare.
- ▶ Dacă lucrați cu un aparat electric în aer liber, utilizați numai cabluri prelungitoare care sunt adecvate și pentru folosirea în exterior. Folosirea cablurilor prelungitoare adecvate lucrului în aer liber reduce riscul de electrocutare.
- ▶ În caz de întrerupere a alimentării electrice, deconectați aparatul și scoateți fișa de rețea.
- ▶ Utilizați priza aparatului numai în scopurile prevăzute de manualul de utilizare.
- ▶ Nu puneți niciodată în funcțiune aparatul în stare murdară sau udă. În anumite condiții, praful aderent pe suprafața aparatului, în special cel provenit din materiale conductoare, precum și umiditatea pot provoca electrocutări. De aceea, în special la prelucrarea frecventă a materialelor conductoare, încredințați aparatele murdărite centrului de service Hilti la intervale regulate pentru verificare.

## 2.5 Locul de muncă

- ▶ Asigurați un iluminat bun în zona de lucru.
- ▶ Asigurați o aerisire bună a locului de muncă. Aerisirea insuficientă a locului de muncă poate avea efecte nocive asupra sănătății, din cauza poluării cu praf.
- ▶ Păstrați ordinea în zona de lucru. Eliberați spațiul adiacent zonei de lucru de obiecte care pot produce vătămări. Dezordinea în zona de lucru poate cauza accidente.
- ▶ Nu lucrați cu aparatul în medii cu pericol de explozie, în care sunt prezente lichide, gaze sau pulberi inflamabile. Aparatele electrice generează scânteii care pot aprinde praful sau vaporii.
- ▶ Procedați cu o atenție deosebită atunci când lucrați pe scări.

## 2.6 Materialul de aspirare

- ▶ Aspirarea pulberilor nocive pentru sănătate, inflamabile și/ sau explozive este interzisă (praf de magneziu-aluminiu etc.). Nu este permisă aspirarea materialelor mai fierbinți de 60°C (140°F) (de ex. țigări mocnite, scrum fierbinte).



- ▶ Aspirarea lichidelor inflamabile, explozive sau agresive este interzisă (agenți de răcire și lubrifianți, benzină, solvenți, acizi (pH<5), soluții bazice (pH>12,5) etc.).
- ▶ În cazul apariției de spumă sau lichide, deconectați aparatul imediat.
- ▶ La absorbția materialului de aspirare fierbinte de până la max. 60°C (140°F) purtați mănuși de protecție.
- ▶ În cursul lucrărilor cu noroi mineral de foraj, purtați îmbrăcăminte de protecție și evitați contactul cu pielea (pH > 9, caustic).
- ▶ Evitați contactul cu lichidele bazice sau acide. În cazul contactului accidental, spălați cu apă. Dacă lichidul ajunge în ochi, spălați ochii cu multă apă și solicitați suplimentar asistență medicală.

#### Suplimentar, în cazul aspiratoarelor UL

- ▶ Aparatul din clasa de pulberi L este adecvat pentru absorbția/ aspirarea de pulberi uscate, neinflamabile, așchii de lemn și pulberi periculoase cu valorile limită de explozie > 1 mg/m<sup>3</sup>. **În funcție de pericolozitatea pulberilor care se absorb/ aspiră, aparatul trebuie să fie echipat cu filtre adecvate.**

#### Suplimentar, în cazul aspiratoarelor UM și UME

- ▶ Aparatul din clasa de pulberi M este adecvat pentru absorbția/ aspirarea de pulberi uscate, neinflamabile, așchii de lemn și pulberi periculoase cu valorile limită de explozie  $\leq$  0,1 mg/m<sup>3</sup>. **În funcție de pericolozitatea pulberilor care se absorb/ aspiră, aparatul trebuie să fie echipat cu filtre adecvate.**

## 3 Descriere

### 3.1 Vedere generală a produsului 1

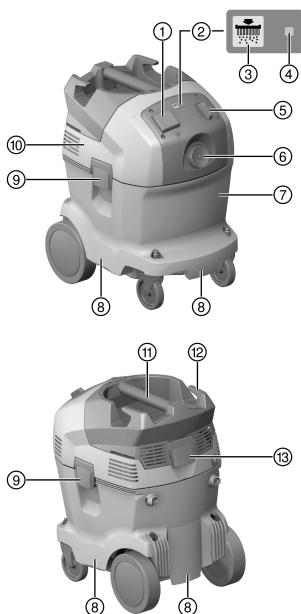

- Priza aparatului
- Curățarea automată a filtrului
- Tasta "Curățare filtru PORNIT/OPRIT" (numai UL și UME)
- Indicator de stare "Curățare automată a filtrului"
- Comutatorul aparatului
- Fiting de admisie
- Recipient de murdărie
- Locaș de prindere
- Clamă de închidere
- Calota aspiratorului
- Mâner
- Cârlig pentru cablu
- Clamă de închidere pentru capacul filtrului

### 3.2 Utilizarea conformă cu destinația

Produsele descrise aici sunt aspiratoare industriale universale pentru uz în industria mică. Ele se pot utiliza pentru aplicații cu materiale uscate și umede.

Este interzisă acționarea cu acest produs asupra oamenilor și animalelor. Utilizarea în imersie este interzisă.



## ATENȚIONARE

**Pericole pentru sănătate!** Aspiratoarele U nu sunt adecvate pentru captarea prafului nociv pentru sănătate.

- ▶ Nu aspirați cu aceste modele pulberi nocive pentru sănătate.
- ▶ Informați-vă înainte de lucrul cu produsul asupra manevrării, pericolelor rezultate de la material și dezafectării în siguranță și evacuării ca deșeu a materialului.
- ▶ Nu utilizați produsul în regim staționar de funcționare continuă, în instalații automate sau semi-automate.
- ▶ Utilizați numai scule și accesorii originale de la **Hilti**, pentru a evita pericolele de accidentare.
- ▶ Pentru evitarea efectelor electrostatice, utilizați un furtun de aspirare antistatic.
- ▶ Nu aspirați obiecte care pot provoca vătămări prin perețele sacului pentru praf (de exemplu material de aspirare ascuțit sau cu muchii tăioase).
- ▶ Nu utilizați produsul pe post de scară.

Acest produs este adecvat pentru următoarele aplicații de industrie mică:

- Aspirarea cantităților mari de pulberi cu pietre abrazive diamantate, discuri abrazive de tăiere, mașini de perforat rotopercutante și carotiere pentru materiale uscate **Hilti**.
- Aspirarea noroiului mineral de foraj cu carotiere diamantate **Hilti**, respectiv ferăstraie cu diamant **Hilti** și material de aspirare lichid până la o temperatură < 60°C (140°F).
- Aspirarea de ulei și fluide până la o temperatură < 60°C (140°F).
- Curățarea umedă și uscată a suprafețelor de perete și podea

### Suplimentar, în cazul aspiratoarelor UL

Aspirarea de pulberi uscate, neinflamabile, lichide, așchii de lemn și pulberi periculoase cu valorile limită de explozie > 1 mg/m<sup>3</sup> (clasa de pulberi L).

### Suplimentar, în cazul aspiratoarelor UM și UME

Aspirarea de pulberi uscate, neinflamabile, lichide, așchii de lemn și pulberi periculoase cu valorile limită de explozie ≅ 0,1 mg/m<sup>3</sup> (clasa de pulberi M).

### Suplimentar, în cazul aspiratoarelor UL, UM și UME

În cazul desprăfuitoarelor este necesar să fie prevăzută o rată de schimb al aerului L suficientă în încăpere, dacă aerul uzat revine în încăpere. Vă rugăm să respectați dispozițiile naționale.

## 3.3 Posibilă folosire greșită

- Nu este permisă punerea în exploatare a aspiratorului industrial în poziție orizontală.
- Utilizarea aspiratorului industrial nu este permisă pentru absorbția de substanțe cu pericol de explozie, incandescente, aprinse sau inflamabile și de pulberi agresive (de exemplu praf de magneziu-aluminiu etc.) (excepție: așchii de lemn).
- Nu este permisă utilizarea aspiratorului industrial pentru absorbția de lichide inflamabile (de exemplu benzină, solvenți, acizi, agenți de răcire și lubrifianți etc.).
- Este interzisă prelucrarea materialelor de lucru nocive pentru sănătate (de ex. azbestul).

## 3.4 Setul de livrare

Aspirator pentru materiale umede și uscate inclusiv element de filtru, furtun de aspirare complet cu mufă rotativă (pe partea de aspirare) și mufă pentru accesorii de lucru, sac din material plastic pentru praf PE VC 20/40, manual de utilizare.

## 3.5 Semnal acustic de avertizare

Aspiratoarele UM și UME sunt dotate cu un semnal de avertizare acustic. Din motive de securitate, acesta se emite când viteza aerului în furtunul de aspirare scade sub 20 m/s.

Pentru ca semnalul de avertizare să se declanșeze corect, trebuie ca la reglarea diametrul furtunului să fie reglat diametrul furtunului de aspirare utilizat.

## 3.6 Curățare automată a filtrului

Aspiratorul dispune de un dispozitiv de curățare automată a filtrului, pentru a înlătura în cea mai mare măsură praful aderent pe acesta.

Dispozitivul de curățare a filtrului se poate deconecta prin apăsare pe tasta "Curățare automată a filtrului PORNIT/OPRIT" și se poate conecta din nou prin repetarea apăsării.



Starea	Semnificație
LED-ul se aprinde.	• Curățarea filtrului este activată.
LED-ul nu se aprinde.	• Curățarea filtrului este dezactivată.

La fiecare pornire a aspiratorului, curățarea filtrului este activată automat.

Elementul de filtru se va curăța automat printr-un șoc cu aer (zgomot pulsatoriu).



În cazul aplicațiilor de sistem (în special la șlefuire, tăiere și tăiere de fante) sau la aspirarea unor cantități mari de praf, curățarea filtrului trebuie să fie activată, pentru a permite ca randamentul de aspirare să fie în permanență ridicat.

Dispozitivul de curățare a filtrului funcționează numai dacă furtunul de aspirare este racordat.

### 3.7 Indicații de folosire

#### Accesorii și tipuri de utilizare

Accesorii	Tipul de utilizare
Sac din material plastic pentru praf PE VC 20 (203854)	Aplicații de lucru cu minerale, umed și uscat
Sac din material plastic pentru praf PE VC 40 (203852)	Aplicații de lucru cu minerale, umed și uscat
Sac din hârtie pentru praf VC 20 (203858)	aplicații de lucru cu lemn
Sac din hârtie pentru praf VC 40 (203856)	aplicații de lucru cu lemn
Filtru VC 20/40 uscat (2121386)	Uscat
Filtru VC 20/40 universal (2121387)	Universal umed și uscat
Filtru VC 20/40 performance (2121388)	Aplicații intense umed și uscat
Furtun de aspirare 27 x 3,5 m AS	Umed și uscat
Furtun de aspirare 36 mm	Predominant umed, fără aplicații cu praf
Furtun de aspirare 36 x 5 m AS	Umed și uscat

► În cazul aspiratoarelor UM și UME, utilizați neapărat un sac din material plastic sau din hârtie pentru praf.

## 4 Date tehnice

### 4.1 Aspirator pentru materiale umede și uscate

	VC 20	VC 40
<b>Dimensiuni (L x l x H în mm)</b>	505 x 380 x 500	505 x 380 x 610
<b>Greutate conform EPTA-Procedure 01</b>	13,0 kg	14,7 kg
<b>Volumul recipientului</b>	21 ℓ	36 ℓ
<b>Capacitatea utilă pentru praf</b>	23 kg	40 kg
<b>Cantitatea de umplere cu apă</b>	13,5 ℓ	25 ℓ
<b>Temperatura de lucru</b>	-10 °C ... 40 °C	-10 °C ... 40 °C
<b>Curățare automată a filtrului la fiecare</b>	15 s	15 s
<b>Clasa de protecție</b>	I	I
<b>Gradul de protecție</b>	IP X4	IP X4
<b>Frecvența rețelei</b>	50 Hz ... 60 Hz	50 Hz ... 60 Hz

### 4.2 Tensiunea nominală



La punerea în exploatare cu un generator sau transformator, puterea debitată a acestora trebuie să fie cel puțin dublă față de puterea nominală consumată indicată pe plăcuța de identificare a mașinii. Tensiunea de lucru a transformatorului sau a generatorului trebuie să fie situată în orice moment într-un interval de +5 % până la -15 % din tensiunea nominală a mașinii.





•/•	<b>100</b> Volți [V]	<b>110</b> Volți [V]	<b>110</b> Volți [V]	<b>200</b> Volți [V]
Puterea nominală consumată	1200 Wați [W]	1100 Wați [W]	1100 Wați [W]	950 Wați [W]
Puterea instalată a prizei integrate a aparatului pentru scula electrică (dacă există)	•/•	1600 Wați [W]	•/•	•/•
Racordul la rețea (tipul)	VCTF 3 x 2,0 mm <sup>2</sup>	A07 QQF 3 / 12 AWG	H07 BQF 3G 1,5 mm <sup>2</sup>	VCTF 3 x 2,0 mm <sup>2</sup>
•/•	<b>220 - 240</b> Volți [V]	<b>220 - 240</b> (CH) Volți [V]	<b>220 - 240</b> (GB) Volți [V]	<b>220 - 240</b> (NZ) Volți [V]
Puterea nominală consumată	1200 Wați [W]	1200 Wați [W]	1200 Wați [W]	1200 Wați [W]
Puterea instalată a prizei integrate a aparatului pentru scula electrică (dacă există)	2400 Wați [W]	1100 Wați [W]	1800 Wați [W]	1200 Wați [W]
Racordul la rețea (tipul)	H07 RNF 3G 1,5 mm <sup>2</sup>	H07 RNF 3G 1,5 mm <sup>2</sup>	H07 RNF 3G 1,5 mm <sup>2</sup>	H07 RNF 3G 1,5 mm <sup>2</sup>

#### 4.3 Debitul volumic maxim și subpresiunea maximă

		VC 20-U	VC 20-UL	VC 20-UM	VC 20-UME
Debit volumic maxim (aer)	950 W	68 ℓ/s	•/•	•/•	•/•
	1100 W	68 ℓ/s	•/•	•/•	•/•
	1200 W	74 ℓ/s	•/•	•/•	•/•
Debit volumic maxim (aer)	1100 W	•/•	138 m <sup>3</sup> /h	138 m <sup>3</sup> /h	138 m <sup>3</sup> /h
	1200 W	•/•	150 m <sup>3</sup> /h	150 m <sup>3</sup> /h	150 m <sup>3</sup> /h
Subpresiune maximă	950 W	235 hPa	•/•	•/•	•/•
	1100 W	230 hPa	209 hPa	209 hPa	209 hPa
	1200 W	253 hPa	253 hPa	253 hPa	253 hPa

		VC 40-U	VC 40-UL	VC 40-UM	VC 40-UME
Debit volumic maxim (aer)	950 W	68 ℓ/s	•/•	•/•	•/•
	1100 W	68 ℓ/s	•/•	•/•	•/•
	1200 W	74 ℓ/s	•/•	•/•	•/•
Debit volumic maxim (aer)	1100 W	•/•	138 m <sup>3</sup> /h	138 m <sup>3</sup> /h	138 m <sup>3</sup> /h
	1200 W	•/•	150 m <sup>3</sup> /h	150 m <sup>3</sup> /h	150 m <sup>3</sup> /h
Subpresiune maximă	950 W	235 hPa	•/•	•/•	•/•
	1100 W	230 hPa	209 hPa	209 hPa	209 hPa
	1200 W	253 hPa	253 hPa	253 hPa	253 hPa

#### 4.4 Informații referitoare la zgomot și vibrații, măsurate conform EN 60335

Următoarele date sunt valabile pentru toate aspiratoarele industriale VC 20 și VC 40.

Nivelul presiunii acustice emise ( $L_{pA}$ )	73 dB(A)
Insecuritatea pentru nivelul presiunii acustice ( $K_{pA}$ )	2,5 dB(A)
Valoarea emisiei vibrațiilor	< 2,5 m/s <sup>2</sup>



## 5 Utilizarea cablurilor prelungitoare

### ATENȚIONARE

**Pericol în caz de deteriorare a cablului!** Dacă, în timpul lucrului, cablul de rețea sau cablul prelungitor suferă deteriorări, atingerea acestora este interzisă. Scoateți fișa de rețea din priză.

- ▶ Controlați cu regularitate cablul de legătură al mașinii; în cazul deteriorării acestuia, adresați-vă unui specialist autorizat în vederea înlocuirii.
- Utilizați numai cabluri prelungitoare avizate pentru domeniul aplicației de lucru, cu secțiune suficientă a conductorilor. În caz contrar, poate surveni o pierdere de randament la aparat și supraîncălzirea cablului.
- Controlați regulat dacă există deteriorări la cablul prelungitor.
- Înlocuiți cablurile prelungitoare dacă prezintă deteriorări.
- Dacă lucrați în aer liber, utilizați numai cabluri prelungitoare avizate în acest scop, prevăzute cu marcaje corespunzătoare.

**Valorile recomandate pentru secțiunile minime și lungimile maxime de cablu la tensiunea rețelei de 120V**

Cablul	AWG 16	AWG 14	AWG 12	AWG 10
Secțiunea conductorului	1,31 mm <sup>2</sup>	2,08 mm <sup>2</sup>	3,31 mm <sup>2</sup>	5,26 mm <sup>2</sup>
Secțiunea conductorului	2,58 kcmil	4,11 kcmil	6,53 kcmil	10,4 kcmil
Lungimea cablului	25 m	30 m	50 m	100 m
Lungimea cablului	75 ft	100 ft	150 ft	250 ft

## 6 Punerea în funcțiune

### PERICOL

**Pericol cauzat de curentul electric.** Dacă aspiratorul nu este racordat corect, sunt posibile accidente mortale sau accidentări grave.

- ▶ Racordați aspiratorul numai la o sursă electrică având pământare corespunzătoare.

### AVERTISMENT

**Pericol de accidentare prin mișcări necontrolate!** Când frânele de roată sunt deschise, aspiratorul se poate pune necontrolat în mișcare.

- ▶ Acționați frânele de roată pentru stabilitatea aspiratorului.

### 6.1 Prima punere în funcțiune



Sac din material plastic pentru praf: pentru aspirarea materialelor pulverulente nepericuloase

Sac din material plastic pentru praf pentru pulberi minerale sau sac din hârtie pentru praf pentru așchii de lemn:

- > Clasa M pentru absorbția de pulberi cu valori limită de explozie  $\geq 0,1$  mg/m<sup>3</sup>
- > Clasa L sau M pentru absorbția de pulberi cu valori limită de explozie  $> 1$  mg/m<sup>3</sup>

1. Deschideți două clame de închidere.
2. Desprindeți calota aspiratorului de pe recipientul de murdărie.
3. Scoateți accesoriile din recipientul pentru murdărie și din ambalaj.
4. Așezați calota aspiratorului pe recipientul de murdărie și blocați cele două clame de închidere.
5. Asigurați-vă asupra montajului corect al calotei aspiratorului și dacă aceasta este blocată.
6. Racordați furtunul de aspirare la aparat.

### 6.2 Introducerea sacului din hârtie pentru praf pentru aspirarea așchiilor de lemn <sup>2</sup>



Obiectele ascuțite ar putea străpunge sacul de aspirare.

Asigurați-vă că niciun obiect nu a străpuns sacul de aspirare.

1. Scoateți fișa de rețea din priză.



2. Deschideți două clame de închidere.
3. Desprindeți calota aspiratorului de pe recipientul de murdărie.
4. Așezați noul sac din hârtie pentru praf în adaptor și montați-l la recipientul de murdărie.
5. Așezați calota aspiratorului pe recipientul de murdărie.
6. Închideți cele două clame de închidere.
7. Asigurați-vă asupra montajului corect al calotei aspiratorului și dacă aceasta este blocată.
8. Racordați furtunul de aspirare la aparat.

### 6.3 Introducerea sacului din material plastic pentru praf 3

1. Scoateți fișa de rețea din priză.
2. Deschideți două clame de închidere.
3. Desprindeți calota aspiratorului de pe recipientul de murdărie.
4. Fixați noul sac din material plastic pentru praf (instrucțiunea imprimată) în recipientul de murdărie.
5. Așezați calota aspiratorului pe recipientul de murdărie și blocați cele două clame de închidere.

## 7 Modul de utilizare

### ATENȚIONARE

**Pericol de accidentare.** Deteriorarea sistemului de filtrare poate produce praf dăunător sănătății.

- ▶ În caz de urgență (de ex. rupere a filtrului) deconectați aspiratorul, scoateți fișa de rețea din priză și dispuneți verificarea aspiratorului de către personalul de specialitate înainte de continuarea utilizării.

### PERICOL

**Pericol de accidentare.** La aspiratoarele din clasa L și aspiratoarele din clasa M, aparatul conține praf dăunător sănătății.

- ▶ Lucrările de golire și întreținere, inclusiv înlăturarea recipientului colector pentru praf, sunt permise numai specialiștilor. Purtați echipamentul de protecție corespunzător.
- ▶ Înainte ca aspiratorul să fie înlăturat dintr-o zonă cu substanțe periculoase, aspirați exteriorul aspiratorului, ștergeți-l bine sau ambalați-l etanș. Deoarece toate piesele mașinii trebuie să fie considerate ca impurificate când ele sunt luate din zona periculoasă, întreprindeți măsurile adecvate pentru a evita răspândirea prafului.
- ▶ Nu utilizați niciodată aspiratorul fără sistemul de filtrare complet.

### AVERTISMENT

**Pericol de accidentare prin mișcări necontrolate!** Când frânela de roată sunt deschise, aspiratorul se poate pune necontrolat în mișcare.

- ▶ Acționați frânela de roată pentru stabilitatea aspiratorului.

### 7.1 Reglarea diametrului furtunului la aspiratoarele UM și UME

1. Pentru absorpția/ aspirarea pulberilor uscate și neinflamabile cu valori limită de explozie și a așchiilor de lemn, corelați diametrul furtunului de aspirare cu poziția comutatorului pentru reglarea diametrului furtunului.
2. Treceți pe cel mai mic diametru al furtunului, dacă utilizați aspiratorul cu un sistem cu burghiu tubular Hilti.

### 7.2 Punerea în exploatare fără utilizarea prizei aparatului

1. Înainte de introducerea fișei de rețea, asigurați-vă asupra poziției "OFF" a comutatorului aparatului.
2. Introduceți fișa aspiratorului în priza de alimentare.
3. Rotiți comutatorul aparatului în poziția „ON”.

### 7.3 Punerea în exploatare cu utilizarea prizei aparatului



Priza aparatului este destinată numai racordării directe a sculelor electrice la aspirator.

În cazul sculelor electrice racordate la priza aparatului, se vor respecta manualele de utilizare ale acestora și instrucțiunile de protecție a muncii pe care le conțin.



1. Scoateți fișa de rețea a aspiratorului din priză.
2. Verificați dacă valoarea maximă a puterii consumate a sculei electrice care se racordează se situează sub puterea maximă admisă a prizei aparatului, vezi capitolul "Date tehnice" și marcajul imprimat de pe priza aparatului.
3. Înainte de introducerea fișei de rețea a sculei electrice, asigurați-vă că aparatul este deconectat.
4. Introduceți fișa de rețea a sculei electrice în priza aparatului.
5. Introduceți fișa aspiratorului în priza de alimentare.
6. Rotiți comutatorul aparatului în poziția „Auto“.
7. Conectați sula electrică.



După deconectarea sculei electrice, aspiratorul continuă să funcționeze un timp scurt, pentru ca praful aflat în furtunul de aspirare să fie aspirat.

#### 7.4 Aspirarea pulberilor uscate



Înainte de aspirarea pulberilor uscate și, în special, a pulberilor minerale, se va avea în vedere ca în recipient să fie introdus întotdeauna sacul pentru praf potrivit. În acest mod, materialul aspirat poate fi evacuat simplu și în condiții de curățenie.



#### AVERTISMENT

**Pericol de accidentare.** Fără utilizarea unui element de filtru poate apărea material de aspirare periculos.

- ▶ Nu aspirați niciodată fără elementul de filtru.
- ▶ Aveți în vedere ca elementul de filtru să fie uscat și să fie introdus sacul potrivit pentru praf.

#### 7.5 Aspirarea lichidelor



#### AVERTISMENT

**Pericol de accidentare.** Fără utilizarea unui element de filtru poate apărea material de aspirare periculos.

- ▶ Nu aspirați niciodată fără elementul de filtru.

1. Verificați monitorizarea nivelului. → Pagina 250
2. În funcție de posibilități, utilizați un element de filtru separat pentru aplicații cu materiale umede.



Se recomandă filtrul **Hilti VC 20/40** universal (2121387).

3. După aspirarea de lichide, deschideți cele două clame de închidere.
4. Desprindeți calota aspiratorului de pe recipientul de murdărie și depuneți-o pe o suprafață plană, astfel încât elementul de filtru să se poată usca.
5. Goliți recipientul de murdărie și curățați-l cu un furtun de apă. Curățați electrozii cu o perie și elementul de filtru după uscarea prealabilă prin ștergere cu mâna.
6. Lăsați recipientul de murdărie să se usuce.

#### 7.6 După aspirare

1. Deconectați sula electrică.
2. Rotiți comutatorul aparatului în poziția „OFF“.
3. Scoateți fișa de rețea a aspiratorului din priză.
4. Înfășurați cablul de legătură și agățați-l de cârligul pentru cablu.
5. Goliți recipientul și curățați aparatul prin ștergere cu o cârpă umedă.
6. Înfășurați furtunul.
7. Depuneți aspiratorul într-un spațiu uscat, protejat împotriva folosirii neautorizate.

#### 7.7 Golirea recipientului de murdărie în cazul pulberilor uscate

1. Scoateți fișa de rețea din priză.



2. Desprindeți calota aspiratorului de pe recipientul de murdărie și depuneți-o pe o suprafață plană.
  - ↳ **În cazul aspiratoarelor UM și UME**
    - ▶ Scoateți sacul pentru praf din recipientul de murdărie.
  - ↳ **În cazul aspiratoarelor U și UL**
    - ▶ Extrageți sacul pentru praf din recipientul de murdărie sau apucați de locașurile de prindere și înclinați recipientul de murdărie pentru golire.
3. Așezați apoi calota aspiratorului pe recipientul de murdărie și blocați cele două clame de închidere.

## 7.8 Golirea recipientului de murdărie fără sac pentru praf (în cazul lichidelor)

1. Scoateți fișa de rețea din priză.
2. Desprindeți calota aspiratorului de pe recipientul de murdărie și depuneți-o pe o suprafață plană.
3. Apucați de locașurile de prindere și înclinați recipientul de murdărie pentru golire.
4. Curățați marginea recipientului de murdărie cu o cârpă.
5. Așezați calota aspiratorului pe recipientul de murdărie și blocați cele două clame de închidere.

## 8 Îngrijirea și întreținerea

### 8.1 Îngrijirea aparatului

#### ATENȚIONARE

**Pericol cauzat de curentul electric.** Reparațiile executate impropriu la piesele electrice pot duce la accidentări grave.

- ▶ Încredințați reparațiile la piesele electrice numai unui specialist electrician.
- ▶ Păstrați mașina, în special suprafețele mânerelor, uscate, curate, fără ulei și unsoare. Nu utilizați produse de îngrijire care conțin silicon.
- ▶ Nu utilizați niciodată aspiratorul cu fantele de aerisire înfundate! Curățați fantele de aerisire cu multă atenție, folosind o perie uscată. Împiedicați pătrunderea corpurilor străine în interiorul mașinii.
- ▶ Curățați regulat partea exterioară a aparatului cu o cârpă ușor umezită. Nu utilizați pentru curățare aparate de pulverizare, aparate cu jet de aburi sau flux de apă, deoarece securitatea electrică a aparatului ar putea fi pusă astfel în pericol.

#### În cazul aspiratoarelor UL, UM și UME

În cursul lucrărilor de întreținere și curățare, aparatul trebuie să fie manipulat în așa fel încât personalul de întreținere sau alte persoane să nu fie puse în pericol.

- ▶ Utilizați un sistem de ventilare forțată cu filtru.
- ▶ Purtați îmbrăcăminte de protecție.
- ▶ Curățați zona de întreținere astfel încât mediul să nu fie poluat cu substanțe periculoase.
- ▶ Înainte ca aparatul să fie înlăturat din zona cu substanțe periculoase, aspirați exteriorul aparatului, ștergeți-l bine sau ambalați etanș aparatul. Evitați împrăștierea prafului depus, care produce efecte nocive.
- ▶ În cazul lucrărilor de întreținere și reparație, ambalați toate piesele murdărite care nu au putut fi curățate satisfăcător, în pungi impermeabile și evacuați-le ca deșeu în conformitate cu prescripțiile de mediu.
- ▶ La interval minim de un an, dispuneți efectuarea de către centrul de service **Hilti** sau de o persoană instruită a unei verificări tehnice relevante pentru praful produs, de exemplu a eventualei deteriorări a filtrului, a etanșeității la aer a aparatului și a funcționării instalațiilor de control.

### 8.2 Curățare automată a filtrului

Nu bateți elementul de filtru de obiecte dure pentru a-l curăța și nu efectuați această operație cu obiecte contondente sau ascuțite. Acest lucru diminuează durata de serviciu a elementului de filtru. Este interzisă curățarea elementului de filtru prin folosirea aparatelor cu aer comprimat. Acest lucru poate provoca fisuri în materialul filtrului.

Elementul de filtru este o piesă de uzură.

- ▶ Înlocuiți elementul de filtru cel puțin semestrial.
- ▶ Înlocuiți însă mai des elementul de filtru în caz de utilizare intensă.



### 8.3 Schimbarea elementului de filtru 4

1. Scoateți fișa de rețea din priză.
2. Deschideți clamele de închidere pentru capacul filtrului.
3. Deschideți capacul filtrului.
4. Scoateți cu grijă elementul de filtru de locașurile de prindere, existente în suportul de susținere.
5. Curățați suprafața garniturii cu o cârpă.
6. Introduceți elementul de filtru nou.
7. Închideți capacul filtrului, rabătând spre înainte blocatorul capacului.
8. Închideți clamele de închidere pentru capacul filtrului.

### 8.4 Verificarea sistemului de monitorizare a nivelului 5

1. Acționați frânela de roată pentru stabilitatea aspiratorului.
2. Scoateți fișa de rețea din priză.
3. Deschideți două clame de închidere.
4. Desprindeți calota aspiratorului de pe recipientul de murdărie și depuneți-o pe o suprafață plană.
5. Verificați dacă există murdărie la contactele de întrerupere și curățați-le, dacă este cazul, cu o perie.
6. Verificați dacă există murdărie la garnitura de la calota aspiratorului și curățați-o, dacă este cazul, cu o cârpă.
7. Așezați calota aspiratorului pe recipientul de murdărie și blocați cele două clame de închidere.

### 8.5 Controlul după lucrări de îngrijire și întreținere

1. După lucrările de îngrijire și întreținere, controlați dacă aspiratorul este asamblat corect și dacă funcționează fără probleme.
2. Executați un test al funcționării.

## 9 Transportul și depozitarea

### 9.1 Transportul

Aparatul plin nu are voie să fie transportat în stare suspendată.

Agățarea aparatului de o macara nu este permisă.

- ▶ Dacă este cazul, înlăturați power conditioner-ul sau sculele nefixate în suport.
- ▶ Goliți aparatul înainte de a-l transporta spre un alt loc de amplasare.
- ▶ Nu înclinați aparatul sau nu îl transportați culcat, dacă ați absorbit cu el lichide.
- ▶ Pentru transport, îmbinați cele două capete ale furtunului cu ajutorul adaptorului conic.

#### În cazul aspiratoarelor UM și UME



**Pericol de accidentare.** Prin fittingul de admisie poate ieși material de aspirare periculos.

- ▶ La aspiratoarele din clasa M, în caz de transport și de nefolosire, astupați fittingul de admisie cu mufa de închidere.

### 9.2 Depozitarea

- ▶ Depuneți aspiratorul într-un spațiu uscat, protejat împotriva folosirii neautorizate.

## 10 Asistență în caz de avarii

În cazul avariilor care nu sunt prezentate în acest tabel sau pe care nu le puteți remedia prin mijloace proprii, vă rugăm să vă adresați centrul nostru de service **Hilti**.



## 10.1 Tabelul defecțiunilor

Avarie	Cauza posibilă	Soluție
La aspiratoarele UM și UME semnal de avertizare acustic (randament de aspirare diminuat)	Sacul pentru praf plin.	► Schimbați sacul pentru praf.
	Elementul de filtru este murdărit puternic.	► Dacă dispozitivul automat de curățare a filtrului este dezactivat, activați curățarea automată a filtrului și lăsați aspiratorul să funcționeze 30 de secunde.
	Furtunul de aspirare sau capota anti-praf a sculei electrice este înfundată.	► Curățați furtunul de aspirare și capota anti-praf.
	Reglarea pentru diametrul furtunului în poziție greșită.	► Reglați diametrul furtunului. ► În cazul aplicațiilor de lucru cu un burghiu tubular, alegeți diametrul furtunului de 15 mm.
Praful este suflat de aparat.	Elementul de filtru este montat incorect.	► Montați din nou elementul de filtru.
	Elementul de filtru este deteriorat.	► Montați un nou element de filtru.
Aparatul se conectează și deconectează involuntar sau are loc o descărcare statică prin corpul utilizatorului.	Descărcarea electrostatică nu este asigurată, aparatul este racordat la o priză fără pământare.	► Racordați aparatul la o priză cu pământare, utilizați un furtun antistatic.
Aparatul nu funcționează sau se deconectează la puțin timp după pornire.	Sistemul de oprire pentru apă a declanșat.	► Curățați sondele și zona adiacentă sondelor cu o perie.
Motorul nu mai funcționează.	Siguranța prizei de rețea a declanșat.	► Conectați siguranța. ► Dacă are loc încă o declanșare, identificați cauza de apariție a supra-curentului.
	Recipientul de murdărie plin.	► Deconectați aparatul și goliți recipientul de murdărie.
	Siguranța termică a motorului a declanșat.	► Deconectați aparatul și lăsați-l să se răcească aproximativ 5 minute. ► Dacă motorul nu pornește, aduceți aparatul dumneavoastră la serviciul pentru clienți <b>Hilti</b> .
	Siguranța termică a motorului deconectează repetat motorul.	► Curățați fantele de aerisire cu multă atenție, folosind o perie uscată.
Motorul nu funcționează în regimul automat.	Aparatul racordat este defect sau nu este introdus corect în priză.	► Verificați funcționarea aparatului racordat sau introduceți ferm fișa de rețea.
Dispozitivul automat de curățare a elementului de filtru nu funcționează.	Nu este racordat niciun furtun de aspirare.	► Racordați furtunul de aspirare.

## 11 Dezafectarea și evacuarea ca deșeuri

Produsele **Hilti** sunt fabricate într-o proporție mare din materiale reutilizabile. Condiția necesară pentru reciclare este separarea corectă a materialelor. În multe țări, **Hilti** preia înapoi aparatul dumneavoastră vechi pentru valorificare. Solicitați informații de la centrul pentru clienți **Hilti** sau de la consilierul dumneavoastră de vânzări.



Conform directivei europene privind aparatele electrice și electronice vechi și transpunerea în actele normative naționale, aparatele electrice uzate trebuie să fie colectate separat și depuse la centrele de revalorificare ecologică.



- 
- ▶ Nu aruncați aparatele electrice în containerele de gunoi menajer!
- 

### **Noroi de foraj**

Din punctul de vedere al ocrotirii mediului, deversarea noroiului de foraj direct în apele naturale sau în canalizare, fără un tratament prealabil adecvat, ridică o serie de probleme.

- ▶ Informați-vă la autoritățile locale asupra prevederilor existente.

Vă recomandăm următorul tratament prealabil:

- ▶ Colectați noroiul de foraj (de exemplu cu aspiratorul pentru materiale umede).
- ▶ Lăsați noroiul de foraj să se depună și evacuați ca deșeu componentele solide la un depozit de moloz (coagulanții pot accelera procesul de separare).
- ▶ Înainte de a deversa apa rămasă (caracter bazic, valoarea  $\text{pH} > 7$ ) în canalizare, neutralizați-o prin adăugarea și amestecarea unor substanțe acide sau prin diluarea cu multă apă.

### **Praf rezultat de la găurire**

- ▶ Evacuați ca deșeu praful colectat de la găurire în conformitate cu prevederile legale naționale.

## **12 Garanția producătorului**

---

- ▶ Pentru relații suplimentare referitoare la condițiile de garanție, vă rugăm să vă adresați partenerului dumneavoastră local **Hilti**.





# 1 Informācija par dokumentāciju

## 1.1 Par šo dokumentāciju

- Pirms ekspluatācijas sākšanas obligāti izlasiet šo dokumentāciju. Tas ir priekšnoteikums darba drošībai un izstrādājuma lietošanai bez traucējumiem.
- Ievērojiet drošības norādījumus un brīdinājumus, kas atrodami šajā dokumentācijā un uz izstrādājuma.
- Vienmēr glabājiet lietošanas instrukciju izstrādājuma tuvumā un nododiet to kopā ar izstrādājumu, ja tas tiek nodots citām personām.

## 1.2 Apzīmējumu skaidrojums

### 1.2.1 Brīdinājumi

Brīdinājumi pievērš uzmanību bīstamībai, kas pastāv, strādājot ar izstrādājumu. Tiek lietoti šādi signālvārdi:



**BĪSTAMI!**

**BĪSTAMI! !**

- ▶ Pievērš uzmanību draudošām briesmām, kas var izraisīt smagas miesas bojājumus vai nāvi.



**BRĪDINĀJUMS!**

**BRĪDINĀJUMS! !**

- ▶ Pievērš uzmanību iespējamam apdraudējumam, kas var izraisīt smagas traumas vai pat nāvi.



**IEVĒROT PIESARDZĪBU!**

**UZMANĪBU! !**

- ▶ Norāda uz iespējami bīstamām situācijām, kas var izraisīt vieglas traumas vai materiālos zaudējumus.

### 1.2.2 Dokumentācijā lietotie simboli

Mūsu dokumentācijā tiek lietoti šādi simboli:

	Pirms lietošanas izlasiet instrukciju
	Norādījumi par lietošanu un cita noderīga informācija
	Rīcība ar otrreiz pārstrādājamiem materiāliem
	Neizmetiet elektroiekārtas un akumulatorus sadzīves atkritumos.

### 1.2.3 Attēlos lietotie simboli

Mūsu attēlos tiek lietoti šādi simboli:

	Šis skaitļi norāda uz attiecīgajiem attēliem, kas atrodami šīs instrukcijas sākumā.
3	Numerācija attēlos atbilst veicamo darbību secībai un var atšķirties no darbību apraksta tekstā.
	Pozīciju numuri tiek lietoti attēlā <b>Pārskats</b> un norāda uz leģendas numuriem sadaļā <b>Izstrādājuma pārskats</b> .
	Šī simbola uzdevums ir pievērst īpašu uzmanību izstrādājuma lietošanas laikā.
	Bezvadu datu pārnese

### 1.2.4 Papildu simboli

Uz izstrādājuma tiek lietoti šādi simboli:

	Aizliegts transportēt ar celtņi
--	---------------------------------



### 1.3 Simboli atkarībā no izstrādājuma

#### 1.3.1 Simboli uz izstrādājuma

Uz izstrādājuma tiek lietoti šādi simboli:



Bīdīnājums par karstu virsmu



Aizliegts transportēt ar ceļni

### 1.4 Īpašas uzlīmes uz izstrādājuma

#### UL sērijas nosūcējiem



**BRĪDINĀJUMS** Šī iekārta satur veselībai kaitīgus putekļus. Tās iztukšošanu un apkopi, tostarp putekļu maiņa noņemšanu, drīkst veikt tikai kompetenti speciālisti, kas valkā piemērotu individuālo aizsargaprīkojumu. Iekārtu nedrīkst ieslēgt, kamēr nav pilnībā instalēta filtru sistēma.

#### UM un UME sērijas nosūcējiem



**BRĪDINĀJUMS** šī iekārta satur veselībai kaitīgus putekļus. Tās iztukšošanu un apkopi, tostarp putekļu maiņa noņemšanu, drīkst veikt tikai kompetenti speciālisti, kas valkā piemērotu individuālo aizsargaprīkojumu. Iekārtu nedrīkst ieslēgt, kamēr nav pilnībā instalēta filtru sistēma un pārbaudītas plūsmas apjoma kontroles funkcijas.

### 1.5 Izstrādājuma informācija

**HILTI** izstrādājumi ir paredzēti profesionāliem lietotājiem, un to darbināšanu, apkopi un tehniskā stāvokļa uzturēšanu drīkst veikt tikai kvalificēts, atbilstīgi apmācīts personāls. Personālam ir jābūt labi informētam par iespējamajiem riskiem, kas var rasties darba laikā. Izstrādājums un tā papildaprīkojums var radīt bīstamas situācijas, ja to uztic neprofesionālam personālam vai nelieto atbilstīgi nosacījumiem. Iekārtas tipa apzīmējums un sērijas numurs ir norādīti uz identifikācijas datu plāksnītes.

- Ierakstiet sērijas numuru zemāk redzamajā tabulā. Izstrādājuma dati jānorāda, vērsoties mūsu pārstāvniecībā vai servisā.

#### Izstrādājuma dati

Slapjo un sauso materiālu nosūcējs	VC 20-U   VC 20-UL   VC 20-UM   VC 20-UME VC 40-U   VC 40-UL   VC 40-UM   VC 40-UME
Paauzde	02
Sērijas Nr.	

### 1.6 Atbilstības deklarācija

Uzņemoties pilnu atbildību, mēs apliecinām, ka šeit aprakstītais izstrādājums atbilst šādām direktīvām un standartiem: Atbilstības deklarācijas attēls ir atrodams šīs dokumentācijas beigās.

Tehniskā dokumentācija ir saglabāta šeit:

**Hilti** Entwicklungsgesellschaft mbH | Zulassung Geräte | Hiltistraße 6 | 86916 Kaufering, DE



## 2 Drošība

### 2.1 Vispārīgie drošības norādījumi

Līdztekus drošības norādījumiem, kas iekļauti atsevišķās šīs lietošanas instrukcijas nodaļās, vienmēr stingri jāievēro šādi nosacījumi.

- ▶ **Izlasiet visus norādījumus!** Zemāk izklāstīto norādījumu neievērošana var izraisīt elektrisku triecienu, apdegumus un/vai smagas traumas.
- ▶ Ja paredzēts šo iekārtu lietot kopā ar kādu citu elektroiekārtu, pirms darba sākšanas izlasiet attiecīgās elektroiekārtas lietošanas instrukciju un ievērojiet tajā iekļautos norādījumus.
- ▶ Aizliegts veikt nesankcionētas manipulācijas vai iekārtas izmaiņas.
- ▶ Izmantojiet piemērotu iekārtu. Nelietojiet iekārtu mērķiem, kam tā nav paredzēta, un lietojiet iekārtu tikai paredzētajam mērķim un tikai tad, kad tā ir nevainojama tehniskajā stāvoklī.
- ▶ Pirms sākt darbu ar šo iekārtu, iepazīstieties ar informāciju par tās lietošanu, nosūcāmā materiāla iespējamo bīstamību un drošu utilizāciju.
- ▶ Nēmiat vērā apkārtējās vides ietekmi. Iekārtu nedrīkst lietot ugunsbīstamā un sprādzienbīstamā vidē.
- ▶ Iekārtu drīkst lietot tikai personas, kas ir kārtīgi iepazinušās ar tās funkcijām, instruētas par iekārtas drošu lietošanu un apzinās ar to saistītos riskus. Iekārta nav paredzēta bērniem.
- ▶ Ja iekārta netiek lietota, tad tā ir jāuzglabā drošā vietā. Iekārtas, kas netiek lietotas, jāglabā sausā, augstu novietotā vai noslēdzamā vietā, kur tām nevar piekļūt bērni.

### 2.2 Personiskā drošība

- ▶ Strādājiet ar izstrādājumu uzmanīgi, darba laikā saglabājiet paškontroli un rīkojieties saskaņā ar veselo saprātu. Nelietojiet nosūcēju, ja esat noguruši vai atrodaties narkotisko vielu, alkohola vai medikamentu ietekmē. Mirklis neuzmanības iekārtas lietošanas laikā var kļūt par cēloni nopietnām traumām.
- ▶ Iekārtas lietotājam un personām, kas uzturas iekārtas lietošanas un apkopes vietas tuvumā, jāvalkā piemērotas aizsargbrilles, aizsargķivere, dzirdes aizsarglīdzekļi, aizsargcimdi un viegli elpceļu aizsardzības līdzekļi.
- ▶ Lai nofiksetu nosūcēju, aktivējiet tā riteņu bremzes. Kad bremzes nav aktivētas, iespējama nosūcēja nekontrolēta kustība.
- ▶ Ja elektroiekārtas konstrukcija ļauj pievienot putekļu nosūksšanas vai savākšanas ierīci, sekojiet, lai tā būtu pievienota un darbināta pareizi. Putekļu nosūcēja lietošana samazina putekļu kaitīgo ietekmi.

### 2.3 Rūpīga iekārtas lietošana un apkope

- ▶ Nekad neatstājiet iekārtu bez uzraudzības.
- ▶ Uzsūcot bīstamu vielu putekļus, jo īpaši tad, ja iekārta tiek lietota kopā ar putekļus radošām elektroiekārtām, neatceliet filtra attīrīšanās funkciju.
- ▶ Sargājiet iekārtu no sala.
- ▶ Regulāri ar birstītes palīdzību veiciet ūdens līmeņa ierobežošanas ierīces tīrīšanu saskaņā ar instrukcijas norādījumiem un pārbaudiet, vai nav konstatējamas bojājumu pazīmes.
- ▶ Nosūcēja galvas montāžas laikā uzmanieties no iespīšanas un barošanas kabeļa bojājumiem. Pastāv traumu un bojājumu risks.
- ▶ Pārbaudiet, vai iekārta un tās piederumi nav bojāti. Pirms turpināt lietošanu, rūpīgi jāpārbauda, vai drošības ierīces un viegli bojātās daļas funkcionē nevainojami un atbilstoši visiem nosacījumiem. Pārbaudiet, vai iekārtas kustīgās daļas darbojas nevainojami, neiestrēgst vai nav bojātas. Visām detaļām jābūt pareizi nostiprinātām un jāatbilst noteiktajiem tehniskajiem parametriem, lai būtu garantēta nevainojama iekārtas darbība.
- ▶ Uzdodiet iekārtas remontu veikt tikai kvalificētam personālam, kas izmanto vienīgi oriģinālās rezerves daļas. Tikai tā ir iespējams saglabāt iekārtas funkcionālo drošību.
- ▶ Kad iekārta netiek lietota (darba pārtraukums), pirms apkopes un remonta darbiem, kā arī apkopuma daļu un filtra nomaiņas vienmēr atvienojiet kontaktdakšu no elektrotīkla. Šādi tiek novērsts elektroiekārtas nejaušas ieslēgšanās risks.
- ▶ Lai pārvietotu nosūcēju uz citu vietu, nekad nevelciet to aiz barošanas kabeļa. Nebrauciet ar nosūcēju pāri barošanas kabelim.
- ▶ Nelietojiet iekārtas pārvietošanai krānu.



**UM un UME sērijas nosūcējiem - papildus**

- ▶ Iekārtas transportēšanas laikā un lietošanas pārtraukumos aizveriet iepļūdes atveri ar noslēdzošo uznavu.

**2.4 Elektrodrošība**

- ▶ Iekārtas kontaktdakšai jāatbilst elektrotīkla kontaktligzdai. Kontaktdakšas konstrukciju nedrīkst nekādā veidā mainīt. Kopā ar iekārtām, kurām ir aizsargzemējums, nedrīkst lietot adapteru spraudņus. Neizmēģiniet konstrukcijas kontaktdakša, kas piemērota kontaktligzdai, ļauj samazināt elektriskā trieciena risku.
- ▶ Pievienojiet kontaktdakšu atbilstoši, saņemtajai kontaktligzdai, kas ir droši instalēta un pielāgota visiem vietējiem apstākļiem. Ja jums rodas šaubas par to, vai kontaktligzda ir droši saņemta, uzdodiet veikt pārbaudi kvalificētam elektrotehnikas speciālistam.
- ▶ Darba laikā nepieskarieties saņemtiem priekšmetiem, piemēram, caurulēm, radiatoriem, plītiem vai ledusskapjiem. Pieskaroties saņemtajām virsmām, pieaug risks saņemt elektrisko triecienu.
- ▶ Nelietojiet elektroiekārtu lietus laikā, neturiet to mitrumā. Mitrumam iekļūstot iekārtā, pieaug risks saņemt elektrisko triecienu.
- ▶ Pārbaudiet, vai barošanas kabelis nav novietots peļķēs.
- ▶ Regulāri pārbaudiet iekārtas barošanas kabeli un nepieciešamības gadījumā uzdodiet Hilti servisa darbiniekiem veikt tā nomaiņu. Regulāri pārbaudiet pagarinātājkabeļus un bojājumu gadījumā nomainiet tos.
- ▶ Ja darba laikā tiek bojāts barošanas kabelis vai pagarinātājkabelis, tam nekādā gadījumā nedrīkst pieskarties. Atvienojiet iekārtu no elektrotīkla. Bojāti barošanas kabeli un pagarinātāji var izraisīt bīstamu elektrisko triecienu.
- ▶ Barošanas kabeli drīkst nomainīt tikai pret lietošanas instrukcijā norādītā tipa kabeli.
- ▶ Nenesiet un nepiekariniet iekārtu aiz barošanas kabeļa. Neraujiet aiz kabeļa, ja vēlaties atvienot iekārtu no elektrotīkla kontaktligzdas. Sargājiet elektrokabli no karstuma, eļļas, asām šķautnēm un iekārtas kustīgajām daļām. Bojāts vai sapīķķerējis elektrokabelis var būt par cēloni elektriskajam triecienam.
- ▶ Darbinot elektroiekārtu ārpus telpām, izmantojiet tās pievienošanai vienīgi tādus pagarinātājkabeļus, kas ir paredzēti lietošanai brīvā dabā. Lietojot elektrokabeļus, kas ir piemērots darbam ārpus telpām, samazinās risks saņemt elektrisko triecienu.
- ▶ Sprieguma padeves pārtraukuma gadījumā izslēdziet iekārtu un atvienojiet barošanas kabeli.
- ▶ Izmantojiet iekārtas pievienošanas ligzdu tikai lietošanas instrukcijā paredzētajiem mērķiem.
- ▶ Nekad nelietojiet iekārtu, ja tā ir netīra vai mitra. Uz iekārtas ārējās virsmas esošie putekļi, kas galvenokārt ir uzkrājušies no vadītspējīgiem materiāliem, vai mitrums nelabvēlīgos apstākļos var izraisīt elektrisku triecienu. Ja bieži tiek apstrādāti elektrību vadoši materiāli, ar tiem piesārņotās iekārtas regulāri jānodod pārbaudīšanai Hilti servisa darbiniekiem.

**2.5 Darba vieta**

- ▶ Rūpējieties par labu darba vietas apgaismojumu.
- ▶ Nodrošiniet darba vietā labu ventilāciju. Nepietiekama ventilācija darba vietā var novest pie putekļu izraisītiem veselības traucējumiem.
- ▶ Turiet darba vietu kārtībā. Nodrošiniet, lai darba vietā neatrastos priekšmeti, kas var izraisīt traumas. Nekārtība darba vietā var izraisīt nelaimes gadījumus.
- ▶ Nestrādājiet ar iekārtu sprādzienbīstamā vidē, kurā atrodas uzliesmojoši šķidrumi, gāzes vai putekļi. Elektroiekārtas dzirksteļo, un tas var izraisīt uzliesmojošu putekļu vai tvaiku aizdegšanos.
- ▶ Esiet īpaši piesardzīgi, strādājot uz kāpnēm.

**2.6 Nosūcamais materiāls**

- ▶ Nedrīkst izmantot iekārtu veselībai kaitīgu, degošu un/ vai sprādzienbīstamu putekļu (magnija-alumīnija u.c.) uzsūkšanai. Iekārtā nedrīkst iesūkt karstus materiālus, kuru temperatūra pārsniedz 60 °C (140 °F) (piemēram, degošas cigaretes, karstus pelnus).
- ▶ Ar iekārtu nedrīkst sūkt degošus, sprādzienbīstamus un agresīvus šķidrumus (dzesēšanas šķidrumus un smērvielas, benzīnu, šķīdinātājus, skābes (pH < 5), sārmus (pH > 12,5) u.c.).
- ▶ Ja no iekārtas izplūst putas vai šķidrumi, nekavējoties izslēdziet to.
- ▶ Uzsūcot karstus materiālus ar temperatūru līdz maks. 60 °C (140 °F), valkājiet aizsargcimdus.
- ▶ Strādājot ar minerālu materiālu urbšanas suspensiju, valkājiet atbilstīgu aizsargtērpu un izvairieties no suspensijas saskares ar ādu (pH > 9, kodīga iedarbība).



- ▶ **Nepieļaujiet saskari ar bāziskiem vai skābiem šķidrumiem.** Ja tas tomēr nejausi ir noticis, noskalojiet ar ūdeni. Ja šķidrums iekļūst acīs, tās nekavējoties jāizskalo ar lielu ūdens daudzumu un pēc tam jāvērsas pie ārsta.

#### UL sērijas nosūcējiem - papildus

- ▶ L klases putekļiem paredzētā iekārta ir piemērota sausu, nedegošu putekļu, kokskaidu un bīstamu putekļu ar ekspozīcijas robežvērtību > 1 mg/m<sup>3</sup> nosūkšanai. **Atkarībā no savācamo / uzsūcamo putekļu bīstamības iekārtai jābūt aprīkotai ar atbilstīgiem filtriem.**

#### UM un UME sērijas nosūcējiem - papildus

- ▶ M klases putekļiem paredzētā iekārta ir piemērota sausu, nedegošu putekļu, kokskaidu un bīstamu putekļu ar ekspozīcijas robežvērtību  $\geq 0,1$  mg/m<sup>3</sup> nosūkšanai. **Atkarībā no savācamo / uzsūcamo putekļu bīstamības iekārtai jābūt aprīkotai ar atbilstīgiem filtriem.**

## 3 Apraksts

### 3.1 Izstrādājuma pārskats

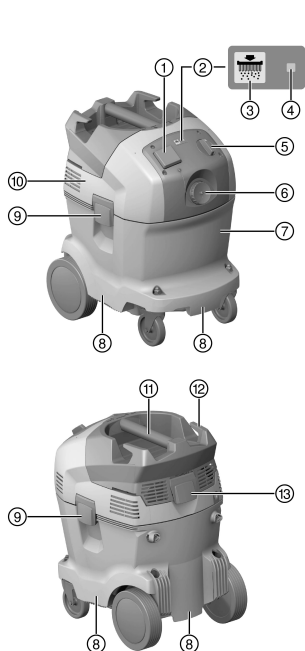

- ① Iekārtas pievienošanas ligzda
- ② Automātiskā filtra attīršana
- ③ Taustiņš "Filtra attīršanas ieslēgšana / izslēgšana" (tikai UL un UME)
- ④ Statusa indikācija "Automātiskā filtra attīršana"
- ⑤ Iekārtas slēdzis
- ⑥ Ieplūdes savienojums
- ⑦ Netīrumu tvertne
- ⑧ Roktura iedobe
- ⑨ Aizslēga skava
- ⑩ Sūcēja galva
- ⑪ Rokturis
- ⑫ Kabeļa āķis
- ⑬ Filtra pārsega aizslēgs

### 3.2 Nosacījumiem atbilstīga lietošana

Šeit aprakstītie izstrādājumi ir universāli industriālie nosūcēji, kas paredzēti profesionālai lietošanai. Tos var izmantot gan sausu, gan slapju materiālu uzsūkšanai.

Ar šī izstrādājuma palīdzību nedrīkst tīrīt cilvēkus un dzīvniekus. Aizliegts lietot iekārtu zem ūdens.

#### **BRĪDINĀJUMS!**

**Veselības apdraudējums!** U sērijas nosūcēji nav paredzēti veselībai kaitīgu putekļu savākšanai.

- ▶ Nelietojiet šos modeļus veselībai kaitīgu putekļu nosūkšanai.
- ▶ Pirms sākt darbu ar šo izstrādājumu, iepazīstieties ar informāciju par tā lietošanu, nosūcamā materiāla bīstamību un drošu utilizāciju.
- ▶ Nelietojiet izstrādājumu kā stacionāru nepārtrauktas darbības aprīkojumu automātiskajā vai pusautomātiskajā režīmā.
- ▶ Lai izvairītos no traumām, lietojiet tikai oriģinālos **Hilti** piederumus un instrumentus.



- ▶ Lai izvairītos no statiskās elektrības izlādes, jālieto antistatiska iesūkšanas šļūtene.
- ▶ Nedrīkst iesūkt iekārtā priekšmetus, kas var sabojāt putekļu maisiņu (piemēram, materiālu ar asām šķautnēm vai smailēm).
- ▶ Nelietojiet izstrādājumu, lai uz tā pakāptos.

Šis izstrādājums ir paredzēts profesionāliem lietotājiem šādu darbu veikšanai:

- liela daudzuma putekļu uzsūkšanai, strādājot ar **Hilti** abrazīvajām slīpmašīnām, griezējiekārtām, perforatoriem un sausā režīmā darbināmiem vainagurbjiem;
- minerālas urbuma suspensijas uzsūkšanai, strādājot ar **Hilti** dimanta vainagurbjiem vai **Hilti** dimanta zāģiem, un šķidrū materiālu uzsūkšanai, kuru temperatūra nepārsniedz 60 °C (140 °F);
- eļļas un šķidrū materiālu uzsūkšanai, kuru temperatūra nepārsniedz 60 °C (140 °F);
- grīdas un sienu sausai un slapjai tīrīšanai.

#### **UL sērijas nosūcējiem - papildus**

sausu, nedegošu putekļu, šķidrū, kokskaidu un bīstamu putekļu ar ekspozīcijas robežvērtību > 1 mg/m<sup>3</sup> (putekļu klase L) nosūkšanai.

#### **UM un UME sērijas nosūcējiem - papildus**

sausu, nedegošu putekļu, šķidrū, kokskaidu un bīstamu putekļu ar ekspozīcijas robežvērtību ≥ 0,1 mg/m<sup>3</sup> (putekļu klase M) nosūkšanai.

#### **UL, UM un UME sērijas nosūcējiem - papildus**

Lietojot putekļu nosūkšanu, nepieciešams nodrošināt telpā pietiekamu gaisa apmaiņu L, ja novadītais gaiss nonāk atpakaļ telpā. Lūdzu, ņemiet vērā jūsu valstī spēkā esošos noteikumus.

### **3.3 Varbūtējā nepareizā lietošana**

- Industriālo nosūcēju nedrīkst lietot horizontālā stāvoklī.
- Industriālo nosūcēju nedrīkst lietot sprādzienbīstamu vielu, kvēlojošu vai gruzdošu vielu, kā arī degošu materiālu un agresīvu putekļu (piemēram, magnija-alumīnija putekļu u.tml.) uzsūkšanai (izņēmums: kokskaidas).
- Industriālo nosūcēju nedrīkst lietot degošu šķidrū (piemēram, benzīna, šķīdinātāju, skābju, dzesēšanas emulsiju, smērvielu u.tml.) uzsūkšanai.
- Nedrīkst apstrādāt veselībai kaitīgus materiālus (piemēram, azbestu).

### **3.4 Piegādes komplektācija**

Slapjo un sauso materiālu nosūcējs, ieskaitot filtra elementu, iesūkšanas šļūtene kopā ar grozāmo uznavu (nosūcēja pusē) un iekārtas pievienošanas uznavu, putekļu maisiņš PE VC 20/40 no plastmasas, lietošanas instrukcija.

### **3.5 Akustiskais brīdinājuma signāls**

UM un UME sērijas nosūcējiem ir paredzēts akustiskais brīdinājuma signāls. Tas atskan drošības apsvērumu dēļ, kad gaisa plūsmas ātrums iesūkšanas šļūtenē samazinās zem 20 m/s.

Lai brīdinājuma signāla aktivēšana notiktu pareizi, jāizvēlas tāds šļūtenes diametra iestatījums, kas atbilst izmantojamās iesūkšanas šļūtenes diametram.

### **3.6 Filtra automātiskā attīrīšana**

Nosūcējs ir aprīkots ar automātisko filtra attīrīšanu, kas palīdz lielā mērā attīrīt filtra elementu no putekļu nogulsnešiem.

Filtra attīrīšanas funkciju iespējams izslēgt, nospiežot taustiņu "Automātiskās filtra attīrīšanas ieslēgšana / izslēgšana", savukārt, lai attīrīšanas funkciju atkal ieslēgtu, šis taustiņš jānospiež vēlreiz.

Statuss	Nozīme
LED deg.	• Filtra attīrīšana ir aktivēta.
LED nedeg.	• Filtra attīrīšana ir deaktivēta.

Pēc katras nosūcēja ieslēgšanas automātiskā filtra attīrīšana tiek aktivēta.

Filtra elements tiek automātiski attīrīts ar spēcīgas gaisa plūsmas palīdzību (dzirdama pulsējoša skaņa).



**i** Lietojot nosūcēju sistēmas ietvaros (jo īpaši slīpēšanas, griešanas vai rievšanas laikā) vai iesūcot lielākus daudzumus putekļu, filtra attīrīšanas funkcijai jābūt aktivētai, lai nepārtraukti nodrošinātu lielu sūkšanas jaudu.

Filtra attīrīšanas funkcija darbojas tikai tad, ja ir pievienota iesūkšanas šļūtene.

### 3.7 Norādījumi par lietošanu

#### Papildu aprīkojums un tā lietošanas veidi

Piederumi	Izmantošanas veids
Putekļu maisiņš no plastmasas PE VC 20 (203854)	slapjiem un sausiem minerāliem materiāliem
Putekļu maisiņš no plastmasas PE VC 40 (203852)	slapjiem un sausiem minerāliem materiāliem
Putekļu maisiņš no papīra VC 20 (203858)	kokmateriāliem
Putekļu maisiņš no papīra VC 40 (203856)	kokmateriāliem
Filtrs VC 20/40, sauss (2121386)	sausiem putekļiem
Filtrs VC 20/40, universāls (2121387)	universāls, slapjiem un sausiem putekļiem
Filtrs VC 20/40, performance (2121388)	intensīvai lietošanai, slapjiem un sausiem putekļiem
Iesūkšanas šļūtene 27 x 3,5 m AS	slapjiem un sausiem putekļiem
Iesūkšanas šļūtene, 36 mm	galvenokārt slapjiem materiāliem, ne putekļiem
Iesūkšanas šļūtene 36 x 5 m AS	slapjiem un sausiem putekļiem

► Kopā ar UM un UME sērijas nosūcējiem obligāti lietojiet plastmasas vai papīra putekļu maisiņu.

## 4 Tehniskie parametri

### 4.1 Slapjo un sauso materiālu nosūcējs

	VC 20	VC 40
<b>Izmēri (garums x platums x augstums, mm)</b>	505 x 380 x 500	505 x 380 x 610
<b>Svars saskaņā ar EPTA procedūru 01</b>	13,0 kg	14,7 kg
<b>Tvertnes tilpums</b>	21 ℓ	36 ℓ
<b>Lietderīgais putekļu daudzums</b>	23 kg	40 kg
<b>Ūdens uzpildes daudzums</b>	13,5 ℓ	25 ℓ
<b>Darba temperatūra</b>	-10 °C ... 40 °C	-10 °C ... 40 °C
<b>Filtra automātiskā attīrīšana ik pēc</b>	15 s	15 s
<b>Aizsardzības klase</b>	I	I
<b>Aizsardzības veids</b>	IP X4	IP X4
<b>Tīkla frekvence</b>	50 Hz ... 60 Hz	50 Hz ... 60 Hz

### 4.2 Nominālais spriegums

**i** Ja šīs iekārtas darbināšanai izmanto ģeneratoru vai transformatoru, tā izejas jaudai jābūt vismaz divreiz lielākai par nominālo ieejas jaudu, kas norādīta uz iekārtas identifikācijas datu plāksnītes. Transformatora vai ģeneratora darba spriegumam vienmēr jābūt iekārtas nominālā sprieguma diapazonā ar pielaidi +5 % vai -15 %.

•/•	100 Volts [V]	110 Volts [V]	110 Volts [V]	200 Volts [V]
Nominālā ieejas jauda	1200 Vati [W]	1100 Vati [W]	1100 Vati [W]	950 Vati [W]
Pieslēguma jauda integrētai iekārtas pievienošanas ligzdai elektroiekārtas pieslēgšanai (ja paredzēts)	•/•	1600 Vati [W]	•/•	•/•



Tikla pieslēgums (tips)	VCTF 3 x 2,0 mm <sup>2</sup>	A07 QQF 3 / 12 AWG	H07 BQF 3G 1,5 mm <sup>2</sup>	VCTF 3 x 2,0 mm <sup>2</sup>
•/•	<b>220 - 240</b> Volti [V]	<b>220 - 240 (CH)</b> Volti [V]	<b>220 - 240 (GB)</b> Volti [V]	<b>220 - 240 (NZ)</b> Volti [V]
Nominālā ieejas jauda	1200 Vati [W]	1200 Vati [W]	1200 Vati [W]	1200 Vati [W]
Pieslēguma jauda integrētai iekārtas pievienošanas ligzdai elektroiekārtas pieslēgšanai (ja paredzēts)	2400 Vati [W]	1100 Vati [W]	1800 Vati [W]	1200 Vati [W]
Tikla pieslēgums (tips)	H07 RNF 3G 1,5 mm <sup>2</sup>	H07 RNF 3G 1,5 mm <sup>2</sup>	H07 RNF 3G 1,5 mm <sup>2</sup>	H07 RNF 3G 1,5 mm <sup>2</sup>

#### 4.3 Maksimālais plūsmas apjoms un maksimālais spiediena pazeminājums

		VC 20-U	VC 20-UL	VC 20-UM	VC 20-UME
<b>Maksimālais plūsmas apjoms (gaiss)</b>	<b>950 W</b>	68 l/s	•/•	•/•	•/•
	<b>1100 W</b>	68 l/s	•/•	•/•	•/•
	<b>1200 W</b>	74 l/s	•/•	•/•	•/•
<b>Maksimālais plūsmas apjoms (gaiss)</b>	<b>1100 W</b>	•/•	138 m <sup>3</sup> /h	138 m <sup>3</sup> /h	138 m <sup>3</sup> /h
	<b>1200 W</b>	•/•	150 m <sup>3</sup> /h	150 m <sup>3</sup> /h	150 m <sup>3</sup> /h
<b>Maksimālais spiediena pazeminājums</b>	<b>950 W</b>	235 hPa	•/•	•/•	•/•
	<b>1100 W</b>	230 hPa	209 hPa	209 hPa	209 hPa
	<b>1200 W</b>	253 hPa	253 hPa	253 hPa	253 hPa

		VC 40-U	VC 40-UL	VC 40-UM	VC 40-UME
<b>Maksimālais plūsmas apjoms (gaiss)</b>	<b>950 W</b>	68 l/s	•/•	•/•	•/•
	<b>1100 W</b>	68 l/s	•/•	•/•	•/•
	<b>1200 W</b>	74 l/s	•/•	•/•	•/•
<b>Maksimālais plūsmas apjoms (gaiss)</b>	<b>1100 W</b>	•/•	138 m <sup>3</sup> /h	138 m <sup>3</sup> /h	138 m <sup>3</sup> /h
	<b>1200 W</b>	•/•	150 m <sup>3</sup> /h	150 m <sup>3</sup> /h	150 m <sup>3</sup> /h
<b>Maksimālais spiediena pazeminājums</b>	<b>950 W</b>	235 hPa	•/•	•/•	•/•
	<b>1100 W</b>	230 hPa	209 hPa	209 hPa	209 hPa
	<b>1200 W</b>	253 hPa	253 hPa	253 hPa	253 hPa

#### 4.4 Informācija par troksni un vibrāciju, mērījumi veikti saskaņā ar EN 60335

Zemāk norādītie dati attiecas uz visiem industriālajiem nosūcējiem VC 20 un VC 40.

<b>Skaņas spiediena līmenis (L<sub>pA</sub>)</b>	73 dB(A)
<b>Skaņas spiediena līmeņa pielāide (K<sub>pA</sub>)</b>	2,5 dB(A)
<b>Vibrācijas emisijas rādītāji</b>	< 2,5 m/s <sup>2</sup>

## 5 Pagarinātājkaabeļa izmantošana

### BRĪDINĀJUMS!

**Bojāta kabeļa izraisīts apdraudējums!** Ja darba laikā tiek bojāts barošanas kabelis vai pagarinātājkaabeļis, neaiztieciot to. Nekavējoties atvienojiet kontaktdakšu no kontaktligzdas.

► Regulāri pārbaudiet iekārtas barošanas kabeli un nepieciešamības gadījumā nododiet to kompetentam speciālistam remonta vai nomainīšanas veikšanai.

- Lietojiet tikai konkrētajai darbības jomai atbilstīgus elektriskos pagarinātājkaabeļus ar pietiekamu vada šķērsriezumu. Pretējā gadījumā ir iespējami iekārtas jaudas zudumi un kabeļa pārkaršana.
- Regulāri pārbaudiet, vai pagarinātājkaabeļi nav bojāti.
- Nomainiet bojāto pagarinātājkaabeļi.





- Strādājot ārā, izmantojiet tikai atbilstošus un attiecīgi marķētus pagarinātājkabeļus.

### Ieteicamais kabeļa minimālais šķērssgriezums un garums tīkla spriegumam 120 V

Kabeļis	AWG 16	AWG 14	AWG 12	AWG 10
Vada šķērssgriezums	1,31 mm <sup>2</sup>	2,08 mm <sup>2</sup>	3,31 mm <sup>2</sup>	5,26 mm <sup>2</sup>
Vada šķērssgriezums	2,58 kcmil	4,11 kcmil	6,53 kcmil	10,4 kcmil
Kabeļa garums	25 m	30 m	50 m	100 m
Kabeļa garums	75 ft	100 ft	150 ft	250 ft

## 6 Lietošanas uzsākšana

### **BĪSTAMI!**

**Elektriskās strāvas radīts apdraudējums.** Nosūcēja pievienošanas nosacījumu neievērošana var izraisīt dzīvības apdraudējumu vai smagas traumas.

- ▶ Pievienojiet nosūcēju strāvas avotam ar atbilstīgi visiem noteikumiem ierīkotu zemējumu.

### **IEVĒROT PIESARDZĪBU!**

**Nekontrolēta kustība var izraisīt traumas!** Kad bremzes nav aktivētas, iespējama nosūcēja nekontrolēta kustība.

- ▶ Lai nofiksetu nosūcēju, aktivējiet tā riteņu bremzes.

### 6.1 Eksploatācijas uzsākšana



Putekļu maisiņš no plastmasas: nekaitīgu putekļu savākšanai

Putekļu maisiņš no plastmasas minerālu materiālu putekļiem vai putekļu maisiņš no papīra kokskaidām:

- > klase M putekļiem ar ekspozīcijas robežvērtībām  $\geq 0,1$  mg/m<sup>3</sup>
- > klase L vai M putekļiem ar ekspozīcijas robežvērtībām  $> 1$  mg/m<sup>3</sup>

1. Atveriet abas aizslēga skavas.
2. Noceliet nosūcēja galvu no netīrumu tvertnes.
3. Izņemiet piederumus no netīrumu maisiņa un iepakojuma.
4. Uzlieciet nosūcēja galvu uz netīrumu tvertnes un aizveriet abas aizslēga skavas.
5. Pārlicinieties, vai nosūcēja galva ir pareizi uzmontēta un nofikseta.
6. Pievienojiet iekārtai iesūkšanas šļūteni.

### 6.2 Papīra putekļu maisiņa ievietošana kokskaidu nosūkšanai



Smaili un asi priekšmeti var pārdurt putekļu maisiņu.

Pārlicinieties, ka nekādi priekšmeti nav pārdūruši putekļu maisiņu.

1. Atvienojiet iekārtu no elektrotīkla.
2. Atveriet abas aizslēga skavas.
3. Noceliet nosūcēja galvu no netīrumu tvertnes.
4. Ievietojiet jaunu papīra putekļu maisiņu adapterā un nostipriniet to pie netīrumu tvertnes.
5. Uzlieciet nosūcēja galvu atpakaļ uz netīrumu tvertnes.
6. Aizveriet abas aizslēga skavas.
7. Pārlicinieties, vai nosūcēja galva ir pareizi uzmontēta un nofikseta.
8. Pievienojiet iekārtai iesūkšanas šļūteni.

### 6.3 Plastmasas putekļu maisiņa ievietošana

1. Atvienojiet iekārtu no elektrotīkla.
2. Atveriet abas aizslēga skavas.
3. Noceliet nosūcēja galvu no netīrumu tvertnes.
4. Nostipriniet jauno plastmasas putekļu maisiņu netīrumu tvertnē (instrukcija uzdrukāta).
5. Uzlieciet nosūcēja galvu uz netīrumu tvertnes un aizveriet abas aizslēga skavas.



**⚠ BRĪDINĀJUMS!**

**Traumu risks** Filtrēšanas sistēmas bojājumu gadījumā iespējama veselībai kaitīgu putekļu noplūde.

- ▶ Avārijas gadījumā (piemēram, ja pārplisīis filtrs) izslēdziet nosūcēju, atvienojiet barošanas kabeļa kontaktakšu no elektrotīkla un pirms nosūcēja turpmākās lietošanas lieciet, lai to pārbauda specializēts personāls.

**⚠ BĪSTAMI!**

**Traumu risks.** Sūcējos, kas paredzēti klases L vai klases M putekļiem, atrodas veselībai kaitīgi putekļi.

- ▶ Iztukšošanas un apkopes darbus, ieskaitot putekļu savākšanas tvertņu utilizāciju, drīkst veikt tikai kvalificēti speciālisti. Jāvālkā atbilstīgs aizsardzības aprīkojums.
- ▶ Pirms putekļsūcēja aizvākšanas no zonas, kas ir piesārņota ar bīstamām vielām, nosūciet vai noslaukiet tā ārējās virsmas vai hermētiski iepakojiet putekļsūcēju. Tā kā visas iekārtas daļas, kas ir atradušās bīstamajā zonā, ir jāuzskata par piesārņotām, veiciet atbilstīgus pasākumus, lai novērstu putekļu tālāku izplatīšanos.
- ▶ Nekādā gadījumā nedarbiniet putekļsūcēju, ja tas nav aprīkots ar pilnībā nokomplektētu filtrēšanas sistēmu.

**⚠ IEVĒROT PIESARDZĪBU!**

**Nekontrolēta kustība var izraisīt traumas!** Kad bremzes nav aktivētas, iespējama nosūcēja nekontrolēta kustība.

- ▶ Lai nofiksētu nosūcēju, aktivējiet tā riteņu bremzes.

**7.1 Šļūtenes diametra iestatīšana UM un UME sērijas nosūcējiem**

1. Lai uzsūktu / savāktu sausus, nedegošus putekļus ar ekspozīcijas robežvērtībām un kokskaidas, saskaņojiet iesūkšanas šļūtenes diametru ar šļūtenes diametra iestatīšanas slēdža pozīciju.
2. Ja nosūcējs tiek lietots kopā ar **Hilti** atveru urbšanas sistēmu, iestatiet mazāko šļūtenes diametru.

**7.2 Darbināšana, neizmantojot ierīces pievienošanas līgzdu**

1. Pirms kontaktakšas pievienošanas elektrotīklam pārliecinieties, vai iekārtas slēdzis atrodas pozīcijā "OFF".
2. Pievienojiet nosūcēja kontaktakšu elektrotīkla kontaktlīgzdai.
3. Pagrieziet iekārtas slēdzi pozīcijā "ON".

**7.3 Darbināšana, izmantojot iekārtas pievienošanas līgzdu**

**i** Iekārtas pievienošanas līgzda ir paredzēta tikai tiešai elektroiekārtu savienošanai ar nosūcēju.

Ja iekārtas pievienošanas līgzdai ir pieslēgtas elektroiekārtas, jāievēro šo iekārtu lietošanas instrukcijas un tajās iekļautie drošības norādījumi.

1. Atvienojiet nosūcēja kontaktakšu no elektrotīkla rozetes.
2. Pārbaudiet, vai pievienojamās elektroiekārtas maksimālā ieejas jauda nav lielāka par maksimālo pieļaujamo iekārtas pievienošanas līgzdas jaudu; skat. sadaļu "Tehniskie parametri" un norādi pie iekārtas pievienošanas līgzdas.
3. Pirms elektroiekārtas kontaktakšas pievienošanas elektrotīklam jāpārbauda, vai elektroiekārta ir izslēgta.
4. Pievienojiet elektroiekārtas kontaktakšu iekārtas pievienošanas līgzdai.
5. Pievienojiet nosūcēja kontaktakšu elektrotīkla kontaktlīgzdai.
6. Pagrieziet iekārtas slēdzi pozīcijā "Auto".
7. Ieslēdziet elektroiekārtu.



Pēc elektroiekārtas izslēgšanas nosūcējs vēl neilgu laiku darbojas pēc inerces, lai iesūktu iesūkšanas šļūtenē palikušos putekļus.



## 7.4 Sausu putekļu savākšana

**i** Pirms sausu putekļu, jo īpaši minerālu materiālu nosūkšanas vienmēr jāpievērš uzmanība tam, lai tvertnē būtu ievietots pareizais putekļu maisiņš. Pēc tam būs iespējams ērti un tīri utilizēt uzsūktu materiālu.

### **⚠ IEVĒROT PIESARDZĪBU!**

**Traumu risks** Ja netiek lietots filtra elements, var izplūst bīstamas vielas.

- ▶ Nekādā gadījumā neveiciet nosūkšanu bez filtra elementa.
- ▶ Raugieties, lai filtra elements būtu sauss un būtu ievietots atbilstīgs putekļu maisiņš.

## 7.5 Šķidrumu uzsūkšana

### **⚠ IEVĒROT PIESARDZĪBU!**

**Traumu risks** Ja netiek lietots filtra elements, var izplūst bīstamas vielas.

- ▶ Nekādā gadījumā neveiciet nosūkšanu bez filtra elementa.

1. Pārbaudiet uzpildes līmeņa kontroles indikāciju. → Lappuse 264
2. Ja vien iespējams, lietojiet slapju materiālu uzsūkšanai atsevišķu filtra elementu.



Ieteicams lietot **Hilti** filtru VC 20/40 universal (2121387).

3. Pēc šķidrumu uzsūkšanas atveriet abas aizslēga skavas.
4. Noceliet no netīrumu tvertnes nosūcēja galvu un novietojiet to uz gludas virsmas tā, lai filtra elements varētu izžūt.
5. Iztukšojiet netīrumu tvertni un izskalojiet to ar ūdens šļūteni. Ar birstīti notīriet elektrodus un, kad filtra elements ir izžuvis, notīriet to, pārvelkot ar roku.
6. Ļaujiet netīrumu tvertnei izžūt.

## 7.6 Pēc nosūcēja lietošanas

1. Izslēdziet elektroiekārtu.
2. Pagrieziet iekārtas slēdži pozīcijā "OFF".
3. Atvienojiet nosūcēja kontaktdakšu no elektrotīkla rozetes.
4. Saritiniet pieslēguma kabeli un pakariniet to uz kabeļa āķa.
5. Iztukšojiet tvertni un izslaukiet iekārtu ar samitrinātu drāniņu.
6. Saritiniet šļūteni.
7. Novietojiet nosūcēju sausā telpā, kur tam nevar piekļūt nepiederošas personas.

## 7.7 Sausu putekļu izbēšana no netīrumu tvertnes

1. Atvienojiet iekārtu no elektrotīkla.
2. Noceliet no netīrumu tvertnes nosūcēja galvu un novietojiet to uz gludas virsmas.
  - ↳ **UM un UME sērijas nosūcējiem**
    - ▶ Izņemiet putekļu maisiņu no netīrumu tvertnes.
  - ↳ **U un UL sērijas nosūcējiem**
    - ▶ Izņemiet no netīrumu tvertnes putekļu maisiņu vai satveriet netīrumu tvertni aiz rokturu iedobēm un sasveriet to, lai iztukšotu.
3. Pēc tam uzlieciet nosūcēja galvu uz netīrumu tvertnes un aizveriet abas aizslēga skavas.

## 7.8 Netīrumu tvertnes bez putekļu maisiņa iztukšošana (uzsūcot šķidrumus)

1. Atvienojiet iekārtu no elektrotīkla.
2. Noceliet no netīrumu tvertnes nosūcēja galvu un novietojiet to uz gludas virsmas.
3. Satveriet netīrumu tvertni aiz rokturu iedobēm un sasveriet to, lai iztukšotu.
4. Ar drāniņu noslaukiet netīrumu tvertnes malas.
5. Uzlieciet nosūcēja galvu uz netīrumu tvertnes un aizveriet abas aizslēga skavas.



## 8 Apkope un uzturēšana

### 8.1 Ierīces apkope

#### BRĪDINĀJUMS!

**Elektriskās strāvas radīts apdraudējums.** Neprofesionāli veikts elektrisko daļu s var kļūt par cēloni smagām traumām.

- ▶ Uzticiet veikt iekārtas elektrisko daļu remontu tikai kvalificētiem elektrotehnikas speciālistiem.
- ▶ Nodrošiniet, lai iekārta un jo sevišķi tās satveršanas virsmas būtu sausas un tīras un uz tām nebūtu eļļa vai smērvielas. Nedrīkst izmantot silikonu saturošus kopšanas līdzekļus.
- ▶ Nekādā gadījumā nedarbiniet nosūcēju, ja ir aizsērējušas tā ventilācijas atveres! Uzmanīgi iztīriet ventilācijas atveres ar sausu birstīti. Raugieties, lai iekārtas iekšienē nenokļūtu svešķermeņi.
- ▶ Regulāri notīriet ārējās virsmas ar neredzami daudz samitrinātu drāniņu. Nelietojiet tīrīšanai smidzināšanas iekārtu, augstspiediena tvaika tīrītājus vai ūdens strūklu, jo tas var nelabvēlīgi ietekmēt iekārtas elektrodrošību.

#### **UL, UM un UME sērijas nosūcējiem**

Ierīces apkope un tīrīšana jāveic tā, lai ne personāls, ne citi cilvēki nebūtu pakļauti bīstamām situācijām.

- ▶ Jālieto piespiedu ventilācijas sistēma ar gaisa filtrēšanu.
- ▶ Valkājiet aizsargapģērbu.
- ▶ Apkopes zona jāiztīra tā, lai vidē nepaliktu nekādas kaitīgas vai bīstamas vielas.
- ▶ Pirms iekārtas aizvākšanas no zonas, kas ir piesārņota ar bīstamām vielām, tā no ārpuses jānosūc ar nosūcēju, jānoslauka vai hermētiski jāiepako. Tas jāveic tā, lai bīstamo putekļu nogulsnes netiktu izkliedētas pa apkārtni.
- ▶ Veicot apkopes un remonta darbus, visas netīrās daļas, ko nav iespējams kārtīgi notīrīt, iepakojiet hermētiski noslēgtos maisiņos un izmantojiet saskaņā ar spēkā esošo normatīvu prasībām.
- ▶ Vismaz reizi gadā **Hilti** servisa darbiniekiem vai citam kvalificētam speciālistam jāveic putekļu caurlaidības tehniskā kontrole, kuras ietvaros tiek pārbaudīts, piemēram, filtra stāvoklis, iekārtas hermētiskums un kontrolierīču funkcijas.

### 8.2 Filtra automātiskā attīrīšana



Lai iztīrītu filtra elementu, to nedrīkst sist pret cietiem priekšmetiem vai apstrādāt ar cietiem vai asiem instrumentiem. Tas samazina filtra elementa kalpošanas ilgumu.

Filtra elementa tīrīšanai nedrīkst izmantot augstspiediena gaisa strūklu. Tas var izraisīt filtra materiāla plaisāšanu.

Filtra elements ir nodilumam pakļauta detaļa.

- ▶ Mainiet filtra elementu vismaz vienreiz pusgadā.
- ▶ Ja iekārta tiek intensīvi lietota, mainiet filtra elementu biežāk.

### 8.3 Filtra elementa nomaiņa

1. Atvienojiet iekārtu no elektrotīkla.
2. Atveriet filtra pārsega aizslēga skavu.
3. Atveriet filtra pārsegu.
4. Uzmanīgi izņemiet filtra elementu, satverot rokturu iedobes turētājā.
5. Notīriet blīvējuma virsmu ar drāniņu.
6. Ielieciet jauno filtra elementu.
7. Aizveriet filtra pārsegu, nolokot vāka fiksācijas elementu uz priekšu.
8. Aizveriet filtra pārsega aizslēga skavu.

### 8.4 Uzpildes līmeņa kontroles pārbaude

1. Lai nofiksētu nosūcēju, aktivējiet tā riteņu bremzes.
2. Atvienojiet iekārtu no elektrotīkla.
3. Atveriet abas aizslēga skavas.
4. Noceliet no netīrumu tvertnes nosūcēja galvu un novietojiet to uz gludas virsmas.
5. Pārbaudiet, vai izslēgšanās kontakti nav netīri, un vajadzības gadījumā notīriet tos ar birstīti.
6. Pārbaudiet, vai nav netīra nosūcēja galva, un vajadzības gadījumā notīriet to ar drāniņu.



7. Uzlieciet nosūcēja galvu uz netīrumu tvertnes un aizveriet abas aizslēga skavas.

## 8.5 Pārbaude pēc apkopes un uzturēšanas darbiem

1. Pēc apkopes un remonta darbiem pārbaudiet, vai nosūcējs ir pareizi samontēts un nevainojami darbojas.
2. Veiciet funkciju testēšanu.

## 9 Transportēšana un uzglabāšana

### 9.1 Transportēšana

Kad iekārta ir pilna, to nedrīkst pārvietot horizontāli.

Iekārtu nedrīkst pakarināt pie ceļamkrāna.

- ▶ Ja nepieciešams, izņemiet Power Conditioner vai nenofiksētos instrumentus no turētāja.
- ▶ Pirms pārvietošanas uz citu vietu iekārta jāiztukšo.
- ▶ Ja iekārta ir lietota šķidrumu nosūkšanai, to nedrīkst savērt vai pārvietot horizontālā stāvoklī.
- ▶ Pirms transportēšanas ar koniskā adaptera palīdzību savienojiet abus šļūtenes galus kopā.

### UM un UME sērijas nosūcējiem



**BĪSTAMI!**

**Traumu risks** No iepļūdes atveres var izplūst bīstamas vielas.

- ▶ Laikā, kad putekļu klasei M paredzētais nosūcējs tiek transportēts vai netiek lietots, tā iepļūdes atverei jābūt noslēgtai ar noslēdzošo uznavu.

### 9.2 Uzglabāšana

- ▶ Novietojiet nosūcēju sausā telpā, kur tam nevar piekļūt nepiederošas personas.

## 10 Traucējumu novēršana

Ja iekārtas darbībā ir radušies traucējumi, kas nav uzskaitīti šajā tabulā vai ko jums neizdodas novērst saviem spēkiem, lūdzu, meklējiet palīdzību mūsu **Hilti** servisā.

### 10.1 Traucējumu diagnostikas tabula

Traucējums	Iespējamais iemesls	Risinājums
UM un UME sērijas nosūcējiem Akustiskais brīdinājuma signāls (samazināta sūkšanas jauda)	Putekļu maisiņš ir pilns.	▶ Nomainiet putekļu maisiņu.
	Filtra elements ir ļoti netīrs.	▶ Ja automātiskās filtra attīršanas funkcija ir deaktivēta, aktivējiet to un 30 sekundes darbiniet nosūcēju.
	Aizsērējusi iesūkšanas šļūtene vai elektroiekārtas pārsega atveres.	▶ Izīriet iesūkšanas šļūteni un pārsega atveres.
No iekārtas tiek izpūsti putekļi.	Šļūtenes diametrs iestatīts nepareizā pozīcijā.	▶ Iestatiet šļūtenes diametru. ▶ Lietojot atveru urbi, izvēlieties šļūtenes diametru 15 mm.
	Filtra elements nav pareizi iemontēts.	▶ Atkārtojiet filtra elementa montāžu.
Iekārta nedarbojas vai pēc īsas iedarbošanās izslēdzas.	Bojāts filtra elements.	▶ Iemontējiet jaunu filtra elementu.
	Nav nodrošināta statiskās elektrības novadīšana, iekārta nav pievienota sazēmētai kontaktlīdždai.	▶ Pievienojiet iekārtu sazēmētai kontaktlīdždai, lietojiet antistatisku šļūteni.
Iekārta nedarbojas vai pēc īsas iedarbošanās izslēdzas.	Aktivēta ūdens izslēgšanās.	▶ Notīriet zondes un zonu ap tām ar birstīti.
Nedarbojas motors.	Aktivēts tikla kontaktlīdždas drošinātājs.	▶ Ieslēdziet drošinātāju. ▶ Ja drošinātājs tiek aktivēts atkārtoti, meklējiet bojājumstrāvas cēloni.



Trucējums	Iespējamais iemesls	Risinājums
Nedarbojas motors.	Netīrumu tvertne ir pilna.	▶ Izslēdziet iekārtu un iztukšojiet netīrumu tvertni.
	Aktivēts motora termiskais drošinātājs.	▶ Izslēdziet iekārtu un ļaujiet tai apmēram 5 minūtes atdzist. ▶ Ja motors neiedarbojas, nododiet iekārtu <b>Hilti</b> servisā.
	Motora termiskais drošinātājs atkārtoti izslēdz motoru.	▶ Uzmanīgi iztīriet atveres ar sausu birstīti.
Automātiskajā režīmā nedarbojas motors.	Pievienotā iekārta ir bojāta vai nav kārtīgi pieslēgta.	▶ Pārbaudiet pievienotās iekārtas funkcijas vai kārtīgi pievienojiet barošanas kontaktdakšu.
Nedarbojas automātiskā filtra elementa tīrīšana.	Nav pievienota iesūkšanas šļūtene.	▶ Pievienojiet iesūkšanas šļūteni.

## 11 Nokalpojušo iekārtu utilizācija

**Hilti** izstrādājumu izgatavošanā tiek izmantoti galvenokārt otrreiz pārstrādājami materiāli. Priekšnosacījums otrreizējai pārstrādei ir atbilstoša materiālu šķirošana. Daudzās valstīs **Hilti** pieņem nolietotās iekārtas otrreizējai pārstrādei. Lai saņemtu vairāk informācijas, vērsieties **Hilti** servisā vai pie sava pārdošanas konsultanta.

Saskaņā ar Eiropas Direktīvu par nokalpojušām elektroiekārtām un elektroniskām ierīcēm un tās īstenošanai paredzētajām nacionālajām normām nolietotās elektroiekārtas jāsavāc atsevišķi un jānodod utilizācijai saskaņā ar vides aizsardzības prasībām.



- ▶ Neizmetiet elektroiekārtas sadzīves atkritumos!

### Urbšanas suspensija

Ņemot vērā vides aizsardzības aspektus, urbšanas radīto duļķu tieša iepļūšana ūdenskrātuvēs vai kanalizācijā bez atbilstošas iepriekšējas apstrādes nav vēlama.

- ▶ Informāciju par spēkā esošajiem noteikumiem Jūs varat saņemt no vietējās varas institūcijām.

Mēs iesakām šādu iepriekšēju apstrādi:

- ▶ Savāciet urbšanas duļķes (piemēram, ar šķidrums nosūcēja palīdzību).
- ▶ Ļaujiet duļķēm nogulsēties un utilizējiet nogulšņu cieto daļu būvgružu izgāztuvē (koagulantī var paātrināt atdalīšanas procesu).
- ▶ Pirms atlikušā ūdens (sārmais, pH vērtība > 7) novadīšanas kanalizācijā tas jāneitralizē, pievienojot skābu neitralizācijas līdzekli vai atšķaidot ar lielu ūdens daudzumu.

### Urbšanas putekļi

- ▶ Utilizējiet savāktos urbšanas putekļus saskaņā ar spēkā esošo nacionālo tiesību aktu prasībām.

## 12 Ražotāja garantija

- ▶ Ar jautājumiem par garantijas nosacījumiem, lūdzu, vērsieties pie vietējā **Hilti** partnera.



# 1 Dokumentų duomenys

## 1.1 Apie šią instrukciją

- Prieš pradėdami eksploatuoti, perskaitykite šią instrukciją. Tai yra saugaus darbo ir patikimo naudojimo sąlyga.
- Laikykitės šioje instrukcijoje ir ant prietaiso pateiktų saugos nurodymų ir įspėjimų.
- Šią naudojimo instrukciją visada laikykite kartu su prietaisu, prietaisą kitiems asmenims perduokite tik kartu su šia instrukcija.

## 1.2 Ženklų paaiškinimas

### 1.2.1 Įspėjantieji nurodymai

Įspėjantieji nurodymai įspėja apie pavojus, gresiančius eksploatuojant prietaisą. Naudojami tokie signaliniai žodžiai:

#### **PAVOJUS**

**PAVOJUS !**

- ▶ Šis žodis vartojamas norint įspėti apie tiesiogiai gresiantį pavojų, kurio pasekmės yra sunkūs kūno sužalojimai arba žūtis.

#### **ISPĖJIMAS**

**ISPĖJIMAS !**

- ▶ Šis žodis vartojamas norint įspėti apie galimai gresiantį pavojų, kurio pasekmės gali būti sunkūs kūno sužalojimai arba žūtis.





#### **ATSARGIAI**

**ATSARGIAI !**

- ▶ Šis žodis vartojamas potencialiai pavojingai situacijai žymėti, kai yra lengvo kūno sužalojimo arba materialinių nuostolių grėsmė.





### 1.2.2 Instrukcijoje naudojami simboliai

Mūsų instrukcijose naudojami tokie simboliai:

	Prieš naudojant, perskaityti instrukciją
	Naudojimo nurodymai ir kita naudinga informacija
	Rodo, kad juo paženklintą medžiagą galima perdirbti
	Elektrinių prietaisų ir akumuliatorių nemesti į buitines atliekas

### 1.2.3 Iliustracijose naudojami simboliai

Mūsų iliustracijose naudojami šie simboliai:

	Šis skaitmenys nurodo atitinkamą iliustraciją šios instrukcijos pradžioje
	Numeravimas nurodo darbinių veiksmų eiliškumą paveikslėlyje ir gali skirtis nuo tekste pateikto darbinių veiksmų numeravimo
	Posicijų numeriai naudojami paveikslėlyje <b>Apžvalga</b> – jie nurodo skyrelyje <b>Prietaiso vaizdas</b> esančių paaiškinimų numerius
	Šiuo ženklu siekiama atkreipti ypatingą dėmesį į naudojimąsi šiuo prietaisu.
	Belaidis duomenų perdavimas



### 1.2.4 Papildomi simboliai

Ant prietaiso naudojami tokie simboliai:



Draudžiama transportuoti kranu

### 1.3 Specifiniai prietaiso simboliai

#### 1.3.1 Simboliai ant prietaiso

Ant prietaiso naudojami tokie simboliai:



Atsargiai – karšti paviršiai



Draudžiama transportuoti kranu

### 1.4 Specialūs lipdukai ant prietaiso

#### UL dulkių siurbliams



**ISPĖJIMAS** Šiame prietaise yra sveikatai pavojingų dulkių. Prietaisą ištuštinti ir techniškai prižiūrėti, taip pat išimti dulkių surinkimo maišą, leidžiama tik kvalifikuotiems asmenims, naudojantiems tinkamas asmeninės apsaugos priemones. Prietaiso neįjungti, kol jame nebus sumontuota visa filtravimo sistema.

#### UM ir UME dulkių siurbliams



**ISPĖJIMAS** Šiame prietaise yra sveikatai pavojingų dulkių. Prietaisą ištuštinti ir techniškai prižiūrėti, taip pat išimti dulkių surinkimo maišą, leidžiama tik kvalifikuotiems asmenims, naudojantiems tinkamas asmeninės apsaugos priemones. Prietaiso neįjungti tol, kol nebus sumontuota visa filtrų sistema ir patikrintas tūrinio oro srauto kontrolės įtaiso veikimas.

### 1.5 Informacija apie prietaisą

**HILTI** gaminiai yra skirti profesionalams, todėl juos naudoti, techniškai prižiūrėti ir remontuoti leidžiama tik įgaliotam instruktuiam personalui. Šis personalas turi būti supažindintas su visais galimais pavojais. Neapmokyto personalo, netinkamai arba ne pagal paskirtį naudojamas prietaisas ir jo reikmenys gali kelti pavojų.

Tipas ir serijos numeris yra nurodyti firminėje duomenų lentelėje.

- ▶ Serijos numerį perkelkite į toliau nurodytą lentelę. Kreipdamiesi su prietaisu susijusiais klausimais į mūsų atstovybę ar techninės priežiūros centrą, visada nurodykite šiuos prietaiso duomenis.

#### Prietaiso duomenys

Sausų ir šlapių atliekų siurblys	VC 20-U   VC 20-UL   VC 20-UM   VC 20-UME VC 40-U   VC 40-UL   VC 40-UM   VC 40-UME
Karta	02
Serijos Nr.	

### 1.6 Atitikties deklaracija

Prisiimdami visą atsakomybę pareiškiame, kad čia yra aprašytas gaminys atitinka galiojančias direktyvas ir normas. Atitikties deklaracijos kopiją rasite šios instrukcijos gale.





## 2 Sauga

### 2.1 Bendrieji saugos nurodymai

Šalia saugos nurodymų, pateiktų atskiruose šios naudojimo instrukcijos skyriuose, būtina visada griežtai laikytis ir šių taisyklių.

- ▶ **Perskaitykite visus nurodymus!** Šių nurodymų nesilaikymas gali tapti elektros smūgio, gaisro ir / arba sunkiu kūno sužalojimų priežastimi.
- ▶ **Prieš naudodami prietaisą kartu su elektriniu įrankiu, perskaitykite elektrinio įrankio naudojimo instrukciją ir laikykitės visų jos nurodymų.**
- ▶ **Prietaisą draudžiama keisti ar kitaip juo manipuliuoti.**
- ▶ **Naudokite tinkamą prietaisą. Nenaudokite prietaiso darbams, kuriems jis nenumatytas, naudokite jį tik pagal paskirtį ir tik nepriekaištingos techninės būklės.**
- ▶ **Prieš pradėdami dirbti, susipažinkite su prietaiso naudojimu, taip pat pasidomėkite susiurbiamomis medžiagomis: kokį pavojų jos kelia ir kaip jas saugiai utilizuoti.**
- ▶ **Išvertinkite aplinkos įtaką. Nenaudokite prietaiso ten, kur yra gaisro ar sprogdimo pavojus.**
- ▶ **Šį prietaisą leidžiama naudoti tik asmenims, susipažinusiems su juo, instruktuotoiems dėl saugaus jo naudojimo ir suprantantiems dėl jo naudojimo galinčius kilti pavojus. Prietaisas nėra skirtas vaikams.**
- ▶ **Nenaudojamus prietaisus laikykite saugioje vietoje. Nenaudojami prietaisai turi būti saugomi sausoje, aukščiau pakeltoje arba rakinamoje, vaikams neprieinamoje vietoje.**

### 2.2 Žmonių sauga

- ▶ **Dirbdami su prietaisu būkite atidūs, sutelkite dėmesį į darbą ir vadovaukitės sveika nuovoka. Siurblio nenaudokite, jeigu esate pavargę, paveikti narkotiku, alkoholio arba vaistų.** Dirbant su prietaisu, neatidumo minutę gali tapti rimtų sužalojimų priežastimi.
- ▶ **Naudotojas ir šalia esantys asmenys darbo su prietaisu ir jo techninės priežiūros metu turi užsidėti tinkamus apsauginius akinius, apsauginį šalną, ausines, mūvėti apsaugines pirštines, avėti apsauginę avalynę ir užsidėti lengvą respiratorių.**
- ▶ **Kad siurblys saugiai stovėtų, įjunkite jo ratų stabdžius.** Kai ratų stabdžiai neįjungti, dulkių siurblys gali pradėti nekontroliuojamai judėti.
- ▶ **Jei yra numatyta galimybė prijungti dulkių nusiurbimo ar surinkimo įrenginius, visada įsitikinkite, kad jie yra prijungti ir tinkamai naudojami.** Naudojant dulkių nusiurbimo įrenginį, gali sumažėti dulkių kelama grėsmė.

### 2.3 Atsargus prietaiso naudojimas ir elgesys su juo

- ▶ **Niekada nepalikite prietaiso be priežiūros.**
- ▶ **Susiurbdami pavojingas dulkes, ypač kai siurbliu naudojate kartu su dulkes keliančiais elektriniais įrankiais, filtro valymo įtaisais neišaktyvinkite.**
- ▶ **Prietaisą saugokite nuo šalčio.**
- ▶ **Vandens lygio ribojimo įtaisą reguliariai ir vadovaudamiesi nurodymais valykite šepečiu, kartu patikrindami, ar nėra pažeidimo požymių.**
- ▶ **Uždėdami siurblio galvutę stebėkite, kad neprispaustumėte savo pirštų ar drabužių ir nepažeistumėte siurblio elektros maitinimo kabelio.** Yra susižalojimo ir prietaiso pažeidimo pavojus.
- ▶ **Nuolat tikrinkite, ar prietaisas ir jo reikmenys nėra pažeisti. Prieš tolesnį naudojimą turi būti rūpestingai tikrinama, ar apsauginiai įtaisai bei lengvai pažeistos dalys yra nepriekaištingos būklės ir ar atlieka savo funkcijas. Patikrinkite, ar besisukančios dalys veikia nestrigdomos, taip pat ar jos nėra pažeistos. Visos prietaiso dalys turi būti tinkamai sumontuotos ir tenkinti visas sąlygas, užtikrinančias nepriekaištingą prietaiso eksploataciją.**
- ▶ **Prietaisą remontuoti turi teisę tik kvalifikuotas specialistas, tam jis turi naudoti tik originalias atsargines dalis.** Taip galima užtikrinti, kad bus išlaikytas prietaiso naudojimo saugumas.
- ▶ **Kai prietaiso nenaudojate (darbo pertraukų metu), taip pat prieš vykdydami techninę priežiūrą, remontuodami, keisdami reikmenis ar filtrus, maitinimo kabelio kištuką visada ištraukite iš elektros lizdo.** Ši atsargumo priemonė leis išvengti netikėto prietaiso įsijungimo.
- ▶ **Į kitą darbinę padėtį siurblio niekada netraukite paėmę už elektros maitinimo kabelio. Dulkių siurbliu neužvažiuokite ant elektros maitinimo kabelio.**



- ▶ Prietaiso netransportuokite kranu.

#### Papildomai UM ir UME dulkių siurbliams

- ▶ Kai prietaiso nenaudojate arba jį transportuojate, lizdą siurbimo žarnai prijungti uždarykite dangteliu.

### 2.4 Apsauga nuo elektros

- ▶ Prietaiso maitinimo kabelio kištukas turi atitikti elektros lizdo tipą. Kištuko jokia būdu negalima keisti. Nenaudokite tarpinių kištukų kartu su prietaisais, turinčiais apsauginį įžeminimą. Nepakeisti kištukai ir tinkami elektros lizdai mažina elektros smūgio pavojų.
- ▶ Kabelio kištuką kiškite į tinkamą įžemintą elektros lizdą, kuris yra patikimai instaliuotas ir suderintas su visomis vietinėmis sąlygomis. Jeigu abejojate, ar elektros lizdas patikimai įžemintas, kreipkitės į kvalifikuotą elektriką, kad patikrintų.
- ▶ Venkite kūno kontakto su įžemintais paviršiais, pvz., vamzdžiais, šildytuvais, viryklėmis ir šaldytuvais. Kai žmogaus kūnas yra įžemintas, padidėja elektros smūgio tikimybė.
- ▶ Saugokite prietaisą nuo lietaus ir drėgmės. Į elektrinį prietaisą patekęs vanduo didina elektros smūgio riziką.
- ▶ Įsitinkinkite, kad elektros maitinimo kabelis neguli baloje.
- ▶ Prietaiso elektros maitinimo kabelį reguliariai tikrinkite; jeigu jis pažeistas, kreipkitės į Hilti techninės priežiūros centrą, kad pakeistų. Reguliariai tikrinkite ilginimo kabelį, o pažeistą pakeiskite nauju.
- ▶ Jeigu dirbant elektros maitinimo kabelis ir / arba ilginimo kabelis buvo pažeisti, jų nelieskite. Maitinimo kabelio kištuką ištraukite iš elektros lizdo. Pažeisti elektros maitinimo ir ilginimo kabeliai kelia elektros smūgio pavojų.
- ▶ Elektros maitinimo kabelį leidžiama keisti tik naudojimo instrukcijoje nurodyto tipo kabeliu.
- ▶ Nenaudokite maitinimo kabelio ne pagal paskirtį, t. y. neneškite prietaiso paėmę už kabelio, nekabinkite jo ant kabelio, netraukite už kabelio, norėdami ištraukti kištuką iš elektros lizdo. Saugokite kabelį nuo karščio, alyvos, aštrių briaunų ar judančių prietaiso dalių. Pažeisti arba susipykę kabeliai didina elektros smūgio riziką.
- ▶ Jei su elektriniu prietaisu dirbate lauke, naudokite tik tokius ilginimo kabelius, kurie tinka ir lauko darbams. Naudojant lauko darbams pritaikytus ilginimo kabelius, mažėja elektros smūgio rizika.
- ▶ Dingus elektros tinklo įtampai, prietaisą išjunkite, o maitinimo kabelio kištuką ištraukite iš elektros lizdo.
- ▶ Įrankių elektros lizdą naudokite tik naudojimo instrukcijoje nurodytiems tikslams.
- ▶ Niekada nedirbkite su prietaisu, jeigu jis yra sudrėkęs ar nešvarus. Ant prietaiso korpuso susikaupusios dulkes, ypač laidžių medžiagų dulkės, arba drėgmė esant nepalankioms sąlygoms gali kelti elektros smūgio pavojų. Todėl, jeigu dažnai apdirbate laidžias medžiagas, nešvarius prietaisus reguliariai tikrinkite Hilti techninės priežiūros centre.

### 2.5 Darbo vieta

- ▶ Užtikrinkite, kad darbo zona būtų gerai apšviesta.
- ▶ Pasirūpinkite, kad darbo vieta būtų gerai vėdinama. Prastai vėdinamoje darbo vietoje tyrančios dulksės gali kenkti žmogaus sveikatai.
- ▶ Jūsų darbo zona nuolat turi būti tvarkinga. Iš darbo aplinkos pašalinkite visus daiktus, dėl kurių galėtumėte susižaloti. Dėl netvarkos darbo vietoje kyla nelaimingų atsitikimų pavojus.
- ▶ Nenaudokite prietaiso sprogiroje aplinkoje, kurioje yra degių skysčių, dujų arba dulkių. Veikiantys elektriniai prietaisai kibirkščiuoja, ir kibirkštys gali uždegti dulkes ar susikaupusius garus.
- ▶ Būkite ypač atsargūs dirbdami ant laiptų.

### 2.6 Siurbiamos medžiagos

- ▶ Prietaisu draudžiama siurbti pavojingas sveikatai, degias ir / arba sprogyias (magnio-aliuminio ir t. t.) dulkes. Draudžiama siurbti medžiagas, kurių temperatūra yra aukštesnė kaip 60 °C (140 °F), (pvz., rusenančias cigaretes, karštus pelenus).
- ▶ Draudžiama siurbti degius, sprogyus, agresyvius skysčius (aušinimo ir tepimo medžiagas, benzina, tirpiklius, rūgštis (pH<5), šarmus (pH>12,5) ir t. t.).
- ▶ Jei iš siurblio pradeda tekėti putos ar skysčiai, jį nedelsdami išjunkite.
- ▶ Siurbdami karštas, iki 60 °C (140 °F) temperatūros medžiagas, mūvėkite apsaugines pirštines.
- ▶ Dirbdami su mineraliniu grežimo šlamu, vilkėkite apsauginius drabužius ir venkite jo sąlyčio su oda (pH>9, esdinančios medžiagos).



- ▶ Venkite kontakto su šarminiais arba rūgštiniais skysčiais. Jei skysčio atsitiktinai pateko ant odos, nuplaukite jį vandeniu. Jei skysčio pateko į akis, praplaukite jas dideliu kiekiu vandens ir nedelsdami kreipkitės į gydytoją.

#### Papildomai UL dulkių siurbliams

- ▶ „L“ klasės dulkiams skirtas prietaisas tinka sausoms nedegioms dulkėms, skysčiams, medienos pjuvenoms ir pavojingoms dulkėms, kurių ribinės ekspozicijos reikšmės  $> 1 \text{ mg/m}^3$ , susiurbti / nusiurbti. **Priklausomai nuo susiurbiamų ar nusiurbiamų dulkių pavojingumo, prietaise turi būti naudojami atitinkami filtrai.**

#### Papildomai UM ir UME dulkių siurbliams

- ▶ „M“ klasės dulkiams skirtas prietaisas tinka sausoms nedegioms dulkėms, skysčiams, medienos pjuvenoms ir pavojingoms dulkėms, kurių ribinės ekspozicijos reikšmės  $\geq 0,1 \text{ mg/m}^3$ , susiurbti / nusiurbti. **Priklausomai nuo susiurbiamų ar nusiurbiamų dulkių pavojingumo, prietaise turi būti naudojami atitinkami filtrai.**

## 3 Aprašymas

### 3.1 Prietaiso vaizdas

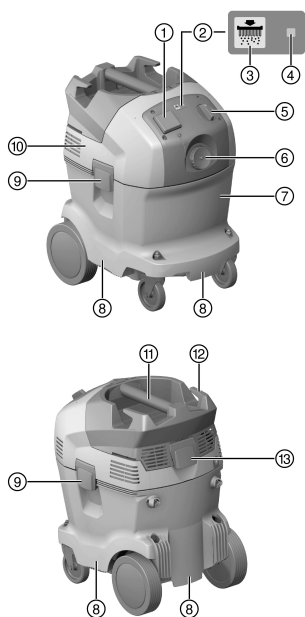

- ① Elektros lizdas įrankiams prijungti
- ② Automatinis filtro valymas
- ③ Mygtukas „Filtro valymo įjungimas / išjungimas“ (tik UL ir UME)
- ④ Būsenos indikatorius „Automatinis filtro valymas“
- ⑤ Prietaiso jungiklis
- ⑥ Lizdas siurbimo žarnai prijungti
- ⑦ Šiukšlių konteineris
- ⑧ Paėmimui skirtas lovelis
- ⑨ Užrakto apkaba
- ⑩ Siurblio galvutė
- ⑪ Rankena
- ⑫ Kabelio kablys
- ⑬ Filtro dangčio užrakto apkaba

### 3.2 Naudojimas pagal paskirtį

Čia aprašyti prietaisai yra profesionaliam naudojimui skirti universalūs pramoniniai dulkių siurbliai. Iše naudojami sausajam ir šlapiajam siurbimui.

Šiuo prietaisu draudžiama nusiurbti žmones ir gyvūnus. Draudžiama prietaisą naudoti po vandeniu.

#### ĮSPĖJIMAS

**Grėsmė sveikatai!** U dulkių siurbliai netinka sveikatai pavojingoms dulkėms siurbti.

- ▶ Sveikatai pavojingoms dulkėms siurbti šių modelių nenaudokite.
- ▶ Prieš pradėdami dirbti, susipažinkite su prietaiso naudojimu, taip pat pasidomėkite susiurbiamomis medžiagomis: kokių pavojų jos kelia ir kaip jas saugiai utilizuoti.



- ▶ Nenaudokite prietaiso stacionariu ilgalaikio veikimo režimu, automatinuose ar pusiau automatinuose įrenginiuose.
- ▶ Kad išvengtumėte sužalojimų, naudokite tik originalius **Hilti** reikmenis ir įrankius.
- ▶ Elektrostatiniais efektams išvengti naudokite antistatinę siurbimo žarną.
- ▶ Nesiurbkite tokių daiktų, kurie, prasiskverbę pro dulkių surinkimo maišą, gali sužaloti (pavyzdžiui, smailūs ar aštriabriauniai daiktai).
- ▶ Nenaudokite prietaiso vietoje kopėčių.

Prietaisas yra skirtas profesionaliam naudojimui šiose srityse:

- Didelio kiekio dulkių, kylančių apdirbant **Hilti** deimantiniais kampiniais šlifuočkiais, abrazyvinio pjaustymo mašinomis, perforatoriais ir sauso gręžimo karūnomis, nusiurbimas.
- Mineralinio gręžimo šlamo, susidarancio apdirbant **Hilti** deimantinėmis gręžimo karūnomis arba **Hilti** deimantiniais pjūklais, ir skystų medžiagų, kurių temperatūra < 60 °C (140 °F), susiurbimas.
- Alyvos ir kitų skystų medžiagų, kurių temperatūra < 60 °C (140 °F), susiurbimas.
- Sausas ir šlapias sienų bei grindų valymas.

#### Papildomai UL dulkių siurbliams

Sausų nedegusių dulkių, skysčių, medienos pjuvenų ir pavojingų dulkių, kurių ribinės ekspozicijos reikšmės > 1 mg/m<sup>3</sup> („L“ dulkių klasė), nusiurbimas.

#### Papildomai UM ir UME dulkių siurbliams

Sausų nedegusių dulkių, skysčių, medienos pjuvenų ir pavojingų dulkių, kurių ribinės ekspozicijos reikšmės  $\geq 0,1 \text{ mg/m}^3$  („M“ dulkių klasė), nusiurbimas.

#### Papildomai UL, UM ir UME dulkių siurbliams

Naudojant dulkių gaudymo įtaisus, jeigu nuvedamas oras grįžta į patalpą, būtina patalpoje užtikrinti pakankamą vėdinimo intensyvumą (L). Laikytis nacionalinių normų.

### 3.3 Netinkamas naudojimas

- Pramoninį dulkių siurbį draudžiama naudoti, kai jis yra gulsčioje padėtyje.
- Pramoninį dulkių siurbį draudžiama naudoti sprogioms, degančioms, degantioms medžiagoms ir agresyvioms (pavyzdžiui, magno-aliuminio) dulkėms susiurbti (išimtis: medienos pjuvenos).
- Pramoninį dulkių siurbį draudžiama naudoti degiems skysčiams (pavyzdžiui, benzinui, tirpikliams, rūgštims, aušinimo skysčiams, tepimo medžiagoms ir t. t.) susiurbti.
- Draudžiama apdoroti sveikatai pavojingas medžiagas (pvz., asbestą).

### 3.4 Tiekiamas komplektas

Sausų ir šlapių atliekų siurblys su filtruojančiu elementu, siurbimo žarna su sukamąja mova (siurblio pusėje) ir įrankio mova, plastikinis dulkių surinkimo maišas PE VC 20/40, naudojimo instrukcija.

### 3.5 Garsinis įspėjimo signalas

UM ir UME dulkių siurbliuose yra įrengtas garsinis įspėjimo signalas. Jis skamba saugumo sumetimais, kai oro srauto greitis siurbimo žarnoje krinta žemiau 20 m/s.

Kad įspėjimo signalas įsijungtų tinkamai, siurbimo žarnos skersmens nustatymo rankenėle turi būti nustatytas naudojamos žarnos skersmuo.

### 3.6 Automatinis filtro valymas

Siurblyje įrengtas automatinio filtro valymo įtaisas, skirtas filtruojančiam elementui išvalyti nuo prilipusių dulkių.

Filtro valymo įtaisas išjungiamas spaudžiant mygtuką „Automatinio filtro valymo įtaiso įjungimas / išjungimas“, o įjungiamas šį mygtuką spaudžiant dar kartą.

Būseną	Reikšmė
Diodas šviečia.	• Filtro valymas yra suaktyvintas.
Diodas nešviečia.	• Filtro valymas yra išaktyvintas.

Įjungiant siurbį, filtro valymas visada automatiškai suaktyvinamas.

Filtruojantis elementas automatiškai išvalomas oro smūgiu (girdisi pulsuojantis triukšmas).



**i** Naudojant siurblio-įrankio sistemą (ypač šlifuojant, pjaustant ir pjaunant griovelius) arba susiurbiant didesnį kiekį dulkių, filtro valymas turi būti suaktyvintas – tai užtikrins nuolat didelį siurbimo našumą. Filtro valymo įtaisas veikia tik tada, kai prijungta siurbimo žarna.

### 3.7 Naudojimo nurodymai

#### Reikmenys ir jų naudojimas

Reikmenys	Naudojimas
Plastikinis dulkių surinkimo maišas PE VC 20 (203854)	Šlapioms ir sausoms mineralinėms medžiagoms susiurbti
Plastikinis dulkių surinkimo maišas PE VC 40 (203852)	Šlapioms ir sausoms mineralinėms medžiagoms susiurbti
Popierinis dulkių surinkimo maišas VC 20 (203858)	Medienos dulkėms / pjuvenoms susiurbti
Popierinis dulkių surinkimo maišas VC 40 (203856)	Medienos dulkėms / pjuvenoms susiurbti
Filtrai VC 20/40 sausam siurbimui (2121386)	Sausam siurbimui
Filtrai VC 20/40 universalūs (2121387)	Universalūs – šlapiam ir sausam siurbimui
Filtrai VC 20/40 našūsiai (2121388)	Intensyviai šlapiam ir sausam siurbimui
Siurbimo žarna 27 x 3,5 m AS	Šlapiam ir sausam siurbimui
Siurbimo žarna, 36 mm	Tik šlapiam siurbimui, dulkėms susiurbti netinka
Siurbimo žarna 36 x 5 m AS	Šlapiam ir sausam siurbimui

► Dirbdami su UM ir UME dulkių siurbliais, būtinai naudokite plastikinius arba popierinius dulkių surinkimo maišus.

## 4 Techniniai duomenys

### 4.1 Sausų ir šlapių atliekų siurblys

	VC 20	VC 40
Matmenys (I x P x A), mm	505 x 380 x 500	505 x 380 x 610
Svoris pagal EPTA-Procedure 01	13,0 kg	14,7 kg
Konteinerio talpa	21 ℓ	36 ℓ
Naudingasis dulkių kiekis	23 kg	40 kg
Vandens pripildymo kiekis	13,5 ℓ	25 ℓ
Darbinė temperatūra	-10 °C ... 40 °C	-10 °C ... 40 °C
Automatinis filtro valymas kas	15 s	15 s
Apsaugos klasė	I	I
Apsaugos laipsnis	IP X4	IP X4
Elektros tinklo dažnis	50 Hz ... 60 Hz	50 Hz ... 60 Hz

### 4.2 Nominalioji maitinimo įtampa

**i** Prietaisą maitinant iš generatoriaus arba transformatoriaus, šių įrenginių atiduodamoji galia turi būti bent dvigubai didesnė už prietaiso firminėje duomenų lentelėje nurodytą nominalią vartojamąją galią. Generatoriaus arba transformatoriaus darbinės įtampos reikšmė bet kuriuo metu turi būti prietaiso nominalios maitinimo įtampos +5 % ir -15 % ribose.

•/•	100 voltas [V]	110 voltas [V]	110 voltas [V]	200 voltas [V]
Nominali vartojamoji galia	1200 Vatai [W]	1100 Vatai [W]	1100 Vatai [W]	950 Vatai [W]
Integruoto elektros lizdo elektriniam įrankiui prijungti (jei yra) apkrovos galia	•/•	1600 Vatai [W]	•/•	•/•



Elektros maitinimo kabelis (tipas)	VCTF 3 x 2,0 mm <sup>2</sup>	A07 QQF 3 / 12 AWG	H07 BQF 3G 1,5 mm <sup>2</sup>	VCTF 3 x 2,0 mm <sup>2</sup>
•/•	<b>220–240</b> voltas [V]	<b>220–240 (CH)</b> voltas [V]	<b>220–240 (GB)</b> voltas [V]	<b>220–240 (NZ)</b> voltas [V]
Nominali vartojamoji galia	1200 Vatai [W]	1200 Vatai [W]	1200 Vatai [W]	1200 Vatai [W]
Integruoto elektros lizdo elektriniam įrankiui prijungti (jei yra) aprokovos galia	2400 Vatai [W]	1100 Vatai [W]	1800 Vatai [W]	1200 Vatai [W]
Elektros maitinimo kabelis (tipas)	H07 RNF 3G 1,5 mm <sup>2</sup>	H07 RNF 3G 1,5 mm <sup>2</sup>	H07 RNF 3G 1,5 mm <sup>2</sup>	H07 RNF 3G 1,5 mm <sup>2</sup>

#### 4.3 Maksimalus tūrinis oro srautas ir maksimalus vakuumas

		VC 20-U	VC 20-UL	VC 20-UM	VC 20-UME
<b>Maksimalus tūrinis oro srautas</b>	<b>950 W</b>	68 l/s	•/•	•/•	•/•
	<b>1100 W</b>	68 l/s	•/•	•/•	•/•
	<b>1200 W</b>	74 l/s	•/•	•/•	•/•
<b>Maksimalus tūrinis oro srautas</b>	<b>1100 W</b>	•/•	138 m <sup>3</sup> /h	138 m <sup>3</sup> /h	138 m <sup>3</sup> /h
	<b>1200 W</b>	•/•	150 m <sup>3</sup> /h	150 m <sup>3</sup> /h	150 m <sup>3</sup> /h
<b>Maksimalus vakuumas</b>	<b>950 W</b>	235 hPa	•/•	•/•	•/•
	<b>1100 W</b>	230 hPa	209 hPa	209 hPa	209 hPa
	<b>1200 W</b>	253 hPa	253 hPa	253 hPa	253 hPa

		VC 40-U	VC 40-UL	VC 40-UM	VC 40-UME
<b>Maksimalus tūrinis oro srautas</b>	<b>950 W</b>	68 l/s	•/•	•/•	•/•
	<b>1100 W</b>	68 l/s	•/•	•/•	•/•
	<b>1200 W</b>	74 l/s	•/•	•/•	•/•
<b>Maksimalus tūrinis oro srautas</b>	<b>1100 W</b>	•/•	138 m <sup>3</sup> /h	138 m <sup>3</sup> /h	138 m <sup>3</sup> /h
	<b>1200 W</b>	•/•	150 m <sup>3</sup> /h	150 m <sup>3</sup> /h	150 m <sup>3</sup> /h
<b>Maksimalus vakuumas</b>	<b>950 W</b>	235 hPa	•/•	•/•	•/•
	<b>1100 W</b>	230 hPa	209 hPa	209 hPa	209 hPa
	<b>1200 W</b>	253 hPa	253 hPa	253 hPa	253 hPa

#### 4.4 Informacija apie triukšmą ir vibraciją, išmatuota pagal EN 60335

Toliau nurodyti duomenys galioja visiems pramoniniams dulkių siurbliams VC 20 ir VC 40.

<b>Skleidžiamo garso slėgio lygis (L<sub>pa</sub>)</b>	73 dB(A)
<b>Garso slėgio lygio paklaida (K<sub>pa</sub>)</b>	2,5 dB(A)
<b>Vibracijų emisijos reikšmė</b>	< 2,5 m/s <sup>2</sup>

## 5 Ilginimo kabelio naudojimas

### ĮSPĖJIMAS

**Pavojų kelia pažeistas kabelis!** Nesilieskite prie maitinimo kabelio, jeigu darbo metu jis buvo apgadintas. aitinimo kabelio kištuką ištraukite iš elektros lizdo.

- ▶ Nuolat tikrinkite prietaiso maitinimo kabelį; pažeistą kabelį turėtų pakeisti kvalifikuotas specialistas.
- Naudokite tik darbo zonoje pritaikytą ir leistiną pakankamo laidų skerspjūvio ploto ilginimo kabelį. Priešingai atveju prietaisas gali veikti mažesne galia arba kabelis gali perkaisti.
- Reguliariai tikrinkite, ar ilginimo kabelis nėra pažeistas.
- Pažeistą ilginimo kabelį pakeiskite nauju.
- Dirbdami lauke, naudokite tik tokius ilginimo kabelius, kurie yra apbruoti ir atitinkamai paženklininti.



## Rekomenduojamas mažiausias laidų skerspjūvio plotas ir maksimalus kabelio ilgis, kai elektros tinklo įtampa 120 V

Kabelis	AWG 16	AWG 14	AWG 12	AWG 10
Laido skerspjūvio plotas	1,31 mm <sup>2</sup>	2,08 mm <sup>2</sup>	3,31 mm <sup>2</sup>	5,26 mm <sup>2</sup>
Laido skerspjūvio plotas	2,58 kcmil	4,11 kcmil	6,53 kcmil	10,4 kcmil
Kabelio ilgis	25 m	30 m	50 m	100 m
Kabelio ilgis	75 ft	100 ft	150 ft	250 ft

## 6 Eksploatavimo pradžia

### PAVOJUS

**Elektros srovės keliami pavojai.** Dulkių siurblių prijungus netinkamai, gali grėsti žūtis arba sunkūs sužalojimai.

- ▶ Dulkių siurblių junkite tik prie nustatyta tvarka įžeminto elektros maitinimo šaltinio.

### ATSARGIAI

**Sužalojimo pavojus dėl nekontroliuojamų judesių!** Kai ratų stabdžiai neįjungti, dulkių siurblys gali pradėti nekontroliuojamai judėti.

- ▶ Kad siurblys saugiai stovėtų, įjunkite jo ratų stabdžius.

### 6.1 Pirmasis paleidimas



Plastikinis dulkių surinkimo maišas: Nepavojingoms dulkėms susiurbti

Plastikinis dulkių surinkimo maišas mineralinių medžiagų dulkėms arba popierinis dulkių surinkimo maišas medienos pjuvenoms:

- > „M“ klasė – dulkėms, kurių ribinės ekspozicijos reikšmės  $\geq 0,1$  mg/m<sup>3</sup>, susiurbti
- > „L“ arba „M“ klasė – dulkėms, kurių ribinės ekspozicijos reikšmės  $\geq 1$  mg/m<sup>3</sup>, susiurbti

1. Atidarykite abi užraktų apkabas.
2. Nuo šiukšlių konteinerio nukelkite siurblio galvutę.
3. Iš šiukšlių konteinerio ir pakuotės išimkite reikmenis.
4. Ant šiukšlių konteinerio uždėkite siurblio galvutę ir uždarykite abi užraktų apkabas.
5. Įsitikinkite, kad siurblio galvutė tinkamai uždėta ir užfiksuota.
6. Prie prietaiso prijunkite siurbimo žarną.

### 6.2 Popierinio dulkių surinkimo maišo medienos pjuvenoms susiurbti įdėjimas 2



Smailūs arba aštrūs daiktai gali pradurti dulkių surinkimo maišą.

Įsitikinkite, kad jokie daiktai dulkių surinkimo maišo nepradūrė.

1. Maitinimo kabelio kištuką ištraukite iš elektros lizdo.
2. Atidarykite abi užraktų apkabas.
3. Nuo šiukšlių konteinerio nukelkite siurblio galvutę.
4. Naują popierinį dulkių surinkimo maišą įdėkite į adapterį, o šį uždėkite ant šiukšlių konteinerio.
5. Siurblio galvutę uždėkite ant šiukšlių konteinerio.
6. Uždarykite abi užraktų apkabas.
7. Įsitikinkite, kad siurblio galvutė tinkamai uždėta ir užfiksuota.
8. Prie prietaiso prijunkite siurbimo žarną.

### 6.3 Plastikinio dulkių surinkimo maišo įdėjimas 3

1. Maitinimo kabelio kištuką ištraukite iš elektros lizdo.
2. Atidarykite abi užraktų apkabas.
3. Nuo šiukšlių konteinerio nukelkite siurblio galvutę.
4. Į šiukšlių konteinerį įdėkite ir pritvirtinkite naują plastikinį dulkių surinkimo maišą (instrukcija atspausdinta ant maišo).
5. Ant šiukšlių konteinerio uždėkite siurblio galvutę ir uždarykite abi užraktų apkabas.



## 7 Naudojimas



### ISPĖJIMAS

**Sužalojimo pavojus.** Dėl filtravimo sistemos pažeidimo sveikatai kenksmingos dulkės gali pasklisti į aplinką.

- ▶ Avariniu atveju (pvz., plyšus filtrui) siurbį išjunkite, maitinimo kabelio kištuką ištraukite iš elektros lizdo ir, prieš siurbį naudodami toliau, leiskite patikrinti specialistams.



### PAVOJUS

**Sužalojimo pavojus.** „L“ ir „M“ klasės dulkių siurbliuose yra sveikatai kenksmingų dulkių.

- ▶ Ištuštinimo ir techninės priežiūros darbus, įskaitant dulkių surinkimo maišų išėmimą, leidžiama vykdyti tik specialistams. Naudokite atitinkamas apsaugos priemones.
- ▶ Prieš dulkių siurbį išveždami ar išnešdami iš zonos, kurioje yra pavojingų medžiagų, nusiurbkite jo išorę, švariai nuplaukite arba sandariai supakuokite. Kadangi visos iš pavojingos zonos išneštos mašinos dalys turi būti laikomos užterštomis, imkitės tinkamų priemonių, kad dulkės nepasklistų į aplinką.
- ▶ Dulkių siurblio niekada neekspluatuokite be visiškai sukomplektuotos filtravimo sistemos.



### ATSARGIAI

**Sužalojimo pavojus dėl nekontroliuojamų judesių!** Kai ratų stabdžiai neįjungti, dulkių siurblys gali pradėti nekontroliuojamai judėti.

- ▶ Kad siurblys saugiai stovėtų, įjunkite jo ratų stabdžius.

#### 7.1 Žarnos skersmens nustatymas UM ir UME dulkių siurbliuose

1. Prieš susiurbdami ar nusiurbdami sausas nedegias dulkes, kurioms yra nustatytos ribinės ekspozicijos reikšmės, ir medienos pjuvenas, siurbimo žarnos skersmenį suderinkite su žarnos skersmens nustatymo jungiklio padėtimi.
2. Kai dulkių siurbį naudojate su **Hilti** tuščiavidurių grąžtų sistema, jungikliu nustatykite mažiausią žarnos skersmenį.

#### 7.2 Eksploatacija nenaudojant elektros lizdo įrankiams prijungti

1. Prieš kišdami maitinimo kabelio kištuką į elektros lizdą įsitikinkite, kad prietaiso jungiklis yra padėtyje „OFF“.
2. Siurblio maitinimo kabelio kištuką įkiškite į elektros lizdą.
3. Prietaiso jungiklį pasukite į padėtį „ON“.

#### 7.3 Eksploatacija naudojant elektros lizdą įrankiams prijungti



Šis įrankių elektros lizdas yra skirtas tik elektriniams įrankiams prijungti tiesiai prie dulkių siurblio.

Būtina laikytis prie prietaiso elektros lizdo jungiamų elektrinių įrankių naudojimo instrukcijų ir jose pateiktų saugos nurodymų.

1. Siurblio maitinimo kabelio kištuką ištraukite iš elektros lizdo.
2. Patikrinkite, ar prijungiamo elektrinio įrankio maksimali vartojamoji galia neviršija leistinos maksimalios įrankių elektros lizdo galios, žr. skyrytą „Techniniai duomenys“ ir užrašą ant įrankių elektros lizdo.
3. Prieš kišdami elektrinio įrankio maitinimo kabelio kištuką į elektros lizdą įsitikinkite, kad elektrinis įrankis yra išjungtas.
4. Elektrinio įrankio maitinimo kabelio kištuką įkiškite į įrankių elektros lizdą.
5. Siurblio maitinimo kabelio kištuką įkiškite į elektros lizdą.
6. Prietaiso jungiklį pasukite į padėtį „Auto“.
7. Įjunkite elektrinį įrankį.



Išjungus elektrinį įrankį, siurblys dar trumpai veiks, kad susiurbtų siurbimo žarnoje esančias dulkes.





## 7.4 Sausų dulkių siurbimas



Prieš siurbiant sausas, o ypač mineralinių medžiagų dulkes, būtina kontroliuoti, kad į kontainerį visada būtų įdėtas tinkamas dulkių surinkimo maišas. Tokiu būdu susiurbtą medžiagą galima paprastai ir švariai utilizuoti.



### ATSARGIAI

**Sužalojimo pavojus.** Nenaudojant filtruojančio elemento, pavojingos siurbiamosios medžiagos gali pasklisti į aplinką.

- ▶ Niekada nesiurbkite be filtruojančio elemento.
- ▶ Atkreipkite dėmesį, kad filtruojantis elementas turi būti sausas, o įdėtas dulkių surinkimo maišas turi būti tinkamas.

## 7.5 Skysčių siurbimas



### ATSARGIAI

**Sužalojimo pavojus.** Nenaudojant filtruojančio elemento, pavojingos siurbiamosios medžiagos gali pasklisti į aplinką.

- ▶ Niekada nesiurbkite be filtruojančio elemento.

1. Patikrinkite pripildymo kontrolės įtaiso veikimą. → psl. 278
2. Pagal galimybes šlapiam siurbimui naudokite atskirą filtruojantį elementą.



Rekomenduojama naudoti **Hilti** filtrą VC 20/40 universal (2121387).

3. Baigę siurbti skysčius, atidarykite abi užraktų apkabas.
4. Nuo šiukšlių konteinerio nukelkite siurblio galvutę ir padėkite ant lygaus paviršiaus taip, kad filtruojantis elementas galėtų džiuoti.
5. Šiukšlių konteinerį ištuštinkite ir išplaukite vandeniu iš žarnos. Elektrodus nuvalykite šepetėliu, o išdžiūvusį filtruojantį elementą nubraukite plaštaka.
6. Šiukšlių konteineriui leiskite išdžiūti.

## 7.6 Baigus siurbti

1. Išjunkite elektrinį įrankį.
2. Prietaiso jungiklį pasukite į padėtį „OFF“.
3. Siurblio maitinimo kabelio kištuką ištraukite iš elektros lizdo.
4. Elektros maitinimo kabelį suvyniokite ir pakabinkite ant kabelio kablo.
5. Konteinerį ištuštinkite, prietaisą nuvalykite drėgna šluoste.
6. Suvyniokite žarną.
7. Siurblią pastatykite sausoje patalpoje ir apsaugokite nuo nesankcionuoto naudojimo.

## 7.7 Sausų dulkių išpylimas iš šiukšlių konteinerio

1. Maitinimo kabelio kištuką ištraukite iš elektros lizdo.
2. Nuo šiukšlių konteinerio nukelkite siurblio galvutę ir padėkite ant lygaus paviršiaus.
  - ↳ **UM ir UME dulkių siurbliams**
    - ▶ Iš šiukšlių konteinerio išimkite dulkių surinkimo maišą.
  - ↳ **U ir UL dulkių siurbliams**
    - ▶ Iš šiukšlių konteinerio išimkite dulkių surinkimo maišą arba, paėmę už tam skirtų lovelių, šiukšlių konteinerį paverskite ir ištuštinkite.
3. Paskui ant šiukšlių konteinerio uždėkite siurblio galvutę ir uždarykite abi užraktų apkabas.

## 7.8 Šiukšlių konteinerio be dulkių surinkimo maišo (siurbiant skysčius) ištuštinimas

1. Maitinimo kabelio kištuką ištraukite iš elektros lizdo.
2. Nuo šiukšlių konteinerio nukelkite siurblio galvutę ir padėkite ant lygaus paviršiaus.
3. Paėmę už tam skirtų lovelių, šiukšlių konteinerį paverskite ir ištuštinkite.



- Šluoste nuvalykite šiukšlių konteinerio briauną.
- Ant šiukšlių konteinerio uždėkite siurblio galvutę ir uždarykite abi užraktų apkabas.

## 8 Prižiūra ir einamasis remontas

### 8.1 Prietaiso priežiūra



#### ĮSPĖJIMAS

**Elektros srovės keliami pavojai.** Netinkamas elektrinių komponentų remontas gali tapti sunkių sužalojimų priežastimi.

- ▶ Elektrinių komponentų remontą patikėkite tik elektros specialistams.
- ▶ Prietaisas, ypač jo rankenų paviršiai, visada turi būti sausi, švarūs, nesutepti alyva ar tirštu tepalu. Nenaudokite priežiūros priemonių, kurių sudėtyje yra silikono.
- ▶ Nenaudokite siurblio, jeigu yra užsikimšę jo vėdinimo plyšiai! Vėdinimo plyšius atsargiai valykite sausu šepetiu. Saugokite, kad į prietaiso vidų nepatektų pašalinių daiktų.
- ▶ Išorinį prietaiso paviršių reguliariai valykite šiek tiek sudrėkinta šluoste. Valymui nenaudokite purkštuvų, aukšto slėgio garų įrangos arba tekančio vandens, nes šios priemonės gali pabloginti prietaiso elektrinį saugumą.

#### UL, UM ir UME dulkių siurbliams

Valymo ir techninės priežiūros darbam prietaisą reikia paruošti taip, kad nekiltų pavojus techninės priežiūros personalui ir kitiems asmenims.

- ▶ Naudokite filtruotą priverstinę ventiliaciją.
- ▶ Vilkėkite apsauginius drabužius.
- ▶ Tvarkomą zoną valykite taip, kad pavojingos medžiagos nepatektų į aplinką.
- ▶ Prieš prietaisą išveždami / išnešdami iš zonos, kurioje yra pavojingų medžiagų, nusiurbkite jo išorę, švariai nuplaukite arba sandariai supakuokite. Tuo metu kontroliuokite, kad nusėdusios pavojingos dulkės nepasklistų į aplinką.
- ▶ Vykdydami techninės priežiūros ir remonto darbus, visas užterštas detales, kurių negalima tinkamai nuvalyti, sudėkite į nepralaidžius maišus ir utilizuokite pagal galiojančias instrukcijas.
- ▶ Ne rečiau kaip kartą per metus leiskite **Hilti** techninės priežiūros centrui arba apmokytam asmeniui siurbli patikrinti: pavyzdžiui, įvertinti filtro būklę, prietaiso sandarumą orui ir kontrolinių įtaisų veikimą.

### 8.2 Automatinis filtro valymas



Valant filtruojantį elementą, negalima jo daužyti į kietus daiktus arba atvirščiai – kietais ar aštriais daiktais bandyti išmušti iš jo dulkes. Tai trumpina filtruojančio elemento tarnavimo laiką.

Filtruojančio elemento negalima valyti suslėgto oro įrenginiais. Dėl to gali trūkti filtro medžiaga.

Filtruojantis elementas yra susidėvintis komponentas.

- ▶ Filtruojantį elementą keiskite ne rečiau kaip kas pusę metų.
- ▶ Tačiau, prietaisą naudodami intensyviau, filtruojantį elementą keiskite dažniau.

### 8.3 Filtruojančio elemento keitimas 4

- Maitinimo kabelio kištuką ištraukite iš elektros lizdo.
- Atidarykite filtro dangčio užrako apkabą.
- Atidarykite filtro dangtį.
- Paėmę už laikiklyje esančių išpjovų, atsargiai išimkite filtruojantį elementą.
- Priglundantį paviršių nuvalykite šluoste.
- Įdėkite naują filtruojantį elementą.
- Uždarykite filtro dangtį, jo fiksatorių atlenkdami pirmyn.
- Uždarykite filtro dangčio užrako apkabą.

### 8.4 Pripildymo kontrolės įtaiso tikrinimas 5

- Kad siurblys saugiai stovėtų, įjunkite jo ratų stabdžius.
- Maitinimo kabelio kištuką ištraukite iš elektros lizdo.
- Atidarykite abi užraktų apkabas.



4. Nuo šiukšlių konteinerio nukelkite siurblio galvutę ir padėkite ant lygaus paviršiaus.
5. Patikrinkite, ar neužteršti atjungimo kontaktai, ir, jei reikia, nuvalykite juos šepetėliu.
6. Patikrinkite, ar neužteršta siurblio galvutės sandarinimo tarpinė, ir, jei reikia, nuvalykite ją šluoste.
7. Ant šiukšlių konteinerio uždėkite siurblio galvutę ir uždarykite abi užraktų apkabas.

## 8.5 Tikrinimas po techninės priežiūros ir einamojo remonto darbų

1. Baigę techninės priežiūros ir einamojo remonto darbus, patikrinkite, ar dulkių siurblys tinkamai surinktas ir ar veikia be priekaištų.
2. Atlikite veikimo testą.

## 9 Transportavimas ir sandėliavimas

### 9.1 Transportavimas

Šiukšlių pripildytą prietaisą nešti draudžiama.

Prietaisą draudžiama kabinti ant krano.

- Jeigu reikia, nuimkite galios reguliatorių arba iš laikiklio išimkite palaidą įrankį.
- Jeigu prietaisą reikia pernešti į kitą vietą, pirma jį ištuštinkite.
- Jeigu siurbtė skysčius, saugokite, kad prietaiso neapverstumėte, taip pat netransportuokite jo gulsčioje padėtyje.
- Prieš siurbį transportuodami, kūginiu adapteriu sujunkite tarpusavyje abu žarnos galus.

### UM ir UME dulkių siurbliams



#### PAVOJUS

**Sužalojimo pavojus.** Per lizdą siurbimo žarnai prijungti pavoingos siurbiamosios medžiagos gali pasklisti į aplinką.

- Kai „M“ klasės siurblio nenaudojate arba jį transportuojate, lizdą siurbimo žarnai prijungti uždarykite dangteliu.

### 9.2 Sandėliavimas

- Siurbį pastatykite sausoje patalpoje ir apsaugokite nuo nesankcionuoto naudojimo.

## 10 Pagalba sutrikus veikimui

Pasitaikius sutrikimų, kurie nėra aprašyti šioje lentelėje arba kurių negalite pašalinti patys, kreipkitės į **Hilti** techninės priežiūros centrą.

### 10.1 Sutrikimų lentelė

Sutrikimas	Galima priežastis	Sprendimas
<b>UM ir UME dulkių siurbliams</b> Garsinis įspėjimo signalas (sumažėjo siurbimo našumas)	Dulkių surinkimo maišas pripildytas.	► Pakeiskite dulkių surinkimo maišą.
	Filtruojantis elementas stipriai užterštas.	► Jeigu automatinis filtro valymas yra išaktyvintas, suaktyvinkite jį ir leiskite siurbliui veikti 30 sekundžių.
	Užsikimšo siurbimo žarna arba elektrinio įrankio dulkių gaudymo gaubtas.	► Siurbimo žarną ir dulkių gaudymo gaubtą išvalykite.
	Žarnos skersmens nustatymo perjungiklis yra netinkamoje padėtyje.	► Nustatykite žarnos skersmenį. ► Greždami tuščiaaviduriais grąžtais, rinkitės 15 mm skersmens žarną.
Prietaisas išpučia dulkes.	Filtruojantis elementas netinkamai įdėtas.	► Filtruojantį elementą įdėkite iš naujo.
	Pažeistas filtruojantis elementas.	► Įdėkite naują filtruojantį elementą.



Sutrikimas	Galima priežastis	Sprendimas
Prietaisas savaime išsijungia ir išsijungia arba naudotojas, prisilietęs prie prietaiso, jaučia statinę iškrovą.	Nėra užtikrintas elektrostatiųjų krūvių nuvedimas, prietaisas yra prijungtas prie neįžeminto elektros lizdo.	▶ Prietaisą prijunkite prie įžeminto elektros lizdo, naudokite antistatinę siurbimo žarną.
Prietaisas neveikia arba įjungtas tuojau pat išsijungia.	Suveikė skysčio lygio kontrolės įrenginys.	▶ Zondus ir jų aplinką nuvalykite šepetėliu.
Variklis nebesisuka.	Suveikė elektros maitinimo grandinės, kurioje sumontuotas elektros lizdas, automatinis saugiklis.	▶ Saugiklį įjunkite. ▶ Jeigu saugiklis suveikė dar kartą, ieškokite gedimo, dėl kurio neleistinai padidėja srovė.
	Šiukšlių konteineris pripildytas.	▶ Išjunkite siurblių ir ištuštinkite šiukšlių konteinerį.
	Suveikė variklio šiluminės apsaugos įrenginys.	▶ Prietaisą išjunkite ir leiskite maždaug 5 minutes atvėsti. ▶ Jeigu variklis neįsijungia, prietaisą pristatykite į Hilti techninės priežiūros centrą.
	Variklio šiluminės apsaugos įrenginys vėl išjungia variklį.	▶ Vėdinimo plyšius atsargiai išvalykite sausu šepetėliu.
Automatiniame režime nesisuka variklis.	Prietaisas sugedęs arba netinkamai prijungtas.	▶ Patikrinkite, ar prijungtas prietaisas veikia, arba maitinimo kabelio kištuką patikimai įkiškite į elektros lizdą.
Neveikia filtruojančio elemento automatinio valymo įtaisas.	Neprijungta siurbimo žarna.	▶ Prijunkite siurbimo žarną.

## 11 Utilizavimas

Didelė Hilti prietaisų dalis yra pagaminta iš medžiagų, kurias galima perdirbti. Būtina antrinio perdirbimo sąlyga yra tinkamas medžiagų išrūšiavimas. Daugelyje šalių Hilti priims Jūsų nebe naudojamą prietaisą perdirbti. Apie tai galite pasitairauti artimiausiam Hilti techninės priežiūros centre arba savo prekybos konsultantui.

Laikantis Europos direktyvos dėl naudotų elektros ir elektronikos prietaisų ir sprendimo dėl jos įtraukimo į nacionalinius teisės aktus, naudotus elektrinius prietaisus būtina surinkti atskirai ir pateikti antriniams perdirbimui pagal aplinkosaugos reikalavimus.



- ▶ Neišmeskite elektrinių prietaisų į buitinius šiukšlynus!

### Gręžimo šlammas

Gręžimo metu susidarancio šlamo išleidimas į vandens telkinius ar kanalizaciją, jo prieš tai neapdorojus, prieštarauja aplinkos apsaugos reikalavimams.

- ▶ Apie Jūsų šalyje galiojančius reikalavimus pasitairaukite atsakingų žinybų.

Mes rekomenduojame tokį pirminį apdorojimą:

- ▶ Gręžimo šlamą surinkite (pavyzdžiui, šlapių atliekų siurbliu).
- ▶ Leiskite gręžimo šlamui nusėsti ant dugno, nupilkite vandenį, o kietąją dalį išvežkite į statybinų atliekų saugyklą (koagulatoriai gali pagreitinti nusodinimo procesą).
- ▶ Prieš išleiddami likusį vandenį (jo reakcija šarminė, pH > 7) į kanalizaciją, neutralizuokite jį įpildami rūgštinių neutralizavimo priemonių arba stipriai atskieskite vandeniu.

### Gręžimo dulksės

- ▶ Susikaupusias gręžimo dulkes utilizuokite vadovaudamiesi galiojančiais nacionaliniais įstatymais.

## 12 Gamintojo teikiama garantija

- ▶ Kilus klausimų dėl garantijos sąlygų, kreipkitės į vietinį Hilti partnerį.



# 1 Andmed dokumentatsiooni kohta

## 1.1 Kasutusjuhend

- Enne seadme kasutuselevõttu lugege see kasutusjuhend läbi. See on ohutu kasutamise ja tõrgeteta töö eeldus.
- Järgige kasutusjuhendis esitatud ja tootele märgitud ohutusnõudeid ja hoiatusi.
- Hoidke kasutusjuhend alati seadme juures ja toote edasiandmisel teistele isikutele andke üle ka kasutusjuhend.

## 1.2 Märkide selgitus

### 1.2.1 Hoiatused

Hoiatused annavad märku toote kasutamisel tekkivatest ohtudest. Kasutatakse järgmisi märksõnu:



**OHT**

**OHT !**

- ▶ Võimalikud ohtlikud olukorrad, mis võivad põhjustada kasutaja raskeid kehavigastusi või hukkamist.



**HOIATUS**

**HOIATUS !**

- ▶ Võimalik ohtlik olukord, mis võib põhjustada kasutaja raskeid kehavigastusi või hukkamist.



**ETTEVAATUST**

**ETTEVAATUST !**

- ▶ Võimalikud ohtlikud olukorrad, millega võivad kaasneda kergemad kehavigastused või varaline kahju.

### 1.2.2 Kasutusjuhendis kasutatud sümbolid

Meie dokumentides kasutatakse järgmisi sümboleid:

	Lugege enne kasutamist läbi kasutusjuhend!
	Soovitused seadme kasutamiseks ja muu kasulik teave
	Taaskasutatavate materjalide käsitlemine
	Elektrilisi tööriistu ja akusid ei tohi visata olmejäätmete hulka

### 1.2.3 Joonistel kasutatud sümbolid

Meie joonistel kasutatakse järgmisi sümboleid:

	Numbrid viitavad vastavatele joonistele kasutusjuhendi alguses
	Numeratsioon kajastab tööetappide järjekorda pildi kujul ja võib tekstis kirjeldatud tööetappidest erineda
	Positsiooninumbreid <b>kasutatakse ülevaatejoonisel</b> ja need viitavad selgituste numbritele <b>toote ülevaates</b>
	See märk näitab, et toote käsitlemisel tuleb olla eriti tähelepanelik.
	Andmete traadita ülekandmine

### 1.2.4 Täiendavad sümbolid

Tootel kasutatakse järgmisi sümboleid:



Kraanaga transportimine keelatud



### 1.3 Tootest sõltuvad sümbolid

#### 1.3.1 Sümbolid tootel

Tootel kasutatakse järgmisi sümboleid:



Ettevaatust: kuum pind



Kraanaga transportimine keelatud

### 1.4 Spetsiaalne kleebis seadmel

#### UL-tolmuimejate puhul



**HOIATUS:** Seade sisaldab tervistkahjustavat tolmu. Seadme tühjendamine ja hooldamine, kaasa arvatud tolmukoti eemaldamine on lubatud üksnes vastava ala asjatundjatele, kes kannavad sobivat isikukaitsevarustust. Seadet on lubatud sisse lülitada alles siis, kui filtrisüsteem on täielikult paigaldatud.

#### UM- ja UME-tolmuimejate puhul



**HOIATUS:** Seade sisaldab tervistkahjustavat tolmu. Seadme tühjendamine ja hooldamine, kaasa arvatud tolmukoti eemaldamine on lubatud üksnes vastava ala asjatundjatele, kes kannavad sobivat isikukaitsevarustust. Seadet tohib sisse lülitada alles siis, kui paigaldatud on filtrisüsteemikomplekt ja veendunud õhuvoolu kontrolli toimivuses.

### 1.5 Tooteinfo

**HILTI** tooted on ette nähtud professionaalsele kasutajale ja neid tohivad käsitseda, hooldada ja korras hoida ainult volitatud ja asjaomase väljaõppega isikud. Nimetatud personal peab olema teadlik kõikidest kaasnevatest ohtudest. Seade ja sellega ühendatavad abivahendid võivad osutada ohtlikuks, kui neid ei kasutata nõuetekohaselt või kui nendega töötab vastava väljaõppeta isik.

Tüübitähis ja seerianumber on tüübisildil.

- Kandke seerianumber järgmisse tabelisse. Andmeid toote kohta vajate meie esindusele või hooldekeskusele päringute esitamisel.

#### Tooteinfo

Tolmu-/veeimeja	VC 20-U   VC 20-UL   VC 20-UM   VC 20-UME VC 40-U   VC 40-UL   VC 40-UM   VC 40-UME
Pölvkond	02
Seerianumber	

### 1.6 Vastavusdeklaratsioon

Kinnitame ainuvastutajana, et käesolevas kasutusjuhendis kirjeldatud seade vastab kehtivate direktiivide ja standardite nõuetele: Vastavusdeklaratsiooni ärakirja leiata käesoleva kasutusjuhendi lõpust.

Tehnilised dokumendid on saadaval:

**Hilti** Entwicklungsgesellschaft mbH | Zulassung Geräte | Hiltistraße 6 | 86916 Kaufering, DE



## 2 Ohutus

### 2.1 Üldised ohutusnõuded

Lisaks üksikutes peatükkides toodud ohutusnõuetele tuleb alati kinni pidada järgmistest juhistest.

- ▶ **Lugege läbi kõik soovitusel!** Järgnevate soovitude eiramine võib põhjustada elektrilöögi, tulekahju ja/või tõsisid vigastusi.
- ▶ Kui kasutate seadet koos elektrilise tööriistaga, lugege enne elektrilise tööriista töölerakendamist läbi selle kasutusjuhend ja järgige kõiki juhiseid.
- ▶ Seadme modifitseerimine ja ümberkujundamine on keelatud.
- ▶ Kasutage õiget seadet. Kasutage seadet vaid otstarbel, milleks see on ette nähtud, ja ainult siis, kui seadme tehniline seisund on veatu.
- ▶ Enne kui alustate seadmega töötamist, tutvuge juhistega seadme käsitsemise, materjalist lähtuvate ohtude ja materjali ohutu käitlemise kohta.
- ▶ Arvestage ümbritseva keskkonna mõjudega. Ärge kasutage seadet tule- või plahvatusohtlikus keskkonnas.
- ▶ Seadet tohivad kasutada vaid isikud, kes on seadme kasutuspõhimõttega kursis, kellele on antud juhiseid seadme ohutuks kasutamiseks ja kes on teadlikud seadme kasutamisega seotud ohtudest. Seadet ei tohi kasutada lapsed.
- ▶ Kasutusvälisel ajal hoidke seadet turvalises kohas. Hoidke seadet kasutusvälisel ajal kuivas, kõrgel asuvas või lukustatud ja lastele kättesaamatus kohas.

### 2.2 Isikuohutus

- ▶ Olge tähelepanelik, jälgige oma tegevust ning toimige seadmega töötades kaalutletult. Ärge töötage vee- ja tolmuimejaga, kui olete väsinud või narkootikumide, alkoholi või medikamentide mõju all. Hetkeline tähelepanematus seadme kasutamisel võib kaasa tuua raskeid vigastusi.
- ▶ Kasutaja ja läheduses viibivad isikud peavad seadme kasutamisel ja tõrgete kõrvaldamisel kandma sobivaid kaitseprille, kaitsekiivrit, kuulmiskaitsevahendeid, kaitsekindaid ja kergest hingamisteede kaitsemaski.
- ▶ Vee- ja tolmuimeja stabiilse paigalseismise tagamiseks pange peale rattapidurid. Kui rattapidurid ei ole peale pandud, võib vee- ja tolmuimeja kontrollimatult liikuma hakata.
- ▶ Kui elektrilise tööriista külge on võimalik paigaldada tolmuemaldus- ja kogumisseadiseid, veenduge, et need on tööriistaga ühendatud ja et neid kasutatakse nõuetekohaselt. Vee- ja tolmuimeja kasutamine võib vähendada tolmust tingitud ohte.

### 2.3 Seadme nõuetekohane käitamine ja kasutamine

- ▶ Ärge jätke seadet kunagi järelevalveta.
- ▶ Ohtliku tolmu imemisel, eeskätt tolmutekitavate elektriliste tööriistade kasutamisel, ärge lülitage välja filtripuhastust.
- ▶ Kaitske seadet miinustemperatuuride eest.
- ▶ Puhastage veetaseme piirajat vastavalt juhistele korrapäraselt harjaga ja veenduge, et sellel ei ole märke kahjustustest.
- ▶ Tolmuimeja ülaosa kohaleasetamisel veenduge, et Teie sõrmed ei jää tolmuimeja vahele ja et toitejuhe ei saa viga. Esineb kehavigastuste ja varalise kahju oht.
- ▶ Kontrollige, kas seadme ja lisatarvikute tehniline seisund on veatu. Enne edasist kasutamist kontrollige hoolikalt, kas kaitseesadised või kerge kahjustustega osad töötavad veatult ja nõuetekohaselt. Veenduge, et seadme liikuvad osad töötavad laitmatult, ei kiildu kinni ega ole kahjustatud. Seadme tõrgeteta töö tagamiseks peavad seadme kõik detailid olema õigesti paigaldatud ning vastama kõikidele tingimustele.
- ▶ Laske seadet parandada ainult kvalifitseeritud spetsialistidel, kes kasutavad originaalvaruosi. Nii on tagatud elektrilise tööriista ohutus ja säilimine.
- ▶ Kasutusvälisel ajal (tööpausidel), enne seadme hooldamist ja filtri vahetamist tõmmake alati võrgupistik pistikupesast välja. See ettevaatusabinõu hoiab ära seadme tahtmatu käivitamise.
- ▶ Ärge tõmmake tolmuimejat kunagi toitejuhtmest teise tööasendisse. Ärge vedage tolmuimejat üle toitejuhtme.
- ▶ Ärge transportige seadet kraanaga.

Lisaks UM- ja UME-tolmuimejate puhul

- ▶ Seadme transportimisel ja kasutusvälisel ajal sulgege sisselaskeliitmik korgiga.



## 2.4 Elektriõhtus

- ▶ Seadme pistik peab pistikupesaga sobima. Pistikut ei tohi mingil viisil modifitseerida. Kaitsemaandusega seadmete puhul ei tohi kasutada adapterpistikuid. Muutmata pistikud ja sobivad pistikupesad vähendavad elektrilöögi ohtu.
- ▶ Ühendage pistik sobivasse maandatud pistikupesasse, mis on installeeritud ohutusnõudeid järgides ja vastab kõikidele kohalikele eeskirjadele. Kui Te ei ole kindel, kas pistikupesaga on maandatud, laske see elektriala asjatundjal üle vaadata.
- ▶ Vältige kehalist kontakti maandatud pindadega, näiteks torude, radiaatorite, pliitide ja külmikutega. Kui Teie keha on maandatud, on elektrilöögi oht suurem.
- ▶ Kaitske seadet vihma ja niiskuse eest. Kui elektriseadmesse on sattunud vett, on elektrilöögi oht suurem.
- ▶ Veenduge, et toitejuhe ei leba veelombis.
- ▶ Kontrollige regulaarselt toitejuhtme tehnilist seisundit, kahjustuste korral laske see Hilti hooldeskeskuses välja vahetada. Kontrollige regulaarselt pikendusjuhtmeid, vigastuste korral vahetage need välja.
- ▶ Kui toitejuhe või pikendusjuhe saab töötamise ajal kahjustada, ei tohi seda puudutada. Tõmmake seadme toitepistik pistikupesast välja. Kahjustada saanud toite- ja pikendusjuhtmed tekitavad elektrilöögi ohtu.
- ▶ Toitejuhet tohib asendada üksnes kasutusjuhendis nimetatud tüüpi juhtmega.
- ▶ Ärge kasutage toitejuhet seadme kandmiseks, ülesriputamiseks ega pistiku pistikupesast välja-tõmbamiseks. Kaitske toitejuhet kuumuse, õli, teravate servade ja seadme liikuvate osade eest. Kahjustatud või keerduläinud toitejuhtmed suurendavad elektrilöögi ohtu.
- ▶ Kui töotate elektrilise tööriistaga vabas õhus, kasutage ainult pikendusjuhtmeid, mis on ette nähtud kasutamiseks ka välistingimustes. Välistingimustes kasutamiseks ettenähtud pikendusjuhtme kasutamine vähendab elektrilöögi ohtu.
- ▶ Voolukatkestuse korral lülitage seade välja ja eemaldage võrgupistik pistikupesast.
- ▶ Kasutage elektrilise tööriista ühenduspesa ainult kasutusjuhendis nimetatud otstarvetel.
- ▶ Ärge kasutage seadet, kui see on määrdund või märg. Seadme pinnale kinnitunud tolm või niiskus võib ebasoodsatel tingimustel põhjustada elektrilöögi, seda just hea elektrijuhtivusega materjalide puhul. Seetõttu toimetage määrdund seadmed eelkõige siis, kui töötlete sageli hea elektrijuhtivusega materjale, korrapäraselt kontrollimiseks Hilti hooldeskeskusesse.

## 2.5 Töökoht

- ▶ Hoolitsege töökohta hea ventilatsiooni eest.
- ▶ Tagage tööpiirkonnas hea ventilatsioon. Halva ventilatsiooniga töökohta kogunev tolm võib kahjustada tervist.
- ▶ Hoidke oma töökoht korras. Veenduge, et töökohtas ei ole esemeid, mis võivad teid vigastada. Töökohtal valitsev segadus võib põhjustada õnnetusi.
- ▶ Ärge kasutage seadet plahvatusohtlikus keskkonnas, kus leidub tuleohtlikke vedelikke, gaase või tolmu. Elektrilistest tööriistadest lööb sädeid, mis võivad tolmu või auru süüdata.
- ▶ Olge eriti ettevaatlik töötamisel treppidel.

## 2.6 Tolmu-/veeimejaga eemaldatavad ained

- ▶ Seadet ei tohi kasutada tervistkahjustava, süttiva ja plahvatusohtliku tolmu (magneesiumi-alumiiniumitolm jmt) imemiseks. Materjale, mille temperatuur on üle 60°C (140°F), ei tohi imeda (nt hõõguvad sigaretid, kuum tuhk).
- ▶ Süttivate, plahvatusohtlike, keemiliselt agressiivsete vedelike (jahutus- ja määrdeainete, bensiini, lahustite, hapete (pH<5), leelislahuste (pH>12,5) jmt) imemine on keelatud.
- ▶ Vahu või vedelike eraldumisel lülitage seade kohe välja.
- ▶ Kuni 60°C (140°F) temperatuuriga esemete imemisel kandke kaitsekindaid.
- ▶ Mineraalsete puurmetega töötamisel kandke kaitserõivastust ja vältige nahaga kokkupuudet (pH > 9, söövitav)
- ▶ Vältige kokkupuudet aluseliste ja happeliste vedelikega. Juhusliku kokkupuute korral loputage kahjustatud kohta veega. Kui akuvedelik satub silma, loputage silma ohtra veega ja pöörduge lisaks arsti poole.





### Lisaks UL-tolmuimejate puhul

- ▶ Tolmuklassi L kuuluv seade sobib kuiva mittesüttiva tolmu, vedelike, puidulaastude ja ohtliku tolmu, mille lubatud kontsentratsioon on  $> 1 \text{ mg/m}^3$ , imemiseks. **Sõltuvalt eemaldatava tolmu ohtlikkuse astmest tuleb seade varustada sobivate filtritega.**

### Lisaks UM- ja UME-tolmuimejate puhul

- ▶ Tolmuklassi M kuuluv seade sobib kuiva mittesüttiva tolmu, vedelike, puidulaastude ja ohtliku tolmu, mille lubatud kontsentratsioon on  $\geq 0,1 \text{ mg/m}^3$ , imemiseks. **Sõltuvalt eemaldatava tolmu ohtlikkuse astmest tuleb seade varustada sobivate filtritega.**

## 3 Kirjeldus

### 3.1 Toote ülevaade 1

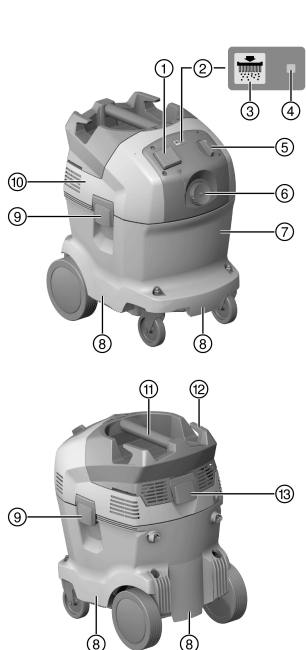

- ① Elektrilise tööriista ühenduspesa
- ② Automaatne filtripuhastus
- ③ Filtripuhastuse sisse-/väljalülitamise nupp (ainult UL ja UME)
- ④ Automaatse filtripuhastuse oleku näit
- ⑤ Seadme lüüti
- ⑥ Toruliitmik
- ⑦ Tolmumahuti
- ⑧ Süvivistatud käepide
- ⑨ Kinnitusklamber
- ⑩ Tolmuimeja ülaosa
- ⑪ Käepide
- ⑫ Juhtme riputi
- ⑬ Filtri katte sulgurklamber

### 3.2 Nõuetekohane kasutamine

Käesolevas juhendis kirjeldatud tooted on professionaalseks kasutamiseks ette nähtud universaalsed vee- ja tolmuimejad. Neid saab kasutada vedelike ja tahkete ainete imemiseks.

Seade ei tohi kasutada inimeste ja loomade puhastamiseks. Seadet ei tohi kasutada vee all.

#### HOIATUS

**Oht tervisele!** U-tolmuimejad ei sobi terviseohtliku tolmu imemiseks.

- ▶ Ärge kasutage neid mudeleid tervisekahjuliku tolmu imemiseks.
- ▶ Enne kui alustate seadmega töötamist, tutvuge juhistega seadme käsitlemise, materjalist lähtuvate ohtude ja materjali ohutu käitlemise kohta.
- ▶ Ärge kasutage seadet statsionaarselt töötavates automaatsetes või poolautomaatsetes agregaatides.
- ▶ Vigastuste ohu vältimiseks kasutage üksnes **Hilti** originaalvarukuid ja lisaseadiseid.
- ▶ Elektrostaatilise efekti vältimiseks kasutage antistatiliselt imivoolikut.
- ▶ Ärge imege seadmesse esemeid, mis võivad tungida läbi tolmuoti ja tekitada vigastusi (näiteks teravaid või teravaservalisi esemeid).
- ▶ Ärge kasutage seadet redeli asemel.



Seade sobib järgmisteks professionaalseteks töödeks:

- **Hilti** teemantlihvmasinade, ketaslõikurite, puurvararate ja kuivkroonpuuridega töötamisel tekkiva rohke tolmu imemine;
- **Hilti** teemantkroonpuuride või **Hilti** teemantsaagide töötamisel tekkivate mineraalsete puurmete ja kuni < 60°C (140°F) temperatuuriga vedelike imemine;
- õli ja kuni < 60°C (140°F) temperatuuriga vedelike imemine;
- sein- ja põrandaplaatide märg- ja kuivpuhastus.

#### Lisaks UL-tolmuimejate puhul

kuiva mitesüttiva tolmu, vedelike, puidulaastude ja ohtliku tolmu, mille lubatud kontsentratsioon on > 1 mg/m<sup>3</sup> (tolmuklass L), imemine.

#### Lisaks UM- ja UME-tolmuimejate puhul

kuiva mitesüttiva tolmu, vedelike, puidulaastude ja ohtliku tolmu, mille lubatud kontsentratsioon on ≥ 0,1 mg/m<sup>3</sup> (tolmuklass M), imemine.

#### Lisaks UL-, UM- ja UME-tolmuimejate puhul

Tolmuimejate puhul tuleb ruumis ette näha piisav õhuvahetusmäär L, kui jääköhk juhitakse ruumi tagasi. Järgige riigis kehtivaid nõudeid.

### 3.3 Võimalik väärkasutus

- Tööstuslik vee- ja tolmuimeja ei tohi töötamisel olla pikaliasendis.
- Tööstuslikku vee- ja tolmuimejat ei tohi kasutada plahvatusohtlike ainete, hõõguvate, põlevate või süttivate ainete ja agressiivse tolmu (nt magneesiumi-alumiiniumitolm) imemiseks (erand: puidulaastud).
- Tööstuslikku vee- ja tolmuimejat ei tohi kasutada süttivate vedelike (nt bensiin, lahustid, happed, jahutus- ja määrdeained jmt) imemiseks.
- Seadmega ei tohi töödelda tervisekahjulikke materjale (nt asbesti).

### 3.4 Tarnekomplekt

Universaalne vee-/tolmuimeja, komplektis filtrielement, imivoolik koos pöördmuhvi (tolmuimeja küljes) ja tarvikumuhviga, plastist tolmuksott PE VC 20/40, kasutusjuhend.

### 3.5 Akustiline hoiatussignaal

UM- ja UME-tolmuimejatel on akustiline hoiatussignaal. See kõlab ohutuse huvides, kui õhukiirus imivoolikus on väiksem kui 20 m/s.

Selleks et hoiatussignaal korrektselt vallanduks, tuleb kasutatava imivooliku läbimõõt imivooliku regulaatorist välja reguleerida.

### 3.6 Automaatne filtripuhastus

Seade on varustatud automaatse filtripuhastusfunktsiooniga, millega eemalduv suurem osa filtrisse kogunenud tolmu.

Filtripuhastust saab välja lülitada automaatse filtripuhastuse sisse-/väljalülitamise nupust; kui vajutada nupule uuesti, lülitub filtripuhastus taas sisse.

Seisund	Tähendus
LED põleb.	• Filtripuhastus on aktiveeritud.
LED ei põle.	• Filtripuhastus on inaktiveeritud.

Filtripuhastus aktiveerub automaatselt tolmuimeja igakordsel käivitamisel.

Õhuvool (pulseeriv heli) puhastab filtrielemendi automaatselt.

- **i** Kasutamisel koos elektrilise tööriistaga (eeskätt lihvimisel ja lõikamisel) või suures koguses tolmu imemisel peab filtripuhastus olema aktiveeritud, et tagad püsiv suur imemisjõudlus. Filtrielemendi puhastus toimib üksnes siis, kui imivoolik on külge ühendatud.



### 3.7 Märkused kasutuse kohta

#### Lisatarvikud ja nende kasutusviisid

Lisatarvikud	Otstarve
Plastist tolmukott PE VC 20 (203854)	mineraalsete materjalide imemiseks, vedelike ja kuiva tolmu imemiseks
Plastist tolmukott PE VC 40 (203852)	mineraalsete materjalide imemiseks, vedelike ja kuiva tolmu imemiseks
Paberist tolmukott VC 20 (203858)	puidulaastude imemiseks
Paberist tolmukott VC 40 (203856)	puidulaastude imemiseks
Filter VC 20/40 kuiv (2121386)	kuiva tolmu imemiseks
Filter VC 20/40 universaalne (2121387)	universaalne vedelike ja kuiva tolmu imemiseks
Filter VC 20/40 performance (2121388)	suure koguse vedelike ja kuiva tolmu imemiseks
Imivoolik 27 x 3,5 m AS	vedelike ja kuiva tolmu imemiseks
Imivoolik 36 mm	eelkõige vedelike imemiseks, ei sobi tolmu jaoks
Imivoolik 36 x 5 m AS	vedelike ja kuiva tolmu imemiseks

► UM- ja UME-tolmuimejate puhul kasutage tingimata plastist või paberist tolmukotti.

## 4 Tehnilised andmed

### 4.1 Vee-/tolmuimeja

	VC 20	VC 40
<b>Mõõtmed (p x l x k mm)</b>	505 x 380 x 500	505 x 380 x 610
<b>Kaal EPTA-Procedure 01 kohaselt</b>	13,0 kg	14,7 kg
<b>Tolmumahuti maht</b>	21 ℓ	36 ℓ
<b>Tolmu mahutavus</b>	23 kg	40 kg
<b>Veekogus</b>	13,5 ℓ	25 ℓ
<b>Töötemperatuur</b>	-10 °C ... 40 °C	-10 °C ... 40 °C
<b>Automaatne filtripuhastus kõik</b>	15 s	15 s
<b>Kaitseklass</b>	I	I
<b>Kaitseaste</b>	IP X4	IP X4
<b>Võrgusagedus</b>	50 Hz ... 60 Hz	50 Hz ... 60 Hz

### 4.2 Nimipinge

Generaatori või transformaatori kasutamisel peab selle väljundvõimsus olema vähemalt kaks korda suurem kui seadme tüübisildile märgitud nimisisendvõimsus. Transformaatori või generaatori tööpinge peab olema kogu aeg vahemikus + 5% ja - 15% seadme nimipingest.

•/•	100 V [V]	110 V [V]	110 V [V]	200 V [V]
Nimivõimsus	1200 vatt [W]	1100 vatt [W]	1100 vatt [W]	950 vatt [W]
Elektrilise tööriista jaoks ette nähtud integreeritud ühenduspesa võimsus (ühenduspesa olemasolu korral)	•/•	1600 vatt [W]	•/•	•/•
Võrgutoide (tüüp)	VCTF 3 x 2,0 mm <sup>2</sup>	A07 QQF 3 / 12 AWG	H07 BQF 3G 1,5 mm <sup>2</sup>	VCTF 3 x 2,0 mm <sup>2</sup>
•/•	220 - 240 V [V]	220 - 240 (CH) V [V]	220 - 240 (GB) V [V]	220 - 240 (NZ) V [V]



Nimivõimsus	1200 vatt [W]	1200 vatt [W]	1200 vatt [W]	1200 vatt [W]
Elektrilise tööriista jaoks ette nähtud integreeritud ühenduspesa võimsus (ühenduspesa olemasolu korral)	2400 vatt [W]	1100 vatt [W]	1800 vatt [W]	1200 vatt [W]
Võrgutoide (tüüp)	H07 RNF 3G 1,5 mm <sup>2</sup>	H07 RNF 3G 1,5 mm <sup>2</sup>	H07 RNF 3G 1,5 mm <sup>2</sup>	H07 RNF 3G 1,5 mm <sup>2</sup>

### 4.3 Max õhuvoog ja max rõendus

		VC 20-U	VC 20-UL	VC 20-UM	VC 20-UME
Max õhuvool	950 W	68 l/s	*/•	*/•	*/•
	1100 W	68 l/s	*/•	*/•	*/•
	1200 W	74 l/s	*/•	*/•	*/•
Max õhuvool	1100 W	*/•	138 m <sup>3</sup> /h	138 m <sup>3</sup> /h	138 m <sup>3</sup> /h
	1200 W	*/•	150 m <sup>3</sup> /h	150 m <sup>3</sup> /h	150 m <sup>3</sup> /h
Max rõendus	950 W	235 hPa	*/•	*/•	*/•
	1100 W	230 hPa	209 hPa	209 hPa	209 hPa
	1200 W	253 hPa	253 hPa	253 hPa	253 hPa

		VC 40-U	VC 40-UL	VC 40-UM	VC 40-UME
Max õhuvool	950 W	68 l/s	*/•	*/•	*/•
	1100 W	68 l/s	*/•	*/•	*/•
	1200 W	74 l/s	*/•	*/•	*/•
Max õhuvool	1100 W	*/•	138 m <sup>3</sup> /h	138 m <sup>3</sup> /h	138 m <sup>3</sup> /h
	1200 W	*/•	150 m <sup>3</sup> /h	150 m <sup>3</sup> /h	150 m <sup>3</sup> /h
Max rõendus	950 W	235 hPa	*/•	*/•	*/•
	1100 W	230 hPa	209 hPa	209 hPa	209 hPa
	1200 W	253 hPa	253 hPa	253 hPa	253 hPa

### 4.4 Andmed müra ja vibratsiooni kohta, mõõdetud vastavalt standardile EN 60335

Järgnevad andmed kehtivad kõikide tööstuslike vee- ja tolmuimejate VC 20 ja VC 40 suhtes.

Helirõhutase (L <sub>pA</sub> )	73 dB(A)
Helirõhutaseme mõõtemääramatus (K <sub>pA</sub> )	2,5 dB(A)
Vibratsioonitase	< 2,5 m/s <sup>2</sup>

## 5 Pikendusjuhtmete kasutamine

### HOIATUS

**Kahjustatud toitejuhe on ohtlik!** Ärge puudutage toitejuhett, kui see on töö käigus vigastada saanud. Tõmmake seadme pistik elektrikontaktist välja.

► Kontrollige regulaarselt seadme toitejuhett ja vigastuste tuvastamisel laske see elektriala asjatundjal välja vahetada.

- Kasutage ainult kasutusotstarbeks lubatud piisava ristlõikega pikendusjuhtmeid. Vastasel korral võib seadme jõudlus väheneda ja juhe üle kuumeneda.
- Kontrollige, ega pikendusjuhe ei ole kahjustatud.
- Vigastatud pikendusjuhe vahetage välja.
- Välistingimustes töötades kasutage ainult selleks ettenähtud ja vastava märgistusega pikendusjuhtmeid.

**Soovituslikud juhtme minimaalsed ristlõiked ja maksimaalsed pikkused 120V võrgupinge korral**

Toitejuhe	AWG 16	AWG 14	AWG 12	AWG 10
Juhtme ristlõige	1,31 mm <sup>2</sup>	2,08 mm <sup>2</sup>	3,31 mm <sup>2</sup>	5,26 mm <sup>2</sup>



Toitejuhe	AWG 16	AWG 14	AWG 12	AWG 10
Juhtme ristlõige	2,58 kcmil	4,11 kcmil	6,53 kcmil	10,4 kcmil
Juhtme pikkus	25 m	30 m	50 m	100 m
Juhtme pikkus	75 ft	100 ft	150 ft	250 ft

## 6 Kasutuselevõtt



### OHT

**Elektrivoolust põhjustatud oht.** Kui vee- ja tolmuimeja ei ole vooluvõrku ühendatud nõuetekohaselt, võib tagajärjeks olla surm kui rasked kehavigastused.

- ▶ Ühendage vee- ja tolmuimeja vaid nõuetekohaselt maandatud vooluallikaga.



### ETTEVAATUST

**Kontrollimatud liigutused toovad kaasa kehavigastuste ohu!** Kui rattapidureid ei ole peale pandud, võib vee- ja tolmuimeja kontrollimatult liikuma hakata.

- ▶ Vee- ja tolmuimeja stabiilse paigalseismise tagamiseks pange peale rattapidurid.

### 6.1 Kasutuselevõtt



Plastist tolmukott: mitteohtliku tolmu imemiseks

Plastist tolmukott mineraalse tolmu imemiseks või paberist tolmukott saepuru jaoks:

- > klass M, kui imete tolmu, mille lubatud kontsentratsioon on  $\geq 0,1$  mg/m<sup>3</sup>
- > klass L või M, kui imete tolmu, mille lubatud kontsentratsioon on  $> 1$  mg/m<sup>3</sup>

1. Avage mõlemad kinnitusklambrid.
2. Tõstke tolmuimeja ülaosa tolmumahuti pealt ära.
3. Võtke lisatarvikute osad tolmumahutist ja pakendist välja.
4. Asetage tolmuimeja ülaosa tolmumahutile ja sulgege mõlemad kinnitusklambrid.
5. Veenduge, et tolmuimeja ülaosa on korrektselt paigaldatud ja lukustatud.
6. Ühendage seadmega imivoolik.

### 6.2 Paberist tolmukoti paigaldamine puidulaastude imemiseks 2



Teravad esemed võivad tolmukoti läbi torgata.

Veenduge, et teravad esemed ei ole tolmukotti läbi torganud.

1. Tõmmake seadme võrgupistik pistikupesast välja.
2. Avage mõlemad kinnitusklambrid.
3. Tõstke tolmuimeja ülaosa tolmumahuti pealt ära.
4. Asetage uus paberist tolmukott adapterisse ja tõstke see tolmumahutisse.
5. Asetage tolmuimeja ülaosa tolmumahuti peale.
6. Sulgege mõlemad sulgurklambrid.
7. Veenduge, et tolmuimeja ülaosa on korrektselt paigaldatud ja lukustatud.
8. Ühendage seadmega imivoolik.

### 6.3 Plastist tolmukoti paigaldamine 3

1. Tõmmake seadme võrgupistik pistikupesast välja.
2. Avage mõlemad kinnitusklambrid.
3. Tõstke tolmuimeja ülaosa tolmumahuti pealt ära.
4. Kinnitage tolmumahutisse uus plastist tolmukott (juhise peale trükitud).
5. Asetage tolmuimeja ülaosa tolmumahutile ja sulgege mõlemad kinnitusklambrid.



**HOIATUS**

**Vigastuste oht.** Filtrisüsteemi kahjustuste tõttu võib eralduda terviseohtlikku tolmu.

- ▶ Vajaduse korral (nt filtri purunemisel) lülitage tolmuimeja välja, eemaldage võrgupistik pistikupesast ja ärge jätkake tolmuimejaga töötamist enne, kui olete lasknud selle hooldustehnikutel üle vaadata.

**OHT**

**Vigastuste oht.** L-klassi ja M-klassi vee- ja tolmuimejad sisaldavad tervisekahjulikku tolmu.

- ▶ Seadet tohivad tühendada ja hooldada, sealhulgas tolmuahutit eemaldada vaid asjaomase väljaõppega tehnikud. Kanda tuleb asjaomast kaitsevarustust.
- ▶ Enne seadme eemaldamist ohtlike aineid sisaldavast alast puhastage seadme välispind või pakkige seade õhukindlalt sisse. Kuna kõiki seadme osi, mis on olnud ohtlike aineid sisaldavas piirkonnas, tuleb pidada saastatuks, rakendage sobivaid meetmeid, et takistada tolmu levimist.
- ▶ Ärge kasutage vee- ja tolmuimejat kunagi ilma täieliku filtrisüsteemita.

**ETTEVAATUST**

**Kontrollimatud liigutused toovad kaasa kehavigastuste ohu!** Kui rattapidureid ei ole peale pandud, võib vee- ja tolmuimeja kontrollimatult liikuma hakata.

- ▶ Vee- ja tolmuimeja stabiilse paigalseismise tagamiseks pange peale rattapidurid.

**7.1 Vooliku läbimõõdu reguleerimine UM- ja UME-tolmuimejate puhul**

1. Selleks et imeda kuiva mittesüttivat tolmu, mille kontsentratsiooni suhtes kehtivad piirmäärad, ja puidulaaste, seadke imivooliku läbimõõdu regulaator imivooliku läbimõõdule vastavasse asendisse.
2. Valige kõige väiksem vooliku läbimõõt, kui kasutate vee- ja tolmuimejat **Hilti** õhneskroonpuuridega.

**7.2 Töötamine ilma elektrilise tööriista ühendamiseks ette nähtud ühenduspesata**

1. Enne võrgupistiku ühendamist pistikupesasse veenduge, et seadme lüliti on asendis "OFF".
2. Ühendage seadme võrgupistik pistikupesasse.
3. Keerake seadme lüliti asendisse "ON".

**7.3 Töötamine elektrilise tööriista ühendamiseks ette nähtud ühenduspesa kasutades**

**i** Ühenduspesa on ette nähtud vaid elektrilise tööriista ühendamiseks tolmuimejaga. Ühenduspessa ühendatud elektrilise tööriista puhul tuleb kinni pidada elektrilise tööriista kasutusjuhendist ja selles sisalduvatest ohutusnõuetest.

1. Tõmmake vee- ja tolmuimeja võrgupistik pistikupesast välja.
2. Veenduge, et seadmega ühendatud elektrilise tööriista maksimaalne võimsus on väiksem kui ühenduspessa lubatud maksimumvõimsus (vt tabelit "Tehnilised andmed" ja ühenduspesal toodud andmeid).
3. Enne võrgupistiku ühendamist pistikupesasse veenduge, et seade on välja lülitatud.
4. Ühendage elektrilise tööriista pistik seadme ühenduspessa.
5. Ühendage seadme võrgupistik pistikupesasse.
6. Keerake seadme lüliti asendisse "Auto".
7. Lülitage elektriline tööriist sisse.

**i** Pärast elektrilise tööriista väljalülitamist töötab vee- ja tolmuimeja veel mõne sekundi, et imivoolikus olev tolmu jõuaks tolmuahutisse.

**7.4 Kuiva tolmu imimine**

**i** Kuiva tolmu, eelkõige mineraalse tolmu imemisel tuleb veenduda, et tolmuahutis on alati asetatud õige tolmukott. Nii saab kokkukogutud materjali lihtsalt ja puhtalt käidelda.



## ETTEVAATUST

**Vigastuste oht.** Ilma filtrielemendita võib välja pääseda ohtlikke sissematud aineid.

- ▶ Ärge kasutage seadet kunagi ilma filtrielemendita.
- ▶ Veenduge, et filtrielement on kuiv ja et sisse on pandud sobiv tolmukott.

### 7.5 Vedelike imemine

## ETTEVAATUST

**Vigastuste oht.** Ilma filtrielemendita võib välja pääseda ohtlikke sissematud aineid.

- ▶ Ärge kasutage seadet kunagi ilma filtrielemendita.

1. Kontrollige täituvusnäitu. → Lehekülg 292
2. Võimaluse korral kasutage vedelike imemiseks eraldi filtrielementi.



Soovitav on kasutada **Hilti** filtrit VC 20/40 universal (2121387).

3. Pärast vedelike imemist avage mõlemad sulgurklambrid.
4. Tõstke tolmumeija ülaosa tolmumahuti pealt ära ja asetage siledale pinnale, nii et filtrielement saaks kuivada.
5. Tühjendage tolmumahuti ja puhastage see veevoolikuga. Puhastage elektroodid harjaga ja filtrielement pärast eelnevat kuivatamist käega tõmmates.
6. Laske tolmumahutil kuivada.

### 7.6 Pärast tolmuiemist

1. Lülitage elektriline tööriist välja.
2. Keerake seadme lüliti asendisse "OFF".
3. Tõmmake vee- ja tolmumeija võrgupistik pistikupesast välja.
4. Kerige toitejuhe kokku ja riputage see juhtmekonksu külge.
5. Tühjendage tolmumahuti ja pühkige seade niiske lapiga puhtaks.
6. Kerige voolik kokku.
7. Hoidke seadet kuivas, kõrvalistele isikutele ligipääsmatus kohas.

### 7.7 Kuiva tolmu eemaldamine tolmumahutist

1. Tõmmake seadme võrgupistik pistikupesast välja.
2. Tõstke tolmumeija ülaosa tolmumahuti pealt ära ja asetage see siledale pinnale.
  - ↳ **UM- ja UME-tolmuimejate puhul**
    - ▶ Võtke tolmukott tolmumahutist välja.
  - ↳ **U- ja UL-tolmuimejate puhul**
    - ▶ Eemaldage tolmukott tolmumahutist või võtke kinni süvistatud käepidemetest ja tühjendamiseks kallutage tolmumahutit.
3. Seejärel asetage tolmumeija ülaosa tolmumahutile ja sulgege mõlemad kinnitusklambrid.

### 7.8 Tolmukotita tolmumahuti tühjendamine (vedelike puhul)

1. Tõmmake seadme võrgupistik pistikupesast välja.
2. Tõstke tolmumeija ülaosa tolmumahuti pealt ära ja asetage see siledale pinnale.
3. Võtke kinni süvistatud käepidemetest ja tühjendamiseks kallutage tolmumahutit.
4. Puhastage tolmumahuti serv niiske lapiga.
5. Asetage tolmumeija ülaosa tolmumahutile ja sulgege mõlemad kinnitusklambrid.



## 8 Hooldus ja korrashoid

### 8.1 Seadme hooldamine

#### HOIATUS

**Elektrivoolust põhjustatud oht.** Elektridetailide asjatundmatu parandus võib kaasa tuua raskeid vigastusi.

▶ Elektridetaili laske parandada üksnes kvalifitseeritud elektrikul.

- ▶ Hoidke seade, eelkõige selle käepidemed, puhtad ja vabad õlist ning rasvast. Ärge kasutage silikooni sisaldavaid hooldusvahendeid.
- ▶ Ärge kasutage vee- ja tolmuimejat, kui selle ventilatsiooniavad on ummistunud! Puhastage ventilatsiooniavasiid ettevaatlikult kuiva harjaga. Ärge laske võõrkehadel sattuda seadme sisse.
- ▶ Puhastage välispinda regulaarselt veidi niiske lapiga. Puhastamiseks ärge kasutage pihustit, aurpuhastit ega voolavat vett, kuna see võib mõjutada seadme elektrilist ohutust.

#### **UL-, UM- ja UME-tolmuimejate puhul**

Hooldusel ja puhastamisel tuleb seadet käsitseda nii, et see ei oleks hooldust teostavale inimesele ega teistele inimestele ohtlik.

- ▶ Kasutage filtreeritud sundventilatsiooni.
- ▶ Kandke kaitserõivastust.
- ▶ Puhastage hoolduspiirkond nii, et ohtlike ainete pääs ümbritsevasse keskkonda on tõkestatud.
- ▶ Enne seadme eemaldamist ohtlike ainete sisaldavast alast puhastage seadme välispind või pakkige seade õhukindlalt sisse. Seejuures vältige ladestunud ohtliku tolmu lendumist.
- ▶ Hooldus- ja korrashoiutöödel tuleb kõik määratud detailid, mida ei olnud võimalik piisavalt puhastada, pakkida hermeetilistesse kottidesse ja vastavalt kehtivatele eeskirjadele hävitada.
- ▶ Vähemalt kord aastas tuleb **Hilti** hooldekeskuses või asjaomase väljaõppega isikul lasta teha seadme tolmutehniline kontroll, mis hõlmab filtri, seadme hermeetilisuse ja kontrollseadiste toimivuse kontrolli.

### 8.2 Automaatne filtripuhastus



Puhastamiseks ärge lööge filtrielementi vastu kõvu esemeid, samuti ärge kraapige filtrit kõvade või teravate esemetega. Vastasel korral lüheneb filtrielemendi kasutusiga.

Filtrielementi ei tohi puhastada suruõhuga. See võib tekitada filtris pragusid.

Filtrielement on kuluv detail.

- ▶ Vahetage filtrielement välja vähemalt kord aastas.
- ▶ Intensiivsema kasutamise korral vahetage filtrielementi sagedamini.

### 8.3 Filtrielemendi vahetamine

1. Tõmmake seadme võrgupistik pistikupesast välja.
2. Avage filtri kate kinnitusklamber.
3. Avage filtri kate.
4. Tõstke filtrielement süvenditest hoides ettevaatlikult välja.
5. Puhastage tihendi pind lapiga.
6. Paigaldage uus filtrielement.
7. Sulgege filtri kate, keerates kate lukustust ette.
8. Sulgege filtri kate kinnitusklamber.

### 8.4 Täituvusnäidu kontrollimine

1. Vee- ja tolmuimeja stabiilse paigalseismise tagamiseks pange peale rattapidurid.
2. Tõmmake seadme võrgupistik pistikupesast välja.
3. Avage mõlemad kinnitusklambrid.
4. Tõstke tolmuimeja ülaosa tolmumahuti pealt ära ja asetage see siledale pinnale.
5. Kontrollige väljalülituskontakte määrdumise suhtes ja puhastage need vajaduse korral harjaga.
6. Kontrollige tolmuimeja ülaosa tihendit määrdumise suhtes ja vajaduse korral puhastage see lapiga.
7. Asetage tolmuimeja ülaosa tolmumahutile ja sulgege mõlemad kinnitusklambrid.





## 8.5 Seadme kontrollimine pärast hooldus- ja korrashoiutöid

1. Pärast hooldus- ja korrashoiutöid kontrollige, kas vee- ja tolmuimeja on korrektselt kokku pandud ja veatult töötab.
2. Testige tolmuimeajat.

## 9 Transport ja hoiustamine

### 9.1 Transport

Tolmu täis seadet ei tohi transportida.

Seadet ei tohi riputada kraana külge.

- ▶ Vajaduse korral eemaldage hoidikust Power Conditioner või lahtised tarvikud.
- ▶ Enne teiseldamist tuleb seade tühjendada.
- ▶ Ärge kallutage seadet ja ärge transportige seda pikaliasendis, kui olete seadmega imenud vedelikke.
- ▶ Teiseldamiseks võite vooliku mõlemad otsad koonusadapteri abil ühendada.

### UM- ja UME-tolmuimejate puhul



**Vigastuste oht.** Liitmiku kaudu võib välja pääseda ohtlikke sissematud aineid.

- ▶ M-klassi vee- ja tolmuimejate puhul sulgege liitmik koos muhviga transportimise ajaks ja ajaks, mil Te seadet ei kasuta.

### 9.2 Hoidmine

- ▶ Hoidke seadet kuivas, kõrvalistele isikutele ligipääsmatus kohas.

## 10 Abi tõrgete puhul

Kui peaks esinema tõrge, mida ei ole järgmises tabelis nimetatud või mida Te ei suuda ise kõrvaldada, pöörduge **Hilti** hooldekeskusse.

### 10.1 Tõrgete tabel

Tõrge	Võimalik põhjus	Lahendus
<b>UM- ja UME-tolmuimejate puhul</b> Akustiline hoiatussignaal (vähenenud imemisvõimsus)	Tolmukott on täis.	▶ Vahetage tolmu kott välja.
	Filtrielement on väga määrdunud.	▶ Kui automaatne filtripuhastus on inaktiveeritud, aktiveerige see ning laske vee- ja tolmuimejal 30 sekundit töötada.
	Elektrilise tööriista imivoolik või tolmuemalduskate on ummistunud.	▶ Puhastage imivoolik ja tolmuemalduskate.
	Vooliku läbimõõdu regulaator on vales asendis.	▶ Reguleerige välja vooliku läbimõõt. ▶ Õonespuuri kasutamise korral valige 15 mm läbimõõduga voolik.
Tolmu puhutakse seadmest välja.	Filtrielement ei ole korrektselt paigaldatud.	▶ Paigaldage filtrielement uuesti.
	Filtrielement on kahjustatud.	▶ Paigaldage uus filtrielement.
Seade lülitub soovimatult sisse ja välja või annab kasutajale staatilise laengu.	Elektrostaatiline juhtimine ei ole tagatud, seade on ühendatud maandamata pistikupessa.	▶ Ühendage seade maandatud pistikupessa, kasutage antistaatilist voolikut.
Seade ei tööta või lülitub pärast lühiaegset käivitumist välja.	Rakendus vee väljalülitus.	▶ Andurid ja andurite ümbrus puhastage harjaga.



Tõrge	Võimalik põhjus	Lahendus
Mootor ei tööta enam.	Võrgupistikupesa kaitsekork on välja lülitunud.	<ul style="list-style-type: none"> <li>▶ Lülitage kaitsekork sisse.</li> <li>▶ Pärast veelkordset väljalülitamist tehke kindlaks liigvoolu põhjus.</li> </ul>
	Tolmumahuti on täis.	▶ Lülitage seade välja ja tühjendage tolumahuti.
	Rakendus mootori termokaitse.	<ul style="list-style-type: none"> <li>▶ Lülitage seade välja ja laske sellel umbes 5 minutit jahtuda.</li> <li>▶ Kui mootor ei käivitu, toimetage seade <b>Hilti</b> hooldekeskusse.</li> </ul>
	Mootori termokatise lülitab mootori korduvalt välja.	▶ Puhastage ventilatsiooniavasid ettevaatlikult kuiva harjaga.
Mootor ei tööta automaatrežiimis.	Külgeühendatud tööriist on defektne või ei ole korrektselt ühendatud.	▶ Kontrollige külgeühendatud seadme toimivust või ühendage võrgupistik korrektselt pistikupessa.
Automaatne filtripuhastus ei toimi.	Imivoolik ei ole külge ühendatud.	▶ Ühendage külge imivoolik.

## 11 Utiliseerimine

**Hilti** Enamik Hilti seadmete valmistamisel kasutatud materjalidest on taaskasutatavad. Taaskasutuse eelduseks on materjalide korralik sorteerimine. Paljudes riikides kogub **Hilti** kasutusressursi ammendanud seadmed kokku. Lisateavet saate **Hilti** müügiesindusest.

Vastavalt Euroopa Parlamendi ja nõukogu direktiivile elektri- ja elektroonikaseadmete jäätmete kohta ning direktiivi nõudeid ülevõtivatele siseriiklikele õigusaktidele tuleb kasutusressursi ammendanud elektrilised tööriistad eraldi kokku koguda ja keskkonnasäästlikult korduskasutada või ringlusse võtta.



- ▶ Ärge käidelize kasutusressursi ammendanud elektrilisi tööriistu koos olmejäätmetega!

### Puurmed

Keskkonnaohutust silmas pidades on eelnevalt töötlemata puurmete juhtimine veekogudesse või kanalisatsiooni problemaatiline.

- ▶ Teavet kehtivate eeskirjade kohta saate asjaomastest ametkondadest.

Soovitame kasutada järgmist eeltõtlust:

- ▶ Koguge puurmed kokku (näiteks veimeja abil).
- ▶ Laske puurmetel settida ja ladustage tahked jäätmed ehitusmaterjalide jääkide ladustamiskohas (flokulandid võivad eraldusprotsessi kiirendada).
- ▶ Enne jääkvee (aluseline, pH-tase > 7) suunamist kanalisatsiooni neutraliseerige see happelise neutralisatsioonivahendiga või lahjendage rohke veega.

### Puurimistolm

- ▶ Käidelize kokkukogutud puurimistolmu vastavalt konkreetse riigi õigusaktidega kehtestatud nõuetele.

## 12 Tootja garantii

- ▶ Kui Teil on küsimusi garantiitingimuste kohta, pöörduge **Hilti** müügiesindusse.





**Hilti Aktiengesellschaft**  
Feldkircherstraße 100  
9494 Schaan | Liechtenstein

<b>VC 20-U</b>	<b>(03)</b>	[2015]
<b>VC 20-UL</b>	<b>(03)</b>	[2015]
<b>VC 20-UM</b>	<b>(03)</b>	[2015]
<b>VC 20-UME</b>	<b>(03)</b>	[2015]
<b>VC 40-U</b>	<b>(03)</b>	[2015]
<b>VC 40-UL</b>	<b>(03)</b>	[2015]
<b>VC 40-UM</b>	<b>(03)</b>	[2015]
<b>VC 40-UME</b>	<b>(03)</b>	[2015]

2006/42/EG

EN 55014-1 :2017

2011/65/EU

EN 55014-2:2015

2014/30/EU

EN 61000-3-2:2019

EN 60335-1

EN 61000-3-3:2013+A1:2019

EN 60335-2-69

Schaan, 17.06.2020

**Paolo Luccini**

Head of Quality and Process Management  
BA Electric Tools & Accessories

**Tassilo Deinzer**

Executive Vice President  
Business Unit Power Tools & Accessories



Hilti Corporation  
LI-9494 Schaan  
Tel.:+423 234 21 11  
Fax:+423 234 29 65  
[www.hilti.group](http://www.hilti.group)



2190557